

## Liste produits

Cliquez sur le produit de votre choix pour en savoir plus

### Rectangulaire

- PP.BL Table de ping-pong bleue
- PP.GR Table de ping-pong verte
- PP.A Table de ping-pong anthracite
- PP.NT Table de ping-pong béton naturel
- PP.AB Table de ping-pong béton anthracite

### Ensemble pique-nique Standard

- PS.ST Ensemble pique-nique Standard
- PS.ST.AB Ensemble pique-nique Standard béton anthracite
- PS.ST.A Ensemble pique-nique Standard anthracite laqué

### bancs d'échecs

- BB.CH Banc d'échecs béton naturel
- BB.CH.AB Banc d'échecs béton anthracite

### Table dechecs pour 4 personnes

- GT.CH.4 Table d'échecs en béton naturel, 4 personnes
- GT.CH.AB4 Table d'échecs en béton anthracite, 4 personnes

### Table multi jeux (1-3-2)

- PS.ST.GT.132 Table Multi-jeux (1-3-2) Standard Beton Naturel
- PS.STAB.GT.132 Table Multi-jeux (1-3-2) Standard béton anthracite

### Table multi-jeux (1-3-2) DeLuxe

- PS.DL.GT.132 Table Multi-jeux (1-3-2) DeLuxe Beton Naturel
- PS.DLAB.GT.132 Table Multi-jeux (1-3-2) DeLuxe béton anthracite

### Table footvolley

- VV.GR Table de footvolley Verte
- VV.BL Table Footvolley Bleue
- VV.A Table Footvolley anthracite
- VV.NT Table Footvolley en béton naturel
- VV.AB Table de Footvolley en béton anthracite

### Banc Standard

- BB.ST Banc Standard en béton
- BB.ST.A Banc Standard en anthracite laqué
- BB.ST.AB Banc Standard en béton anthracite

*Nos produits sont livrés depuis notre usine aux Pays-Bas.*

### Reparatieset Pingpongtafels

- HB.Repair.PP.GR Kit de réparation table de ping-pong Vert
- HB.Repair.PP.BL Kit de réparation table de ping-pong Bleu
- HB.Repair.PP.A Kit de réparation table de ping-pong Anthracite
- HB.Repair.AB Kit de réparation Anthracite-Béton

### Arrondie

- PP.AR.GR Table de ping-pong verte, angles arrondies
- PP.AR.BL Table de ping-pong bleue, angles arrondies
- PP.AR.A Table de ping-pong anthracite, angles arrondies
- PP.AR.AB Table de ping-pong béton anthracite arrondie
- PP.AR.NT Table de ping-pong en béton naturel arrondie

### Ensemble pique-nique Standard oval

- PS.ST.OV Ensemble pique-nique Standard ovale
- PS.STAB.OV Ensemble pique-nique Standard ovale béton anthracite
- PS.STA.OV Ensemble pique-nique Standard ovale anthracite laqué

### Normaal

- OP.PS Plaque de fond pour ensemble pique-nique
- OP.PS.AB Plaque de fond béton anthracite pour ensemble pique-nique

### Tables de ping-pong

- B.DS.SP Kit débutant raquettes & balles
- B.S1 Raquettes synthétiques, lot de 4
- B.DS10 Boîte de 10 lots de raquettes
- B.S1.pastel Raquettes synthétiques, lot de 4 en rose et bleu
- B.Z6 Balles de ping-pong par lot de 6
- B.DS100 Balles de ping-pong, boîte de 100 pièces

### Verf (1 Liter)

- HB.Paint-6009 1 Litre Peinture verte
- HB.Paint-5005 1 Litre Peinture bleue
- HB.Paint-7016 1 Litre Peinture anthracite
- HB.Paint-white 1 Litre Peinture blanche

### Babyfoot

- HB.FB.A Babyfoot

### Bancs jeu de dames

- BB.CK Banc jeu de dames béton naturel
- BB.CK.AB Banc jeu de dames béton anthracite

*Nos produits sont livrés depuis notre usine aux Pays-Bas.*

### Table d'échecs pour 2 personnes

- GT.CH.2 Table d'échecs en béton naturel 2 personnes
- GT.CH.AB2 Table d'échecs en béton anthracite 2 personnes

### Table de dames pour 4 personnes

- GT.CK.4 Table de jeu de dames en béton naturel 4 personnes
- GT.CK.AB4 Table de jeu de dames en béton anthracite 4 personnes

### Table multi jeux (1-3-4)

- PS.ST.GT.134 Table Multi-jeux (1-3-4) Standard Beton Naturel
- PS.STAB.GT.134 Table Multi-jeux (1-3-4) standard béton anthracite

### Table multi-jeux (1-3-4) DeLuxe

- PS.DL.GT.134 Table Multi-jeux (1-3-4) DeLuxe Beton Naturel
- PS.DLAB.GT.134 Table Multi-jeux (1-3-4) DeLuxe béton anthracite

### Plaque de fond en béton

- OP.PP Plaque de fond en béton pour table de ping pong
- OP.PP.AB Plaque de fond en béton pour table de ping pong Béton anthracite

### Banc DeLuxe

- BB.DL Banc DeLuxe en béton
- BB.DL.A Banc DeLuxe en anthracite laqué
- BB.DL.AB Banc DeLuxe en béton anthracite

### HeBlad mange-debout

- HB.ST HeBlad mange-debout en Béton Naturel
- HB.ST.A HeBlad mange-debout en Anthracite laqué
- HB.ST.AB HeBlad mange-debout en Béton anthracite

### 1 Liter verf

- HB.Paint-6009 1 Litre Peinture verte
- HB.Paint-5005 1 Litre Peinture bleue
- HB.Paint-7016 1 Litre Peinture anthracite
- HB.Paint-white 1 Litre Peinture blanche

### Ronde

- PP.R.GR Table de ping-pong verte ronde
- PP.R.BL Table de ping-pong bleue ronde
- PP.R.A Table de ping-pong anthracite ronde
- PP.R.AB Table de ping-pong béton-anthracite ronde
- PP.R.NT Table de ping-pong ronde en béton naturel

*Nos produits sont livrés depuis notre usine aux Pays-Bas.*

### Ensemble pique-nique standard, accessible aux fauteuils roulants

- PS.ST.RT Ensemble pique-nique standard, accessible aux fauteuils roulants
- PS.STAB.RT Ensemble pique-nique Standard béton anthracite, accessible aux fauteuils roulants
- PS.STA.RT Ensemble pique-nique Standard anthracite laqué, accessible aux fauteuils roulants

### Reparatieset Pingpongtafels

- HB.Repair.PP.GR Kit de réparation table de ping-pong Vert
- HB.Repair.PP.BL Kit de réparation table de ping-pong Bleu
- HB.Repair.PP.A Kit de réparation table de ping-pong Anthracite
- HB.Repair.AB Kit de réparation Anthracite-Béton

### Babyfoot

- HB.FB.6White Kit de 6 balles de babyfoot blanc
- HB.FB.25White Sachet de 25 balles standard de babyfoot blanc
- HB.FB.DOLL Joueur de babyfoot, vendu à la pièce
- HB.FBP.Set Ensemble 'équipe de foot' et 2 butoirs
- HB.FBSC.set Kit 'équipe de foot' et son boulier de score
- HB.FB.eye Protection Yeux
- HB.FB.Eye.set8 Protection Yeux Babyfoot (set de 8 pièces)
- HB.FB.bumper Pare-chocs en caoutchouc
- HB.FB.Bumperset Lot de pare-chocs pour babyfoot en caoutchouc, 16 pièces
- HB.FB.Handle Poignée
- HB.FB.Handleset Poignée. Set de 8 pièces.
- HB.FB.Rod Barre de babyfoot
- HB.FB.Rodset Barres d'acier inoxydable pour babyfoots, kit de 8
- FB.S30 set13 Vis + écrou pour joueur de babyfoot
- FB.S35 set8 Vis + écrous protège-yeux 35 mm, 8 pièces

### Accessoires

- HB.FB.6White Kit de 6 balles de babyfoot blanc
- HB.FB.25White Sachet de 25 balles standard de babyfoot blanc
- HB.FB.DOLL Joueur de babyfoot, vendu à la pièce
- HB.FBP.Set Ensemble 'équipe de foot' et 2 butoirs
- HB.FBSC.set Kit 'équipe de foot' et son boulier de score
- HB.FB.Handle Poignée
- HB.FB.Handleset Poignée. Set de 8 pièces.
- HB.FB.bumper Pare-chocs en caoutchouc
- HB.FB.Bumperset Lot de pare-chocs pour babyfoot en caoutchouc, 16 pièces
- HB.FB.eye Protection Yeux
- HB.FB.Eye.set8 Protection Yeux Babyfoot (set de 8 pièces)
- HB.FB.Rod Barre de babyfoot
- HB.FB.Rodset Barres d'acier inoxydable pour babyfoots, kit de 8

*Nos produits sont livrés depuis notre usine aux Pays-Bas.*

- FB.S30 set13 Vis + écrou pour joueur de babyfoot
- FB.S35 set8 Vis + écrous protégés-yeux 35 mm, 8 pièces

### Plaque de fond en béton

- OP.BB Plaque de fond en béton pour bancs
- OP.BB.AB Plaque de fond en béton couleur anthracite

### Bancs de backgammon

- BB.BG Banc backgammon en béton naturel
- BB.BG.AB Banc backgammon en béton anthracite

### Table de dames pour 2 personnes

- GT.CK.2 Table de jeu de dames en béton naturel 2 personnes
- GT.CK.AB2 Table de jeu de dames en béton anthracite, 2 personnes

### Table de Ludo pour 4 personnes

- GT.LD.4 Table de jeu Ludo en béton naturel
- GT.LD.AB4 Table de jeu de Ludo en béton anthracite

### Table multi jeux (1-1-1)

- PS.ST.GT.111 Table Multi-jeux standard 1-1-1
- PS.STAB.GT.111 Table Multi-jeux (1-1-1) Standard beton anthracite

### Table multi-jeux (1-1-1) DeLuxe

- PS.DL.GT.111 Table Multi-jeux (1-1-1) DeLuxe
- PS.DLAB.GT.111 Table Multi-jeux (1-1-1) DeLuxe béton anthracite

### Un set de pieds de soutien

- OV.PP.SET Set de sous-pieds en béton

### Banc de parc avec plaque de fond

- BB.PB.OP Banc de parc en béton avec plaque de fond
- BB.PBAB.OP Banc de parc en béton anthracite avec plaque de fond
- BB.PB.OP.SET4 Ensemble de 4 bancs de parc avec plaque de base
- BB.PBAB.OP.SET4 Ensemble de 4 bancs de parc avec plaque de base, anthracite-béton

### Basse

- PP.AR.LOW.BL Table de ping pong basse bleu, angles arrondis
- PP.AR.LOW.GR Table de ping pong basse vert, angles arrondis
- PP.AR.LOW.A Table de ping pong basse anthracite, angles arrondis

### DeLuxe rectangulaire

*Nos produits sont livrés depuis notre usine aux Pays-Bas.*

- PS.DL Ensemble pique-nique DeLuxe
- PS.DL.A Ensemble pique-nique DeLuxe anthracite laqué
- PS.DL.AB Ensemble pique-nique DeLuxe béton anthracite

### Tables de jeu

- GT.CH.Pieces Pièces d'échecs
- GT.CK.Pieces Pions pour jeu de dames
- GT.LD.Pieces Lot de pions et son dé
- GT.BG.Pieces Pions et dés pour le jeu de backgammon

### Table de backgammon pour 2 personnes

- GT.BG.2 Table de backgammon en béton naturel 2 personnes
- GT.BG.AB2 Table backgammon en béton anthracite 2 personnes

### Table de backgammon pour 4 personnes

- GT.BG.4 Table de backgammon en béton naturel 4 personnes
- GT.BG.AB4 Table backgammon en béton anthracite 4 personnes

### Banc Standard oval

- BB.ST.OV Banc Standard ovale en béton
- BB.STAB.OV Banc Standard ovale béton anthracite
- BB.STA.OV Banc Standard ovale anthracite

### Plaque de fond en béton

- OP.PP Plaque de fond en béton pour table de ping pong
- OP.PP.AB Plaque de fond en béton pour table de ping pong Béton anthracite

### DeLuxe oval

- PS.DL.OV Ensemble pique-nique DeLuxe ovale
- PS.DLA.OV Ensemble pique-nique DeLuxe ovale anthracite
- PS.DLAB.OV Ensemble pique-nique DeLuxe ovale béton anthracite

### Banc DeLuxe oval

- BB.DL.OV Banc DeLuxe ovale en béton
- BB.DLA.OV Banc DeLuxe ovale anthracite
- BB.DLAB.OV Banc DeLuxe ovale en béton anthracite

### Set de pieds de soutien

- OV.PP.SET Set de sous-pieds en béton

### DeLuxe, Accessible aux fauteuils roulants

- PS.DL.RT Ensemble pique-nique DeLuxe, accessible aux fauteuils roulants

*Nos produits sont livrés depuis notre usine aux Pays-Bas.*

- PS.DLA.RT Ensemble pique-nique DeLuxe anthracite laqué, accessible aux fauteuils roulants
  - PS.DLAB.RT Ensemble pique-nique DeLuxe béton anthracite, accessible aux fauteuils roulants
- HeBlad BV**  
Diamantweg 22  
NL - 5527 LC Hapert

### Ensembles pique-nique

- PS.Plank Planche en bambou
- PS.Plank.OV Planches en bambou ovale

### Banc de parc Duo

- BB.PB.DUO Banc de Parc Duo
- BB.PBAB.DUO Banc de Parc Duo béton anthracite
- BB.PB.DUO.SET4 Banc de parc Duo set de 4 pièces
- BB.PBAB.DUO.SET4 Banc de parc Duo en Anthracite-Béton set de 4 pièces

### Ensemble pique-nique Large

- PS.ST.246 Ensemble pique-nique 246cm
- PS.STA.246 Ensemble pique-nique 246cm anthracite laqué
- PS.STAB.246 Ensemble pique-nique 246cm béton anthracite

### Bancs

- PS.Plank Planche en bambou
- PS.Plank.OV Planches en bambou ovale

### Accessoires

- GT.LD.Pieces Lot de pions et son dé
- GT.CH.Pieces Pièces d'échecs
- GT.CK.Pieces Pions pour jeu de dames
- GT.BG.Pieces Pions et dés pour le jeu de backgammon

### Banc DeLuxe avec dossier

- BB.DL.ML Banc DeLuxe en béton naturel, avec dossier
- BB.DLA.ML Banc DeLuxe en anthracite laqué avec dossier
- BB.DLAB.ML Banc DeLuxe en béton anthracite avec dossier

### Accessoires

- B.DS.SP Kit débutant raquettes & balles
- B.S1 Raquettes synthétiques, lot de 4
- B.DS10 Boîte de 10 lots de raquettes
- B.S1.pastel Raquettes synthétiques, lot de 4 en rose et bleu
- B.Z6 Balles de ping-pong par lot de 6
- B.DS100 Balles de ping-pong, boîte de 100 pièces

### Ensemble pique-nique Deluxe Large

*Nos produits sont livrés depuis notre usine aux Pays-Bas.*

- PS.DL.246 Ensemble pique-nique DeLuxe 246cm
- PS.DLA.246 Ensemble pique-nique DeLuxe 246cm anthracite laqué
- PS.DLAB.246 Ensemble pique-nique DeLuxe de 246cm béton anthracite

### Plaque de fond en béton

- OP.PS Plaque de fond pour ensemble pique-nique
- OP.PS.AB Plaque de fond béton anthracite pour ensemble pique-nique

### Banc DeLuxe avec plaque de fond et sans dossier

- BB.DL.OP.ZL Banc Deluxe en béton avec plaque de fond et sans dossier
- BB.DLA.OP.ZL Banc Deluxe en anthracite laqué avec plaque de fond et sans dossier
- BB.DLAB.OP.ZL Banc Deluxe en béton anthracite avec plaque de fond et sans dossier

### Banc DeLuxe avec plaque de fond et dossier

- BB.DL.OP Banc DeLuxe en béton avec plaque de fond et dossier
- BB.DLA.OP Banc DeLuxe en anthracite laqué, avec plaque de fond et dossier
- BB.DLAB.OP Banc DeLuxe en béton anthracite, avec plaque de fond et dossier

### Plaque de fond

- OP.PS Plaque de fond pour ensemble pique-nique
- OP.PS.AB Plaque de fond béton anthracite pour ensemble pique-nique
- OP.PS.246 Plaque de fond 246cm pour ensemble pique-nique 246cm
- OP.PS.AB.246 Plaque de fond 246cm béton anthracite pour ensemble pique-nique 246cm

### Plaque de fond

- OP.BB Plaque de fond en béton pour bancs
- OP.BB.AB Plaque de fond en béton couleur anthracite

### Composants

- PS.Plank Planche en bambou
- PS.Plank.OV Planches en bambou ovale

### Composants

- PS.Plank Planche en bambou
- PS.Plank.OV Planches en bambou ovale

*Nos produits sont livrés depuis notre usine aux Pays-Bas.*



## Table de ping-pong bleue

Code de produit: PP.BL

**€ 2.150,00** hors TVA  
(€ 2.580,00 TVA incl.)

Qui ne les connaît pas : les tables de ping-pong de HeBlad ? Et qui ne connaît pas le jeu ? Jouer au ping-pong au camping, dans la cour de l'école, se relaxer à la table près de la piscine. Ambiance conviviale garantie ! Nos tables de ping-pong sont fabriquées en une seule pièce. Le piètement, le plateau et le filet forment un monobloc et ne peuvent donc pas être démontés. Garantie d'une longue durée de vie et très dissuasif contre le vandalisme. Situation gagnant-gagnant !

Table de ping-pong en béton accessible aux fauteuils roulants

Nos tables de tennis de table en béton sont conçues pour vous offrir des années de plaisir en plein air. Outre leur aspect robuste et intemporel, elles se distinguent surtout par leur facilité d'emploi. Les joueurs en fauteuil roulant indiquent souvent que ces tables sont très confortables pour jouer grâce à l'espace libre sous le plateau. Cela rend le jeu encore plus amusant et inclusif. Cette table de ping-pong en béton est disponible en plusieurs versions et couleurs.

Table de ping-pong en béton de différentes couleurs

Cette table de tennis de table en béton est la version bleue du modèle vert classique. Le plateau de la table est peint avec une laque bleue à deux composants, tandis que les lignes et le filet en béton ont la couleur blanche familière et reconnaissable. En fonction de l'environnement dans lequel la table est placée, vous pouvez choisir cette version bleue, mais aussi le vert classique, le béton naturel ou le béton anthracite. Le choix est vaste et tous les modèles sont de la même qualité solide.

Tables de tennis de table en béton durables

1 mai 2026 - Prix sujets à changement

*Nos produits sont livrés depuis notre usine aux Pays-Bas.*

Grâce à leur robustesse, les tables de ping-pong HeBlad peuvent résister à toutes les conditions météorologiques. Jour après jour et pendant des années. Le béton et la double armature inférieure et supérieure confèrent à la table la solidité nécessaire et la rendent difficile à déplacer. L'achat d'un équipement HeBlad est synonyme de plaisir de jeu pendant des années. Ce n'est pas une table qui sera vite mise au rebut, nous respectons notre planète qui exige la durabilité !

Nous livrons votre table de ping-pong à l'adresse de votre choix. Afin de stimuler le plaisir du tennis de table et de promouvoir la durabilité, nous livrons également cette table de ping-pong en béton bleue gratuitement à l'adresse de votre choix. Lisez ici les conditions auxquelles doivent répondre le lieu de livraison et l'accessibilité du lieu. Si vous n'êtes pas certain que le lieu de livraison répond bien à ces conditions, contactez-nous pour discuter des possibilités. Étant donné que HeBlad assure elle-même la production des tables de jeu et des bancs, ces produits sont souvent disponibles en stock et nous pouvons généralement garantir un délai de livraison de quatre semaines maximum. Notre délai de livraison moyen est de seulement 10 jours ouvrables !

Conseils sur les tables de tennis de table en béton

Si vous avez des questions sur cette table de ping-pong bleue en béton, nous nous ferons un plaisir de vous répondre. Contactez-nous et nous vous fournirons toutes les informations concernant la livraison, les possibilités, le processus, nos autres produits et vous dirons pourquoi HeBlad est le meilleur choix.

Cette table est également disponible dans la couleur vert ou béton naturel et béton anthracite.

\*\* À l'achat d'une table de ping-pong HeBlad, un jeu de raquettes (4 raquettes et 2 balles) est fourni gratuitement.

*Nos produits sont livrés depuis notre usine aux Pays-Bas.*

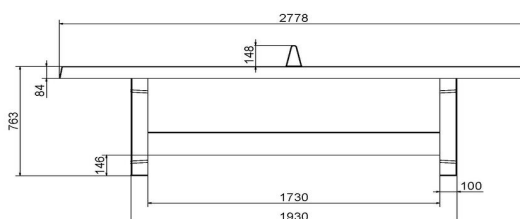
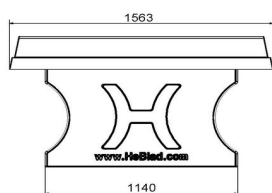
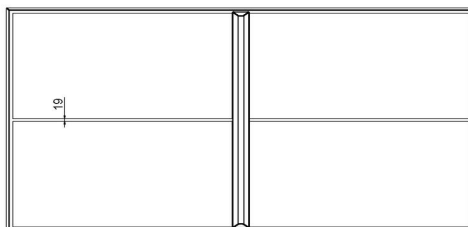
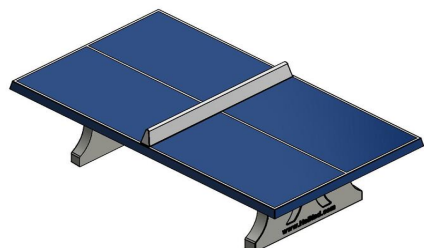

HeBlad  
www.HeBlad.com  
PP.BL  
Gewicht ± 1360 KG

## Spécifications Table de ping-pong bleue

Code de produit	PP.BL	Hauteur de la table	76 cm
Couleur	Bleu - RAL 5005	Hauteur du filet	14,75 cm
Dimensions plateau de jeu (L x l)	274 x 152 cm	Poids	1360 kg
Dimensions bas de plateau de jeu	278 x 156 cm	Écartement entre les pieds	183 cm (la distance de centre à centre)
Épaisseur plateau	8,4 cm		

## Produits associés



PP.GR



PP.R.NT



OP.PP



B.DS10

*Nos produits sont livrés depuis notre usine aux Pays-Bas.*



## Table de ping-pong verte

Code de produit: PP.GR

**€ 2.150,00** hors TVA  
(€ 2.580,00 TVA incl.)

La table de ping pong extérieur rectangulaire classique de HeBlad avec une surface de jeu laquée en vert. Tout le monde connaît ! Depuis plus de vingt ans, nous livrons ces tables de ping-pong en béton à des écoles, des campings, des piscines et des collectivités dans tous les Pays-Bas et maintenant aussi dans les pays voisins. Les tables de tennis de table en béton, mais aussi nos autres produits tels que la table de footvolley, la table de jeux et les babyfoots sont garants d'infinis moments de plaisir de jeu en plein air. La table de ping pong existe déjà depuis longtemps, mais reste populaire. La nouvelle génération aime, elle aussi, jouer au ping-pong aux tables placées dans les cours d'écoles, les campings et les terrains de jeux de quartier. Cette table de ping-pong en béton est extrêmement solide et résiste aux intempéries. Un équipement de jeu donc très durable qui est un atout pour tout espace extérieur public ou très fréquenté.

### Table de ping pong en béton monobloc

La table de ping pong de HeBlad est toujours coulées en béton d'une seule pièce. Cela signifie qu'il n'y a pas de pièces détachées. Il n'y a ni boulon ni vis. Les tables ne sont pas démontables. C'est ce qui les rend si solides et robustes. Le plateau de cette variante est vert. Cette couche de revêtement de couleur est également très durable. Après l'application d'une couche d'apprêt, toutes les tables de tennis de table en béton sont recouvertes d'une laque à deux composants de couleur par exemple verte (RAL 6009) ou bleue (RAL 5005). La table défie toutes les saisons, elle résiste à toutes les conditions météorologiques. La couche supérieure est très résistante à l'usure.

La table de ping-pong est accessible aux personnes en fauteuil roulant  
Ces tables de tennis de table standard en béton de couleur verte de HeBlad sont

1 mai 2026 - Prix sujets à changement

*Nos produits sont livrés depuis notre usine aux Pays-Bas.*

perçues comme très accessibles par les utilisateurs de fauteuil roulant. Grâce à une conception intelligente, il y a suffisamment d'espace sous la table pour permettre aux personnes en fauteuil roulant de jouer. Également disponible avec des coins arrondis et en différentes couleurs : bleu, anthracite, béton naturel et béton anthracite.

Tables de ping pong en béton disponibles dans différentes dimensions  
Vous cherchez une table de ping pong? Vous avez alors le choix entre différents modèles, couleurs et dimensions. En plus de cette table de ping-pong verte classique, nous proposons des variantes avec des coins arrondis et également des tables de ping-pong rondes. Ces versions rondes ont un diamètre de 2,60 mètres. Savez-vous le modèle que vous allez choisir ? Réfléchissez alors à la couleur qui convient le mieux à votre environnement. Vous avez le choix entre les couleurs bleu, vert, béton naturel et béton anthracite.

Les avantages de nos tables de tennis de table en béton

- Peu d'entretien
- Durables
- Solides et robustes
- Encouragent les jeux en plein air
- Créent un espace de sociabilité et de convivialité
- Vous les commandez ici directement auprès du fournisseur !

Questions sur les tables de tennis de table ?

Si vous avez encore des questions sur la table de tennis de table en béton ou sur l'un de nos autres produits, n'hésitez pas à nous contacter. Ou consultez notre section FAQ pour les questions fréquemment posées et les informations sur la livraison de nos produits. Nous vous garantissons des années de plaisir avec cette table de ping-pong.

\*\* À l'achat d'une table de ping-pong HeBlad, un jeu de raquettes (4 raquettes et 2 balles) est fourni gratuitement.

*Nos produits sont livrés depuis notre usine aux Pays-Bas.*

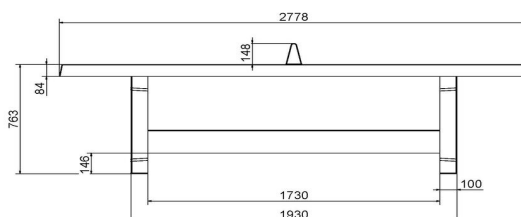
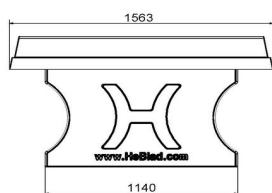
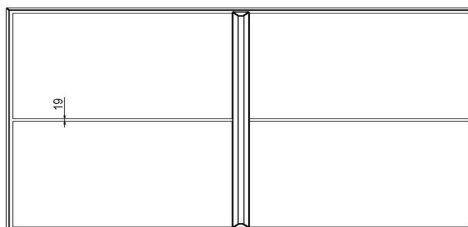
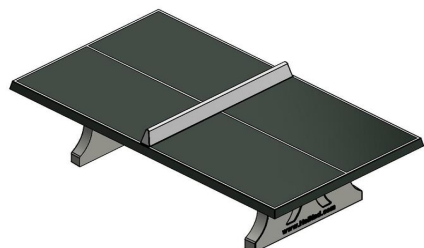

HeBlad  
www.HeBlad.com  
PP.GR  
Gewicht ± 1360 KG

## Spécifications Table de ping-pong verte

Code de produit	PP.GR	Hauteur de la table	76 cm
Couleur	Vert - RAL 6009	Hauteur du filet	14,75 cm
Dimensions plateau de jeu (L x l)	274 x 152 cm	Poids	1360 kg
Dimensions bas de plateau de jeu	278 x 156 cm	Écartement entre les pieds	183 cm (la distance de centre à centre)
Épaisseur plateau	8,4 cm		

## Produits associés



PP.BL



PP.R.NT



B.S1



OP.PP



B.DS.SP

*Nos produits sont livrés depuis notre usine aux Pays-Bas.*



## Table de ping-pong anthracite

Code de produit: PP.A

**€ 2.150,00** hors TVA  
(€ 2.580,00 TVA incl.)

Tables de tennis de table en béton laquées anthracite

La table de tennis de table rectangulaire classique de HeBlad avec un plateau de jeu laqué vert. Tout le monde connaît ! Depuis plus de vingt ans, nous livrons ces tables de ping-pong en béton à des écoles, des campings, des piscines et des collectivités dans tous les Pays-Bas et maintenant aussi dans les pays voisins.

Les tables de tennis de table en béton, mais aussi nos autres produits tels que la table de footvolley, la table de jeux et les babyfoots sont garants d'infinis moments de plaisir de jeu en plein air. Le tennis de table existe déjà depuis longtemps, mais la nouvelle génération aime, elle aussi, jouer au ping-pong aux tables placées dans les cours d'école, les campings et les terrains de jeux de quartier. Cette table de ping-pong en béton est extrêmement solide et résiste aux intempéries. Un équipement de jeu donc très durable qui est un atout pour tout espace extérieur public ou très fréquenté.

La table de ping-pong en béton est très appréciée des personnes en fauteuil roulant

Les utilisateurs de fauteuil roulant apprécient particulièrement les tables de tennis de table standard en béton de HeBlad. Le design offre une grande liberté de mouvement et permet ainsi à tout le monde de participer. Disponible en vert, bleu, anthracite, béton naturel et béton anthracite, et également avec coins arrondis.

Tables de tennis de table en béton monobloc

1 mai 2026 - Prix sujets à changement

*Nos produits sont livrés depuis notre usine aux Pays-Bas.*

Les tables de tennis de table HeBlad sont toujours coulées en béton d'une seule pièce. Cela signifie qu'il n'y a pas de pièces détachées. Il n'y a ni boulon ni vis. Les tables ne sont pas démontables. C'est ce qui les rend si solides et robustes. Le plateau de jeu de cette variante est de couleur anthracite. Cette couche de revêtement de couleur est également très durable. Après l'application d'une couche d'apprêt, toutes les tables de tennis de table en béton sont recouvertes d'une laque à deux composants couleur anthracite (RAL 7016), verte (RAL 6009) ou bleue (RAL 5005). La table défie toutes les saisons et elle résiste à toutes les conditions météorologiques. La couche supérieure est très résistante à l'usure.

Tables de tennis de table en béton disponibles dans différentes dimensions

Vous cherchez une table de tennis de table ? Vous avez alors le choix entre différents modèles, couleurs et dimensions. Outre cette table de ping-pong chic de couleur anthracite, nous proposons également des modèles avec coins arrondis et des tables de ping-pong rondes. Ces versions rondes ont un diamètre de 2,60 mètres. Savez-vous le modèle que vous allez choisir ? Réfléchissez alors à la couleur qui convient le mieux à votre environnement. Vous avez le choix entre les couleurs bleu, vert, anthracite, béton naturel et béton anthracite.

Les avantages de nos tables de tennis de table en béton:

- Peu d'entretien
- Durables
- Solides et robustes
- Encouragent les jeux en plein air
- Créent un espace de sociabilité et de convivialité
- Vous les commandez ici directement auprès du fournisseur !

Questions sur les tables de tennis de table ?

Si vous avez encore des questions sur la table de tennis de table en béton ou sur l'un de nos autres produits, n'hésitez pas à nous contacter ou à consulter sur le site Web notre foire aux questions et les informations relatives à la livraison de nos produits. Nous vous garantissons des années de plaisir avec cette table de ping-pong.

\*\* À l'achat d'une table de ping-pong HeBlad, un jeu de raquettes (4 raquettes et 2 balles) est fourni gratuitement.

*Nos produits sont livrés depuis notre usine aux Pays-Bas.*

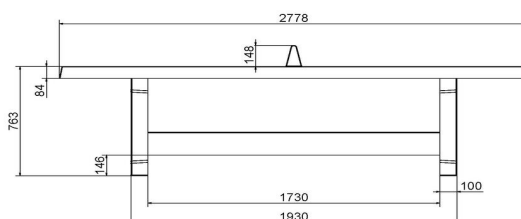
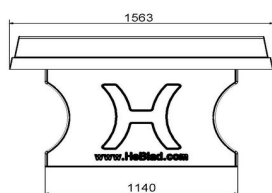
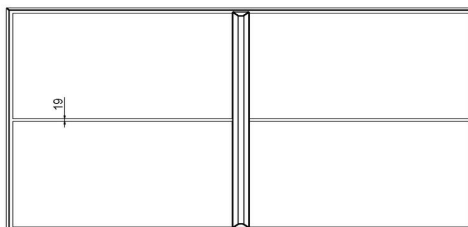
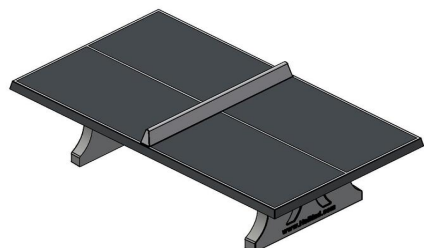

HeBlad  
www.HeBlad.com  
PP.A  
Gewicht ± 1360 KG

## Spécifications Table de ping-pong anthracite

Code de produit	PP.A	Hauteur de la table	76 cm
Couleur	Anthracite - RAL 7016	Hauteur du filet	14,75 cm
Dimensions plateau de jeu (L x l)	274 x 152 cm	Poids	1360 kg
Dimensions bas de plateau de jeu	278 x 156 cm	Écartement entre les pieds	183 cm (la distance de centre à centre)
Épaisseur plateau	8,4 cm		

## Produits associés



PP.GR



PP.AB



HB.FB.A



B.DS.SP



B.DS10

*Nos produits sont livrés depuis notre usine aux Pays-Bas.*



## Table de ping-pong béton naturel

Code de produit: PP.NT

**€ 2.100,00** hors TVA  
(€ 2.520,00 TVA incl.)

La table de ping pong extérieur en béton naturel de HeBlad est de couleur calme et naturelle, et s'intègre ainsi à tout environnement. Outre son look naturel, cette table de tennis de table est également très durable. Son aspect robuste reflète parfaitement la solidité réelle de la table de ping-pong en béton naturel. Elle est coulée d'une seule pièce et fabriquée dans le béton le plus solide. Le béton est résistant à toutes les conditions météorologiques, ainsi qu'au vandalisme. Un équipement idéal à tout endroit où l'on peut jouer au tennis de table. Cette table agrémentera votre espace extérieur, votre camping ou votre terrain de jeu et vous garantira de nombreuses années de plaisir d'utilisation.

Les utilisateurs de fauteuils roulants s'amuse avec plaisir à la table de ping-pong

La meilleure qualité pour un plaisir de jeu sans fin et une facilité d'utilisation surprenante : nos tables de tennis de table en béton sont également idéales pour les joueurs en fauteuil roulant. Grâce à la conception intelligente de nos tables de ping-pong en béton, tout le monde prend plaisir à jouer au tennis de table. Disponible en vert, bleu, anthracite, béton naturel et béton anthracite.

Les variantes de table de ping pong en béton naturel

Avec notre assortiment, nous souhaitons naturellement répondre à vos besoins. Allez-vous opter pour la table de ping-pong standard en béton naturel ou pour la variante en béton naturel avec angles arrondis offrant un peu plus de sécurité ? Les coins arrondis réduisent légèrement le risque de blessure, mais il se peut aussi que cette forme soit simplement plus à votre goût. Pour les fans, nous avons également une version en béton naturel ronde, offrant encore plus de sécurité et aussi plus de possibilités de jeu. Toutes les versions de cette table de

1 mai 2026 - Prix sujets à changement

*Nos produits sont livrés depuis notre usine aux Pays-Bas.*

ping-pong en béton naturel sont fabriquées d'une seule pièce en béton et présentent la même robustesse et solidité.

Vous pouvez commander la table de tennis de table en béton naturel, ainsi que les autres variantes, facilement en ligne.

Tables de ping pong en béton dans différentes couleurs

Saviez-vous que la table de ping pong en béton est également disponible en plusieurs autres couleurs ? Quelle couleur convient le mieux à votre environnement ? Le bleu, le vert, le béton anthracite ou l'anthracite ? Pour tous les goûts, une variante, offrant le même le plaisir de jeu et, bien sûr, la haute qualité HeBlad.

Nous fabriquons les tables en régie et livrons nous-mêmes la table de tennis de table sur place. Cela nous permet de vous offrir une qualité optimale.

Renseignez-vous sur nos conditions de livraison. Pour toutes questions concernant les possibilités sur votre site, veuillez nous contacter. Nous serons heureux de vous conseiller et de réfléchir avec vous. Chez HeBlad, vous êtes à la bonne adresse pour des tables de jeu en béton de qualité.

\*Lors de l'achat d'une table de ping-pong HeBlad, un jeu de raquettes est fourni gratuitement.

*Nos produits sont livrés depuis notre usine aux Pays-Bas.*

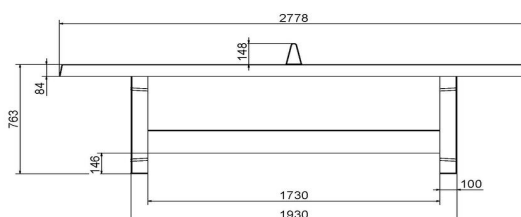
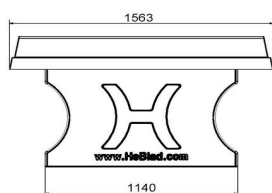
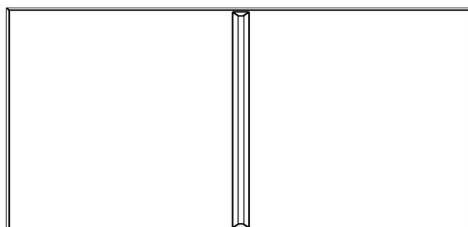
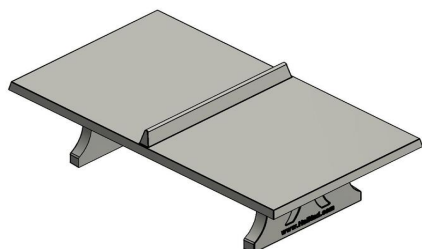

HeBlad  
www.HeBlad.com  
PP.NT  
Gewicht ± 1360 KG

## Spécifications Table de ping-pong béton naturel

Code de produit	PP.NT	Hauteur de la table	76 cm
Couleur	Béton naturel	Hauteur du filet	14,75 cm
Dimensions plateau de jeu (L x l)	274 x 152 cm	Poids	1360 kg
Dimensions bas de plateau de jeu	278 x 156 cm	Écartement entre les pieds	183 cm (la distance de centre à centre)
Épaisseur plateau	8,4 cm		

## Produits associés



PP.AR.GR



PP.R.BL



B.S1



OP.PP



B.DS.SP

*Nos produits sont livrés depuis notre usine aux Pays-Bas.*



## Table de ping-pong béton anthracite

Code de produit: PP.AB

**€ 2.250,00** hors TVA  
(€ 2.700,00 TVA incl.)

Table de ping-pong en béton anthracite

Chez HeBlad, nous voulons répondre aux souhaits du plus grand nombre de personnes possible. Vous souhaitez avoir une table de ping-pong, mais d'une couleur moins voyante que le bleu ou le vert ? Cette table en béton anthracite pourrait alors vous convenir. Tout comme nos autres tables de jeu, cette table est fabriquée entièrement d'une seule pièce en béton. Garantie d'infinis moments de plaisir de jeu !

Utilisateurs de fauteuils roulants séduits par la table de ping-pong HeBlad

La table de tennis de table en béton avec coins arrondis n'est pas seulement un régal pour les yeux, elle brille également pour sa facilité d'utilisation. Sa conception robuste garantit des années de plaisir et est étonnamment adaptée aux utilisateurs de fauteuils roulants. La hauteur et l'espace sous le plateau permettent aux personnes en fauteuil roulant de participer aussi facilement que n'importe quel autre joueur. Le tennis de table devient ainsi vraiment un sport accessible à tous.

Table de ping-pong durable

Qu'est-ce qui rend les produits HeBlad durables ? Les tables de HeBlad sont extrêmement solides et peuvent résister aux diverses conditions météorologiques. Avec un poids de 1360 kg, une fois installées, ces tables robustes ne sont pas faciles à déplacer et peuvent assurément être mises à rude épreuve et utilisées un nombre incalculable de fois. Un choix donc vraiment

*1 mai 2026 - Prix sujets à changement*

*Nos produits sont livrés depuis notre usine aux Pays-Bas.*

durable. Ensemble, nous investissons dans la durabilité ! Combiner la table de ping-pong La table de ping-pong peut-elle être combinée avec d'autres produits ? Cette table de tennis de table rectangulaire est généralement utilisée par 2 à 4 personnes. Si vous aimez jouer avec un plus grand nombre de personnes, plusieurs joueurs devront alors attendre leur tour. Rendez l'attente confortable en plaçant deux bancs sur le long côté de la table. Les joueurs en attente peuvent s'y asseoir tout en profitant de la convivialité du jeu. Vous préférez jouer au ping-pong avec plus de personnes en même temps et faire une partie de tournante ? Optez alors pour la table de ping-pong ronde ou pour celle avec coins arrondis.

#### Aspect plus calme

La couleur de la table de ping-pong lui confère un aspect plus calme et plus naturel, et la met parfaitement en valeur dans un environnement boisé, mais aussi sur le terrain extérieur d'un bâtiment d'entreprise. Pendant leur pause déjeuner, les employés peuvent sortir en plein air et jouer ensemble à une partie de ping-pong. De par sa couleur, la table s'intègre facilement dans son environnement. Cette table est également disponible en béton naturel. Quelle couleur de table de ping-pong est le meilleur choix ? Cela dépend entièrement de vos goûts et de l'environnement dans lequel la table sera placée.

#### Table de ping-pong livrée gratuitement

HeBlad fabrique ces tables en régie. Elles sont donc souvent disponibles en stock et peuvent être livrées à l'endroit souhaité dans un délai de 4 semaines. Service offert par HeBlad : nous livrons les tables entièrement gratuitement et nous aidons à les placer au bon endroit. Sur notre site Internet, vous trouverez encore plus d'informations et des vidéos sur notre processus de livraison. Pour la livraison, nous signalons qu'il est important que le lieu soit bien accessible. Pour en savoir plus, consultez nos conditions générales. Pourquoi choisir une table en béton de HeBlad :

- Facile d'entretien
- Choix durable
- Résistant au vandalisme
- Encourage les jeux en plein air
- Favorise la convivialité et le jeu en groupe
- Vous commandez directement auprès du fournisseur !

Vous souhaitez obtenir plus d'informations sur cette table de tennis de table ou vous avez des questions sur la livraison de ce produit ? N'hésitez pas à nous contacter et nous discuterons des possibilités. \*\* À l'achat d'une table de ping-pong HeBlad, un jeu de raquettes (4 raquettes et 2 balles) est fourni gratuitement.

*Nos produits sont livrés depuis notre usine aux Pays-Bas.*

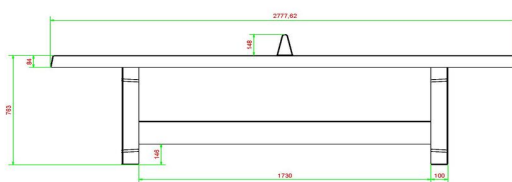
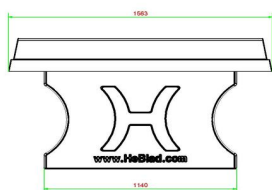
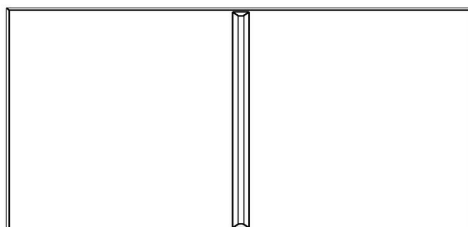
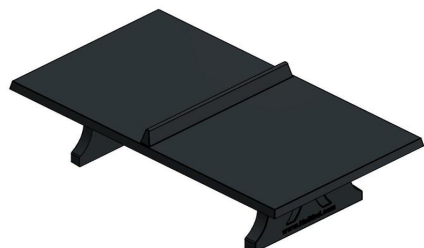

HeBlad  
www.HeBlad.com  
PP.AB  
Gewicht ± 1360 KG

## Spécifications Table de ping-pong béton anthracite

Code de produit	PP.AB	Hauteur de la table	76 cm
Couleur	Béton anthracite	Hauteur du filet	14,75 cm
Dimensions plateau de jeu (L x l)	274 x 152 cm	Poids	1360 kg
Dimensions bas de plateau de jeu	278 x 156 cm	Écartement entre les pieds	183 cm (la distance de centre à centre)
Épaisseur plateau	8,4 cm		

## Produits associés



PP.BL



PP.GR



PP.R.BL



OP.PS.AB



B.DS.SP

Nos produits sont livrés depuis notre usine aux Pays-Bas.



## Ensemble pique-nique Standard

Code de produit: PS.ST

**€ 1.900,00** hors TVA  
(€ 2.280,00 TVA incl.)

Des ensembles pique nique, vous en verrez partout. Sur les aires de jeux, dans la nature, dans une cour d'école ou dans les bois. Une table pique-nique en béton avec bancs est un endroit agréable pour parler tranquillement avec quelqu'un, se reposer un peu ou y jouer avec les enfants. Vous êtes intéressé par une table de pique nique en béton ? Vous trouverez différents ensembles pique-nique sur notre site Internet.

Différentes variantes de la table pique nique en béton

L'ensemble pique-nique en béton standard existe en plusieurs variantes. Vous avez le choix entre 3 variantes de couleur : béton naturel, béton anthracite et laqué couleur anthracite. Vous pouvez acheter votre table pique nique en béton avec ou sans la plaque de fond. Et il y a deux formes différentes. Cet ensemble est de forme rectangulaire, mais nous fournissons également des tables pique nique ovales. Toutes les tables de pique-nique en béton sont fabriquées en une seule pièce. Les ensembles de pique nique sont fabriqués en béton C45/55 de haute qualité et sont pourvus d'une double armature, afin que vous puissiez en profiter encore plus longtemps.

Qualité de la table pique nique en béton

En raison de sa solidité, cette table de pique-nique en béton convient aux lieux publics où elle sera utilisée par de nombreuses personnes. Beaucoup d'autres tables de pique-nique ne restent souvent pas longtemps en bon état. La robustesse de cette table de pique-nique vous garantit des années de plaisir, même si l'ensemble pique-nique est utilisé de façon intensive.

Plaque de fond pour ensemble pique nique

1 mai 2026 - Prix sujets à changement

*Nos produits sont livrés depuis notre usine aux Pays-Bas.*

En option, vous pouvez commander les plaques de fond en béton. L'utilisation d'une plaque de fond garantit la stabilité de l'ensemble pique-nique. Une plaque de fond est également commode en cas de pluie et/ou de boue. Avec la plaque de fond, vous gérez plus facilement les saletés qui se retrouvent sous la table. Et l'entretien autour de l'ensemble pique-nique est également beaucoup plus facile. Une dalle de béton est évidemment plus simple à nettoyer qu'une pelouse.

#### Standard ou DeLuxe

Cet ensemble de table pique-nique en béton avec bancs est un modèle standard. Nous proposons également une version « DeLuxe ». Un ensemble pique-nique DeLuxe est doté d'assises en bambou sur les bancs. Il s'agit de bambou pressé de haute qualité et donc très durable.

#### Questions

Si vous avez des questions sur la table de pique nique en béton ou sur un autre produit, consultez notre rubrique FAQ pour les questions fréquemment posées ou n'hésitez pas à nous contacter. Nous nous tenons à votre entière disposition.

*Nos produits sont livrés depuis notre usine aux Pays-Bas.*

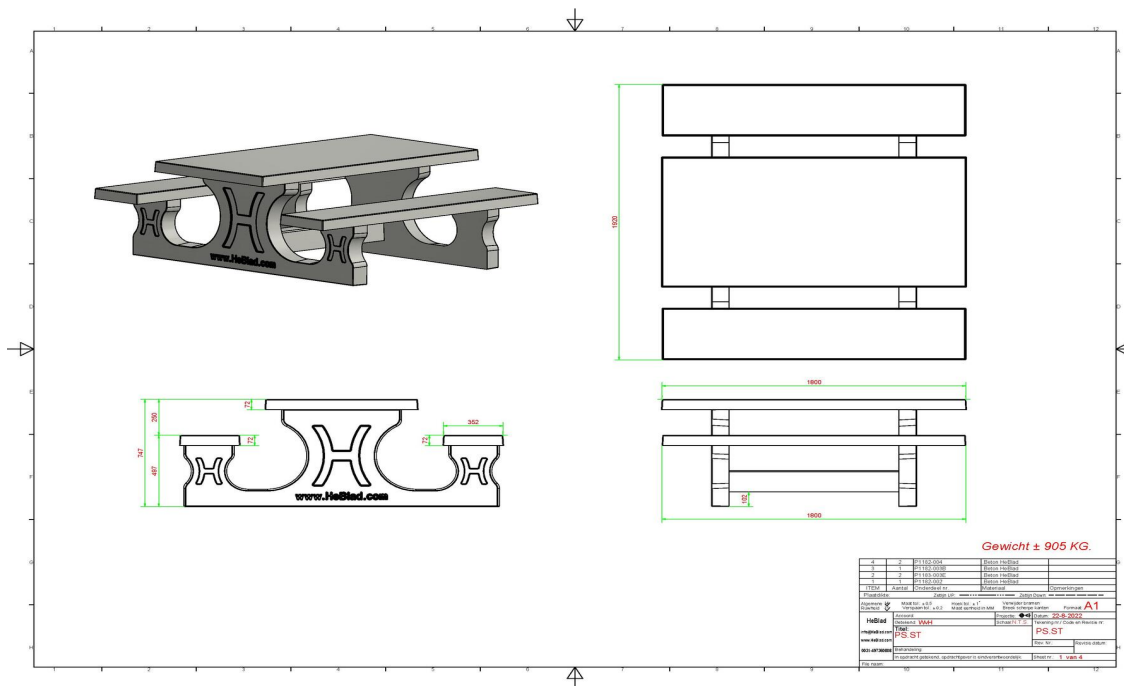

## Spécifications Ensemble pique-nique Standard

Code de produit	PS.ST	Hauteur d'assise	50 cm
Couleur	Béton naturel	Matériau d'assise	Béton
Dimensions (L x l x h)	180 x 192 x 75 cm	Écartement entre les pieds	111 cm (la distance de centre à centre)
Dimensions du plateau de table (L x l)	180 x 90 cm	Poids	905 kg
Épaisseur du plateau de table	7 cm	Nombre d'assises	8
Hauteur de la table	75 cm		

### Produits associés



PS.ST.AB



PS.ST.A



PS.DL



OP.PS



PS.ST.OV

Nos produits sont livrés depuis notre usine aux Pays-Bas.



## Ensemble pique-nique Standard béton anthracite

Code de produit: PS.ST.AB

**€ 2.050,00** hors TVA  
(€ 2.460,00 TVA incl.)

Cette table en béton est équipée de bancs en béton.

L'ensemble est en couleur anthracite béton. il n'y a pas de la peinture anthracite appliquée sur la table mais c'est le béton même qui est déjà coloré en anthracite. Grâce à cette façon de mêler les couleurs, cette table a un aspect très chic et toujours avec le 'look' béton

1 mai 2026 - Prix sujets à changement

*Nos produits sont livrés depuis notre usine aux Pays-Bas.*

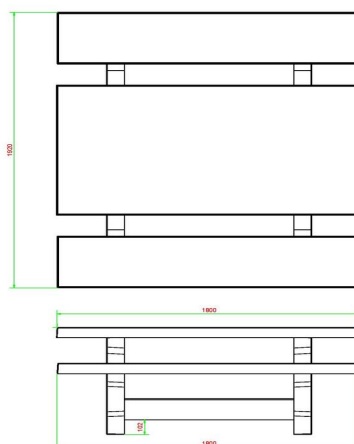
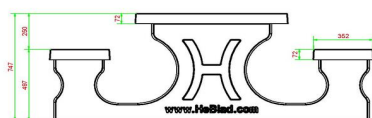

HeBlad  
www.HeBlad.com  
PS.ST.AB  
± 905 KG.

## Spécifications Ensemble pique-nique Standard béton anthracite

Code de produit	PS.ST.AB	Hauteur d'assise	50 cm
Couleur	Béton anthracite	Matériau d'assise	Béton
Dimensions (L x l x h)	180 x 192 x 75 cm	Écartement entre les pieds	111 cm (la distance de centre à centre)
Dimensions du plateau de table (L x l)	180 x 90 cm	Poids	905 kg
Épaisseur du plateau de table	7 cm	Nombre d'assises	8

### Produits associés 75 cm



PS.STAB.OV



PS.ST.A



PS.DLAB



OP.PS.AB



PS.STAB.OV

Nos produits sont livrés depuis notre usine aux Pays-Bas.



## Ensemble pique-nique Standard anthracite laqué

Code de produit: PS.ST.A

**€ 2.000,00** hors TVA  
(€ 2.400,00 TVA incl.)

Mais oui, ceci est vraiment une table en béton ! Ce modèle a une finition en anthracite mat. Cette table invite vraiment à s'asseoir. Idéale le long de pistes cyclables, sur des places et parcs publics. Pour vous reposer, vous détendre, manger quelque chose ou pour boire un verre.

La couleur anthracite donne à la table beaucoup de présence. Cet ensemble pique-nique est indémontable, comme le tableau et le support sont fabriqués en une seule pièce. Cette table vous procurera des bons et loyaux services pendant des années.

1 mai 2026 - Prix sujets à changement

*Nos produits sont livrés depuis notre usine aux Pays-Bas.*

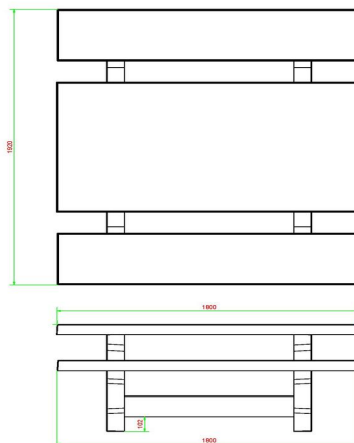
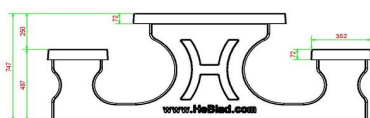

HeBlad  
www.HeBlad.com  
PS.ST.A

± 905 KG.

## Spécifications Ensemble pique-nique Standard anthracite laqué

Code de produit	PS.ST.A	Hauteur d'assise	50 cm
Couleur	Anthracite laqué	Matériau d'assise	Béton
Dimensions (L x l x h)	180 x 192 x 75 cm	Écartement entre les pieds	111 cm (la distance de centre à centre)
Dimensions du plateau de table (L x l)	180 x 90 cm	Poids	905 kg
Épaisseur du plateau de table	75 cm	Nombre d'assises	8

### Produits associés



PS.ST



PS.ST.AB



PS.DL.A



OP.PS.AB



PS.STA.OV

Nos produits sont livrés depuis notre usine aux Pays-Bas.



## Banc d'échecs béton naturel

Code de produit: BB.CH

**€ 1.650,00** hors TVA  
(€ 1.980,00 TVA incl.)

Dans notre gamme de tables de jeu et béton, ce banc d'échecs en béton naturel est un produit qui attire le regard, une vraie petite beauté. Peu importe que ce banc d'échecs en béton naturel soit placé dans un centre-ville, sur un camping, dans une cour d'école ou dans un parc, il résiste au vandalisme et à toutes les influences météorologiques. Fabriqué en béton naturel, coulé en une seule pièce et pesant 1140 kg, il est, et restera, un équipement beau et robuste.

Se reposer un peu ou faire une partie d'échecs ?

Le banc d'échecs en béton naturel a une hauteur d'assise de 50 cm et le plateau de la table est réalisé à une hauteur de 70 cm. La partie supérieure intègre un échiquier et est livrée en standard avec un lot de pièces d'échecs. Le cadre idéal pour affronter votre challenger dans une partie d'échecs au grand air, ou bien vous assoir et discuter tranquillement ou faire une pause lors d'une promenade. Placez le banc ou table echecs en béton bien en vue et il sera un point de rencontre apprécié. Parfois pour un brin de causette, parfois pour un jeu, mais toujours pour un moment agréable.

Modèles de banc et table echecs et de tables de jeu

Un banc d'échecs semble-t-il être la solution idéale pour votre espace ? Mais vous avez un doute sur la couleur ou le modèle ? Pas de problème ! Outre cette version en béton naturel, vous pouvez également choisir la couleur béton anthracite. Dans notre vaste assortiment, nous proposons également des tables de jeu, par exemple des tables d'échecs conçues avec des tabourets au lieu d'un banc. Si vous préférez jouer à un autre jeu, considérez nos tables de jeu de dames, tables de jeu de Ludo ou tables multi-jeux disponibles dans différentes couleurs.

1 mai 2026 - Prix sujets à changement

*Nos produits sont livrés depuis notre usine aux Pays-Bas.*



adresse de correspondance

**HeBlad - France**  
72 rue de Lessard  
76100 Rouen  
T. 02 78 84 0187  
info@HeBlad.fr  
www.HeBlad.fr

adresse siège social

**HeBlad BV**  
Diamantweg 22  
NL - 5527 LC Hapert

Accessoires et pièces pour le banc d'échecs en béton

Les tables de jeu de HeBlad sont livrées en standard avec un ensemble d'accessoires associés. Avec le banc d'échecs en béton naturel, vous recevez un lot de pièces d'échecs. Tous les accessoires, par exemple pièces d'échecs, kits d'ancrage et clés Allen supplémentaires, peuvent être commandés séparément auprès de HeBlad. Pour des tables de jeu complètes, ainsi que pour tous les accessoires, vous êtes donc à la bonne adresse chez HeBlad.

\* À l'achat d'un banc d'échecs, 1 lot de pièces d'échecs est fourni gratuitement.

*Nos produits sont livrés depuis notre usine aux Pays-Bas.*

N° TVA Intracom NL0063 43 818 B01 • SIRET 841532484 00018 • Numéro commercial (NL) 170 66 364  
Crédit Agricole d'Île-de-France • 26 quai de la Rapée • 75012 Paris • BIC AGRIFRPP882 • IBAN FR76 1820 6004 3265 0518 5550 196  
Références bancaires : Banque (18206) • Guichet (00432) • Compte (65051855501) • Clé (96)

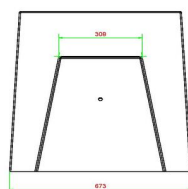
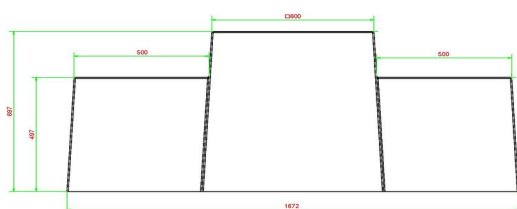
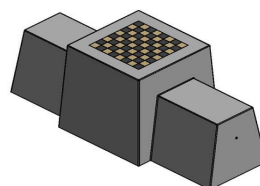
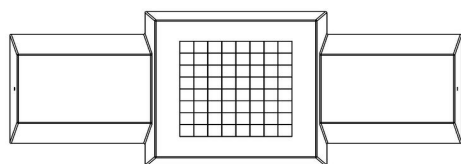

HeBlad  
www.HeBlad.com  
BB.CH  
Gewicht ± 1140 KG.

## Spécifications Banc d'échecs béton naturel

Code de produit	BB.CH	Hauteur d'assise	50 cm
Couleur	Béton naturel	Hauteur de la table	70 cm
Dimensions (L x l x h)	167 x 67 x 70 cm	Poids	1140 kg
Dimensions du jeu	41,5 x 41,5 cm	Nombre d'assises	2

## Produits associés



GT.CH.4



BB.CH



GT.CH.2



GT.CH.Pieces

*Nos produits sont livrés depuis notre usine aux Pays-Bas.*



## Banc d'échecs béton anthracite

Code de produit: BB.CH.AB

**€ 1.725,00** hors TVA  
(€ 2.070,00 TVA incl.)

### Banc d'échecs en béton anthracite

Le banc d'échecs en béton anthracite de HeBlad a un design unique et astucieux : il offre une table de jeu accueillante, un endroit pour s'asseoir et se reposer et, en même temps, le banc peut être utilisé pour délimiter un terrain et en constituer une sécurité. Avec son aspect robuste, il constitue un très bel ajout dans les cours d'école, les campings, les parcs et aussi dans les centres-villes. Ce banc d'échecs, comme les autres tables de jeu de HeBlad, est fabriqué à partir d'une seule pièce de béton. Il résiste ainsi au vandalisme et vous garantit des années de plaisir de jeu et de confort d'assise.

Banc d'échecs en béton anthracite pour jouer ou se reposer

Installez le banc d'échecs en béton et créez un lieu de rencontre pour les jeunes et les moins jeunes. Avec le plateau de jeu à hauteur de table et un échiquier intégré, ce banc est parfait pour jouer une partie d'échecs avec les pièces d'échecs fournies. Lieu de rencontre et de défi. La hauteur du banc est de 50 cm, la hauteur d'assise idéale pour un moment de repos lors d'une promenade ou un agréable instant de convivialité.

Combinez le banc d'échecs en béton avec d'autres tables de jeu

Dans un espace public, les sports intellectuels se combinent très bien avec les sports physiques. Vous créez de cette manière un lieu où chacun se sent à l'aise. Placez une autre table de jeu de HeBlad dans le même espace que le banc d'échecs en béton anthracite et donnez aux utilisateurs le choix entre l'activité cérébrale, la détente avec des jeux de société, le repos ou l'exercice physique. Que diriez-vous par exemple d'une table de ping-pong HeBlad, disponible dans les couleurs vert, bleu, béton anthracite ou béton naturel ? Vous pouvez choisir

1 mai 2026 - Prix sujets à changement

*Nos produits sont livrés depuis notre usine aux Pays-Bas.*



adresse de correspondance

**HeBlad - France**  
72 rue de Lessard  
76100 Rouen  
T. 02 78 84 0187  
info@HeBlad.fr  
www.HeBlad.fr

adresse siège social

**HeBlad BV**  
Diamantweg 22  
NL - 5527 LC Hapert

une table de tennis de table avec des coins arrondis, et même une belle table ronde.

Un ensemble pique-nique à côté d'un banc d'échecs en béton  
Complétez le banc d'échecs en béton anthracite avec un ou plusieurs ensembles pique-nique afin d'offrir plus de places assises aux visiteurs et aux passants.  
Combinez dans la même couleur ou optez au contraire pour une diversité de couleurs.

Contactez-nous ! Nous serons heureux de vous aider !

\* À l'achat d'un banc d'échecs, 1 lot de pièces d'échecs est fourni gratuitement.

*Nos produits sont livrés depuis notre usine aux Pays-Bas.*

N° TVA Intracom NL0063 43 818 B01 • SIRET 841532484 00018 • Numéro commercial (NL) 170 66 364  
Crédit Agricole d'Île-de-France • 26 quai de la Rapée • 75012 Paris • BIC AGRIFRPP882 • IBAN FR76 1820 6004 3265 0518 5550 196  
Références bancaires : Banque (18206) • Guichet (00432) • Compte (65051855501) • Clé (96)

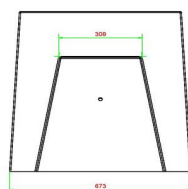
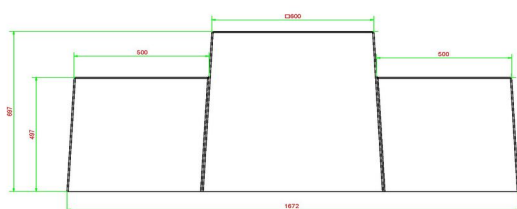
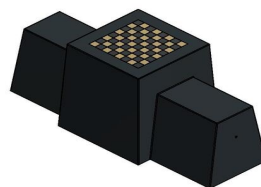
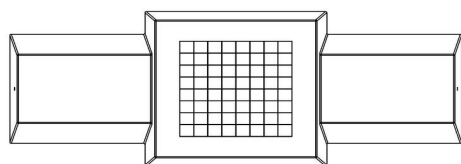

HeBlad  
www.HeBlad.com  
BB.CH.AB  
Gewicht ± 1140 KG.

## Spécifications Banc d'échecs béton anthracite

Code de produit	BB.CH.AB	Hauteur d'assise	50 cm
Couleur	Béton anthracite	Hauteur de la table	70 cm
Dimensions (L x l x h)	167 x 67 x 70 cm	Poids	1140 kg
Dimensions du jeu	41,5 x 41,5 cm	Nombre d'assises	2

## Produits associés



GT.CH.AB4



BB.CK.AB



GT.CH.AB2



GT.CH.Pieces

*Nos produits sont livrés depuis notre usine aux Pays-Bas.*



## Table d'échecs en béton naturel, 4 personnes

Code de produit: GT.CH.4

**€ 2.650,00** hors TVA  
(€ 3.180,00 TVA incl.)

Cette table d'échecs est fabriquée de béton naturel. L'apparence béton donne à la table son bel aspect.

Les 64 cases (32 en blanc et 32 en noir) sont de marbre et de pierre bleue, intégré dans le béton. Les dimensions de la plaque de fond sont de 149 x 149 cm. La table est résistante aux intempéries.

Si vous avez l'intention de placer cette table dans un parc, vous pouvez faire disparaître la plaque de fond dans l'herbe, de manière que le dessus de la plaque reste à hauteur de coupe.

La mise en place est comprise dans le prix. Par contre les préparations pour l'installation sont à votre charge et doivent être prête avant livraison.

\* Lors de la commande d'une table ou banc d'échecs, 1 lots de pièces d'échecs sont fourni gratuitement

1 mai 2026 - Prix sujets à changement

*Nos produits sont livrés depuis notre usine aux Pays-Bas.*

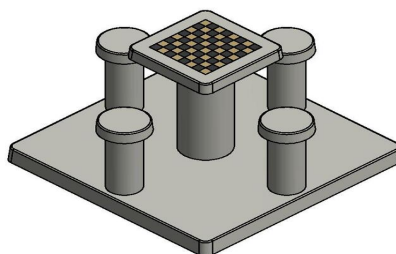
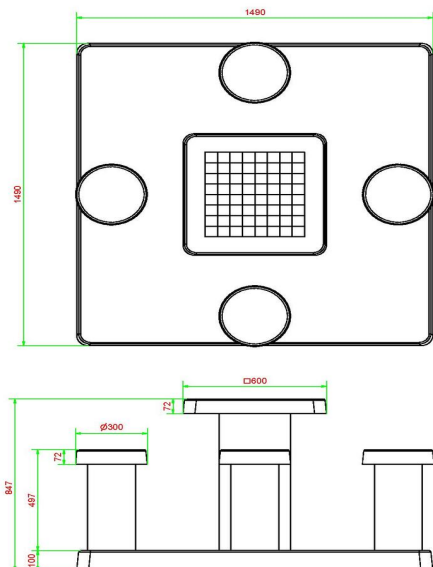

HeBlad  
www.HeBlad.com  
GT.CH.4

± 900 KG.

## Spécifications Table d'échecs en béton naturel, 4 personnes

Code de produit	GT.CH.4	Épaisseur du plateau de table	10 cm
Couleur	Béton naturel	Hauteur de la table	75 cm
Dimensions (L x l x h)	149 x 149 x 85 cm	Hauteur d'assise	50 cm
Dimensions du plateau de table (L x l)	60 x 60 cm	Dimensions plaque de fond (L x l x h)	149 x 149 x 10 cm
Dimensions du jeu	41,5 x 41,5 cm	Poids	900 kg

## Produits associés



GT.LD.AB4



GT.CH.2



BB.CK.AB



GT.CH.Pieces



PS.DLAB.GT.132

Nos produits sont livrés depuis notre usine aux Pays-Bas.



## Table d'échecs en béton anthracite, 4 personnes

Code de produit: GT.CH.AB4

**€ 2.850,00** hors TVA  
(€ 3.420,00 TVA incl.)

Cette table d'échecs est fabriquée en béton de couleur anthracite. La couleur anthracite « apparence béton » donne son très bel aspect à la table. Les 64 cases (32 en blanc et 32 en noir) sont de marbre et de pierre bleue, intégré dans le béton. Les dimensions de la plaque de fond sont de 149 x 149 cm. La table est résistante aux intempéries.

Si vous avez l'intention de placer cette table dans un parc, vous pouvez faire disparaître la plaque de fond dans l'herbe, de manière que le dessus de la plaque reste à hauteur de coupe.

La mise en place est comprise dans le prix. Par contre les préparations pour l'installation sont à votre charge et doivent être prêtes avant livraison.

\* Lors de la commande d'une table ou banc d'échecs, 1 lot de pièces d'échecs sont fournis gratuitement

1 mai 2026 - Prix sujets à changement

*Nos produits sont livrés depuis notre usine aux Pays-Bas.*

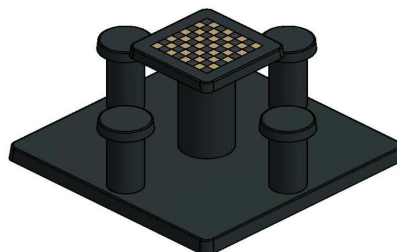
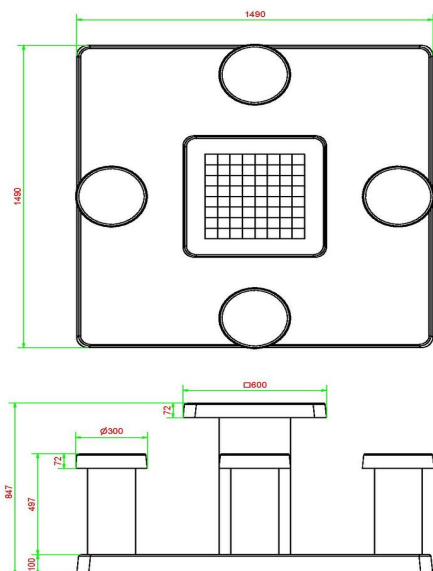

HeBlad  
www.HeBlad.com  
GT.CH.AB4

± 900 KG.

## Spécifications Table d'échecs en béton anthracite, 4 personnes

Code de produit	GT.CH.AB4	Épaisseur du plateau de table	cm
Couleur	Béton anthracite	Hauteur de la table	75 cm
Dimensions (L x l x h)	149 x 149 x 85 cm	Hauteur d'assise	50 cm
Dimensions du plateau de table (L x l)	60 x 60 cm	Dimensions plaque de fond (L x l x h)	149 x 149 x 10 cm
Dimensions du jeu	41,5 x 41,5 cm	Poids	900 kg

### Produits associés



GT.CK.AB2



BB.CH.AB



GT.CH.Pieces



PS.DL.GT.132

Nos produits sont livrés depuis notre usine aux Pays-Bas.



## Table Multi-jeux (1-3-2) Standard Béton Naturel

Code de produit: PS.ST.GT.132

**€ 3.350,00** hors TVA  
(€ 4.020,00 TVA incl.)

Coulée d'une seule pièce en béton, places assises pour au moins six personnes et trois jeux différents. Et tout cela dans un magnifique ensemble pique-nique. Avec cette table multi-jeux, les pièces et les pions pour les jeux d'échecs, de dames et de Ludo étant fournis de façon standard, vous pouvez tout de suite commencer à jouer et vous amuser. Les plateaux de jeu sont intégrés dans le plateau de la table, ce qui fait que la table peut très bien servir d'ensemble pique-nique ordinaire lorsque les jeux ne sont pas utilisés.

Table multi-jeux (1-3-2) standard en béton

La table multi-jeux est certes livrée en standard dans la couleur béton naturel, elle est également disponible en plusieurs autres couleurs. Comme beaucoup de produits HeBlad, cette table de jeu peut aussi être commandée dans la couleur béton anthracite. Pour une assise légèrement plus confortable, choisissez la table multi-jeux DeLuxe en béton anthracite. Le bambou de la version DeLuxe offre à l'utilisateur une surface plus douce pour un confort d'assise supplémentaire et est également résistant aux intempéries.

Combinez avec la table multi-jeux (1-3-2) standard

Lorsque vous commandez plusieurs tables multi-jeux en même temps, vous bénéficiez d'une remise intéressante. Contactez-nous et renseignez-vous sur les possibilités et les remises que nous accordons lorsque vous combinez plusieurs produits de HeBlad.

Pour donner un effet ludique à votre site, vous pourriez envisager de combiner

1 mai 2026 - Prix sujets à changement

*Nos produits sont livrés depuis notre usine aux Pays-Bas.*



adresse de correspondance

**HeBlad - France**  
72 rue de Lessard  
76100 Rouen  
T. 02 78 84 0187  
info@HeBlad.fr  
www.HeBlad.fr

adresse siège social

**HeBlad BV**  
Diamantweg 22  
NL - 5527 LC Hapert

différentes tables de jeu de HeBlad. Par exemple, la table de jeu de dames en béton anthracite 2 personnes, la table d'échecs en béton anthracite 4 personnes, la table de jeu Ludo en béton naturel ou l'une des autres variantes de tables de jeu. Décidez, choisissez et combinez à votre guise.

Vous n'êtes pas certain que la surface ou le sol sur lequel vous souhaitez placer les tables de jeu convienne ? Nous vous recommandons de nous contacter. En déterminant le sol et l'espace disponibles, et en tenant compte des spécifications des tables de jeu, nous savons exactement ce qui est possible sur votre site. Parfois, il peut être nécessaire d'utiliser une plaque de fond pour assurer la stabilité de la table et il se peut que vous ayez de la place pour ajouter des bancs ou des ensembles de pique-nique.

*Nos produits sont livrés depuis notre usine aux Pays-Bas.*

N° TVA Intracom NL0063 43 818 B01 • SIRET 841532484 00018 • Numéro commercial (NL) 170 66 364  
Crédit Agricole d'Île-de-France • 26 quai de la Rapée • 75012 Paris • BIC AGRIFRPP882 • IBAN FR76 1820 6004 3265 0518 5550 196  
Références bancaires : Banque (18206) • Guichet (00432) • Compte (65051855501) • Clé (96)

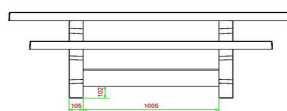
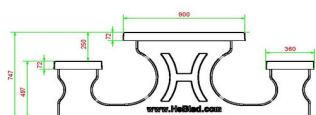
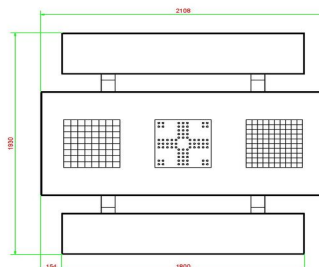
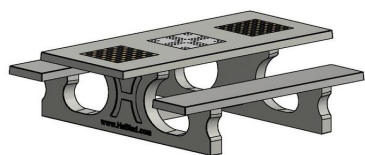

HeBlad  
www.HeBlad.com  
PS.ST.GT.132  
± 950 KG.

## Spécifications Table Multi-jeux (1-3-2) Standard Béton Naturel

Code de produit	PS.ST.GT.132	Hauteur de la table	75 cm
Couleur	Béton naturel	Hauteur d'assise	50 cm
Dimensions (L x l x h)	210 x 193 x 75 cm	Matériau d'assise	Béton
Dimensions du plateau de table (L x l)	210 x 90 cm	Écartement entre les pieds	111 cm (la distance de centre à centre)
Dimensions du jeu	41,5 x 41,5 cm	Poids	950 kg

### Produits associés



PS.ST.GT.134



PS.DLAB.GT.132



GT.CK.Pieces



OP.PS



GT.LD.Pieces

Nos produits sont livrés depuis notre usine aux Pays-Bas.



## Table Multi-jeux (1-3-2) Standard béton anthracite

Code de produit: PS.STAB.GT.132

**€ 3.500,00** hors TVA  
(€ 4.200,00 TVA incl.)

Bientôt plus d'informations sur ce produit.

1 mai 2026 - Prix sujets à changement

*Nos produits sont livrés depuis notre usine aux Pays-Bas.*

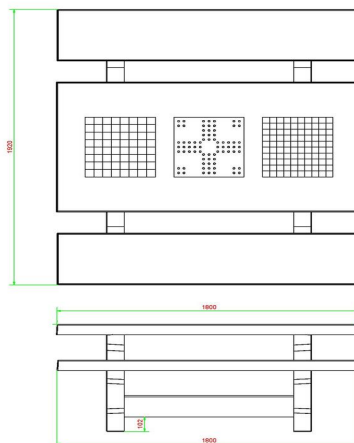
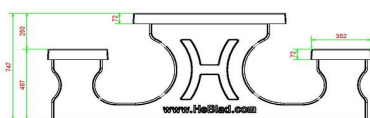

HeBlad  
www.HeBlad.com  
PS.STAB.GT.132  
± 950 KG.

## Spécifications Table Multi-jeux (1-3-2) Standard béton anthracite

Code de produit	PS.STAB.GT.132	Épaisseur du plateau de table	cm
Couleur	Béton anthracite	Hauteur d'assise	50 cm
Dimensions (L x l x h)	210 x 193 x 75 cm	Poids	950 kg
Dimensions du plateau de table (L x l)	210 x 90 cm	Matériau d'assise	Béton
Dimensions du jeu	41,5 x 41,5 cm	Écartement entre les pieds	111 cm (la distance de centre à centre)

### Produits associés 75 cm



PS.STAB.GT.134



PS.DL.GT.132



GT.BG.Pieces



GT.CK.Pieces



GT.CH.Pieces

Nos produits sont livrés depuis notre usine aux Pays-Bas.



## Table Multi-jeux (1-3-2) DeLuxe Beton Naturel

Code de produit: PS.DL.GT.132

**€ 3.500,00** hors TVA  
(€ 4.200,00 TVA incl.)

À l'ère du numérique, nous passons beaucoup trop de temps les yeux rivés sur un écran. Heureusement, il y a la Table de jeux Deluxe, qui détourne l'attention des écrans et invite à jouer à un jeu de société avec d'autres personnes, comme autrefois. Cette table est fabriquée en béton, comporte deux bancs pour s'asseoir et trois jeux intégrés. Bien entendu, les pièces de jeux sont fournies avec la table. C'est un aménagement idéal pour les espaces publics, sur les places, dans les cours d'école, dans le parc, à côté du snack-bar ou du café.

### Tables de jeux et les jeux

La table multi-jeux Deluxe comprend trois jeux : un jeu de dames et un jeu d'échecs sur les côtés et le jeu de Ludo au milieu. Un lot de pions et de pièces pour chaque jeu est inclus en standard, de sorte que vous pouvez tout de suite vous installer à la table et jouer un jeu. Les jeux sont intégrés dans le plateau de la table et ne peuvent donc ni s'envoler ni être volés. Bien entendu, les pièces et les pions sont des pièces détachées et doivent donc être rangés soigneusement lorsque vous avez fini de jouer. Les tables de jeux sont coulées d'une seule pièce en béton gris et a deux bancs en bambou.

### Variantes des tables de jeux

D'autres versions de cette table multi-jeux sont également disponibles. Peut-être préféreriez-vous une table en béton anthracite, une couleur qui est actuellement très populaire, ou intégrer les jeux dans un ordre différent dans le plateau de la table. Les deux sont possibles. Il suffit de nous contacter et nous faire part de vos souhaits. Nous fabriquerons une superbe table qui répondra exactement à ce que vous désirez.

1 mai 2026 - Prix sujets à changement

*Nos produits sont livrés depuis notre usine aux Pays-Bas.*

Haute qualité tables de jeu et bancs en béton

Nos tables multi-jeux sont livrées en moyenne sous 10 jours. Vous la posez et elle vous garantira des années de service et de plaisir. Vous n'avez pas à craindre qu'elle soit volée, ni qu'elle soit renversée par le vent, car la table est lourde et faite d'une seule pièce. Comme tous nos autres produits, cette table de jeux est de qualité supérieure.

Explication du code :

1 = Jeu d'échecs

2 = Jeu de dames

3 = Jeu de Ludo

Pour chaque jeu, 1 lot de pièces/pions est fourni (pièces d'échecs, pions de dames et pions de Ludo)

La table multi-jeux est également disponible en béton anthracite. Avec la table de jeux, vous pouvez choisir quel jeu vous voulez intégrer à quel endroit dans le plateau. Préférez-vous une autre disposition que celle illustrée ici ? Contactez-nous.

*Nos produits sont livrés depuis notre usine aux Pays-Bas.*

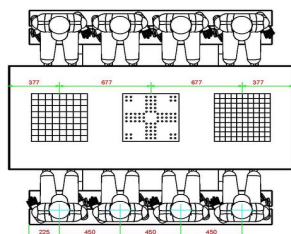
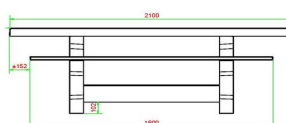
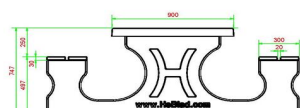
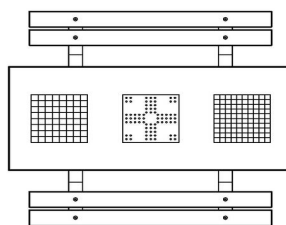
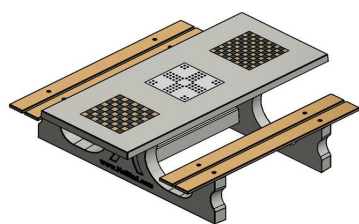

HeBlad  
www.HeBlad.com  
PS.DL.GT.132  
± 780 KG.

## Spécifications Table Multi-jeux (1-3-2) DeLuxe Beton Naturel

Code de produit	PS.DL.GT.132	Hauteur de la table	75 cm
Couleur	Béton naturel	Hauteur d'assise	50 cm
Dimensions (L x l x h)	210 x 193 x 75 cm	Matériau d'assise	Bambou
Dimensions du plateau de table (L x l)	210 x 90 cm	Écartement entre les pieds	111 cm (la distance de centre à centre)
Dimensions du jeu	41,5 x 41,5 cm	Poids	780 kg

### Produits associés



PS.DLAB.GT.132



PS.ST.GT.132



GT.CH.Pieces



GT.CK.2



GT.CK.Pieces

Nos produits sont livrés depuis notre usine aux Pays-Bas.



## Table Multi-jeux (1-3-2) DeLuxe béton anthracite

Code de produit: PS.DLAB.GT.132

**€ 3.650,00** hors TVA  
(€ 4.380,00 TVA incl.)

Un ensemble pique-nique avec assise en bambou et les jeux intégrés dans le plateau. Le jeu ludo est placé au milieu et les échecs et le damier à l'extérieur.

Explication des codes utilisées;

- 1 = Jeu d'échecs
- 2 = Jeu de dames
- 3 = Jeu ludo

Nous fournissons 1 sets de pièces par jeu avec la table.

La table est également disponible dans la couleur béton anthracite.

Vous pouvez composer vous-mêmes les jeux et décider à quelle endroit vous voulez avoir quel jeu.

Pour une table avec une composition différente que proposé ci-dessus, nous vous prions de nous contacter

1 mai 2026 - Prix sujets à changement

*Nos produits sont livrés depuis notre usine aux Pays-Bas.*

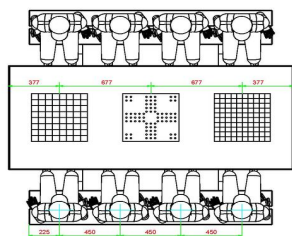
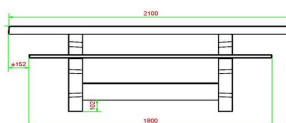
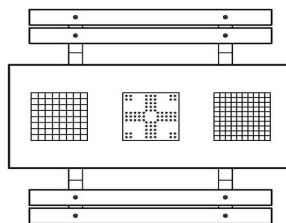
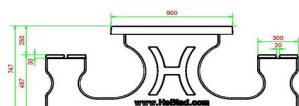
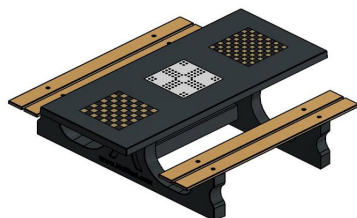

HeBlad  
www.HeBlad.com  
PS.DLAB.GT.132  
± 780 KG.

## Spécifications Table Multi-jeux (1-3-2) DeLuxe béton anthracite

Code de produit	PS.DLAB.GT.132	Hauteur de la table	75 cm
Couleur	Béton anthracite	Hauteur d'assise	50 cm
Dimensions (L x l x h)	210 x 193 x 75 cm	Matériau d'assise	Bambou
Dimensions du plateau de table (L x l)	210 x 90 cm	Écartement entre les pieds	111 cm (la distance de centre à centre)
Dimensions du jeu	41,5 x 41,5 cm	Poids	780 kg

### Produits associés



PS.STAB.GT.132



BB.CH.AB



GT.CK.Pieces



GT.CK.2

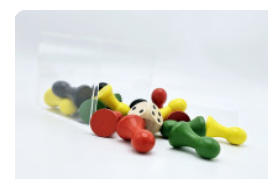

GT.LD.Pieces

Nos produits sont livrés depuis notre usine aux Pays-Bas.



## Table de footvolley Verte

Code de produit: VV.GR

**€ 3.350,00** hors TVA  
(€ 4.020,00 TVA incl.)

Un objet de sport / de jeu très solide avec un plateau légèrement incurvé aux dimensions d'une table de ping-pong (274 x 152 cm), entièrement en béton, coulé d'une seule pièce.

Une table pour laquelle toutes sortes de variantes de jeu avec un ballon de football peuvent être conçues. Cette table garantie de vous donner beaucoup de plaisir. Vous pouvez jouer au nouveau sport Footvolley sur cette table.

Comme tous les produits HeBlad, notre baby-foot peut résister à toutes les conditions météorologiques. Vraiment une pièce maîtresse pour les cours d'école, les parcs, les terrains de jeux des clubs sportifs, etc.

La table de volley-ball de pied est finie en laque verte.

Foot volley est un sport de balle similaire au tennis de table, mais joué sur une table incurvée avec une balle qui ressemble à un ballon de football, et les joueurs peuvent frapper la balle à travers n'importe quelle partie du corps sauf les mains. (Wikipédia)

Nous vous recommandons de placer la table de foot volley dans une zone sans obstacle de 10 x 8 mètres. Les footballeurs agiles ont besoin de moins d'espace libre.

1 mai 2026 - Prix sujets à changement

*Nos produits sont livrés depuis notre usine aux Pays-Bas.*

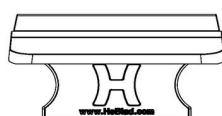
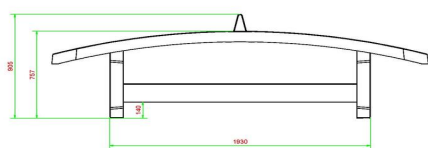
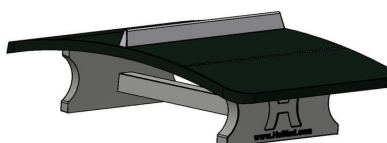
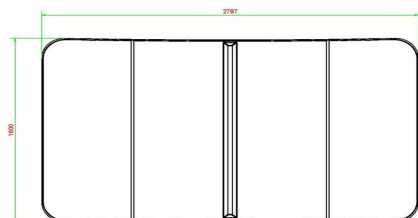

HeBlad  
www.HeBlad.com  
VV.GR

±1385 KG

## Spécifications Table de footvolley Verte

Code de produit	VV.GR	Hauteur de la table	76 cm
Couleur	Vert - RAL 6009	Hauteur du filet	14,75 cm
Dimensions plateau de jeu (L x l)	274 x 152 cm	Poids	1385 kg
Dimensions bas de plateau de jeu	278 x 156 cm	Écartement entre les pieds	183 cm (la distance de centre à centre)
Épaisseur plateau	8,4 cm		

## Produits associés



VV.BL



VV.NT



PP.AR.AB



PP.BL



PP.R.GR

*Nos produits sont livrés depuis notre usine aux Pays-Bas.*



## Table Footvolley Bleue

Code de produit: VV.BL

**€ 3.350,00** hors TVA  
(€ 4.020,00 TVA incl.)

Un objet de sport / de jeu très solide avec un plateau légèrement incurvé aux dimensions d'une table de ping-pong (274 x 152 cm), entièrement en béton, coulé d'une seule pièce.

Une table pour laquelle toutes sortes de variantes de jeu avec un ballon de football peuvent être conçues. Cette table garantie de vous donner beaucoup de plaisir. Vous pouvez jouer au nouveau sport Foot-volley sur cette table.

Comme tous les produits HeBlad, notre baby-foot peut résister à toutes les conditions météorologiques. Vraiment une pièce maîtresse pour les cours d'école, les parcs, les terrains de jeux des clubs sportifs, etc.

La table de volley-ball de pied est finie en laque bleue.

Le Foot-volley est un sport de balle similaire au tennis de table, mais joué sur une table incurvée avec une balle qui ressemble à un ballon de football, et les joueurs peuvent frapper la balle à travers n'importe quelle partie du corps sauf les mains. (Wikipédia)

Nous vous recommandons de placer la table de foot volley dans une zone sans obstacle de 10 x 8 mètres. Les footballeurs agiles ont besoin de moins d'espace libre.

1 mai 2026 - Prix sujets à changement

*Nos produits sont livrés depuis notre usine aux Pays-Bas.*

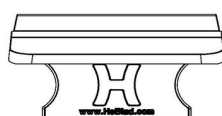
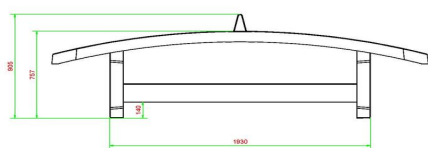
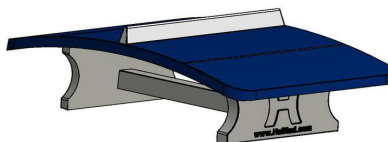
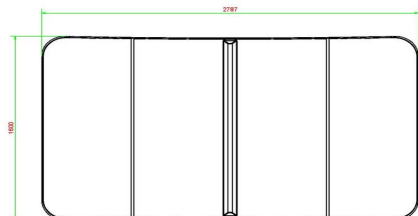

HeBlad  
www.HeBlad.com  
VV.BL  
±1385 KG

## Spécifications Table Footvolley Bleue

Code de produit	VV.BL	Hauteur de la table	76 cm
Couleur	Bleu - RAL 5005	Hauteur du filet	14,75 cm
Dimensions plateau de jeu (L x l)	274 x 152 cm	Poids	1385 kg
Dimensions bas de plateau de jeu	278 x 156 cm	Écartement entre les pieds	183 cm (la distance de centre à centre)
Épaisseur plateau	8,4 cm		

## Produits associés



VV.AB



VV.GR



PP.AR.GR



PP.AB



PP.R.BL

*Nos produits sont livrés depuis notre usine aux Pays-Bas.*



## Table Footvolley anthracite

Code de produit: VV.A

**€ 3.350,00** hors TVA  
(€ 4.020,00 TVA incl.)

1 mai 2026 - Prix sujets à changement

*Nos produits sont livrés depuis notre usine aux Pays-Bas.*

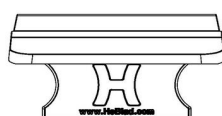
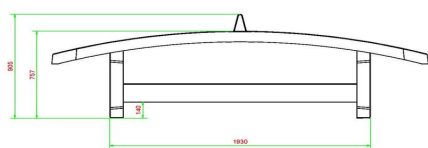
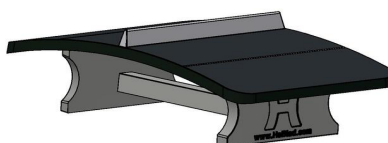
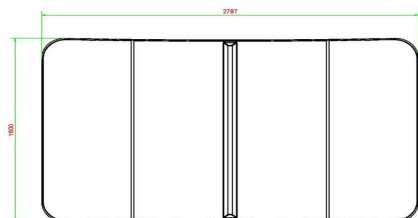

HeBlad  
www.HeBlad.com  
V.V.A

±1385 KG

## Spécifications Table Footvolley anthracite

Code de produit	VV.A	Hauteur de la table	76 cm
Couleur	Anthracite - RAL 7016	Hauteur du filet	14,75 cm
Dimensions plateau de jeu (L x l)	274 x 152 cm	Poids	1385 kg
Dimensions bas de plateau de jeu	278 x 156 cm	Écartement entre les pieds	183 cm (la distance de centre à centre)
Épaisseur plateau	8,4 cm		

## Produits associés



VV.GR



HB.Paint-7016



OP.PS



OP.PS.AB

*Nos produits sont livrés depuis notre usine aux Pays-Bas.*



## Table Footvolley en béton naturel

Code de produit: VV.NT

**€ 3.300,00** hors TVA  
(€ 3.960,00 TVA incl.)

Un objet de sport/jeu très solide avec un plateau légèrement courbé aux dimensions d'une table ping-pong (274 x 152). Une table entièrement en béton et en une seule pièce.

Tout sortes de jeu avec un ballon de foot peuvent être imaginées et la table est idéale d'améliorer la technique avec la balle. Cette table vous garantit beaucoup d'amusement et de plaisir.

Comme tous les produits de HeBlad, notre table de Footvolley résiste également à toutes les intempéries

Un vrai atout pour par exemple les cours d'école, les parcs, les terrains de jeu et dans les clubs de sport.

Nous vous recommandons de placer la table de foot volley dans une zone sans obstacle de 10 x 8 mètres. Les footballeurs agiles ont besoin de moins d'espace libre.

1 mai 2026 - Prix sujets à changement

*Nos produits sont livrés depuis notre usine aux Pays-Bas.*

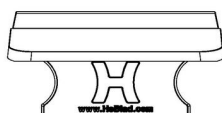
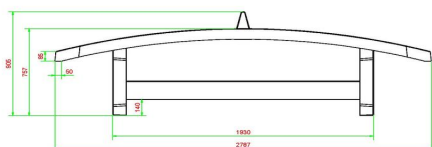
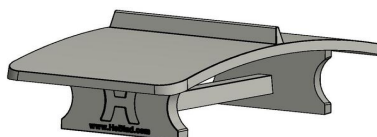
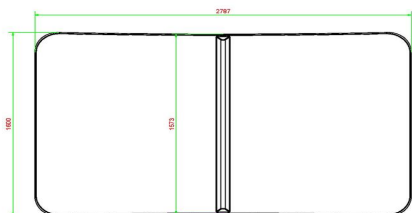

HeBlad  
www.HeBlad.com  
VV.NT  
±1385 KG

## Spécifications Table Footvolley en béton naturel

Code de produit	VV.NT	Hauteur de la table	76 cm
Couleur	Béton naturel	Hauteur du filet	14,75 cm
Dimensions plateau de jeu (L x l)	274 x 152 cm	Poids	1385 kg
Dimensions bas de plateau de jeu	278 x 156 cm	Écartement entre les pieds	183 cm (la distance de centre à centre)
Épaisseur plateau	8,4 cm		

## Produits associés



VV.A



PP.GR



PP.AR.BL



BB.CH.AB



PP.R.NT

*Nos produits sont livrés depuis notre usine aux Pays-Bas.*



## Table de Footvolley en béton anthracite

Code de produit: VV.AB

**€ 3.450,00** hors TVA  
(€ 4.140,00 TVA incl.)

Un objet de sport/jeu très solide avec un plateau légèrement courbé aux dimensions d'une table ping-pong (274 x 152). Une table entièrement en béton et en une seule pièce.

Tout sortes de jeu avec un ballon de foot peuvent être imaginées. Cette table garantit beaucoup d'amusement et de plaisir.

Comme tous les produits de HeBlad, notre table de Footvolley résiste également à toutes les intempéries

Un vrai atout pour par exemple les cours d'école, les parcs, les terrains de jeu et dans les clubs de sport.

La table Footvolley est fabriquée en couleur béton anthracite, teinté dans la masse.

Nous vous recommandons de placer la table de foot volley dans une zone sans obstacle de 10 x 8 mètres. Les footballeurs agiles ont besoin de moins d'espace libre.

1 mai 2026 - Prix sujets à changement

*Nos produits sont livrés depuis notre usine aux Pays-Bas.*

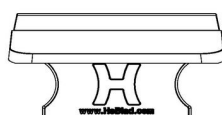
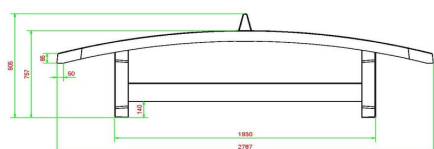
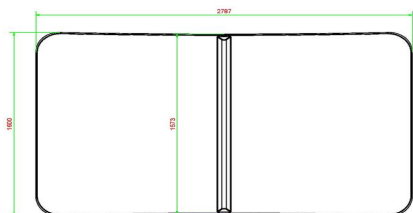

HeBlad  
www.HeBlad.com  
VV.AB

±1385 KG

## Spécifications Table de Footvolley en béton anthracite

Code de produit	VV.AB	Hauteur de la table	76 cm
Couleur	Béton anthracite	Hauteur du filet	14,75 cm
Dimensions plateau de jeu (L x l)	274 x 152 cm	Poids	1385 kg
Dimensions bas de plateau de jeu	278 x 156 cm	Écartement entre les pieds	183 cm (la distance de centre à centre)
Épaisseur plateau	8,4 cm		

## Produits associés



VV.A



PP.R.NT



HB.Repair.AB



BB.CH.AB



PP.AR.AB

*Nos produits sont livrés depuis notre usine aux Pays-Bas.*



## Banc Standard en béton

Code de produit: BB.ST

**€ 1.000,00** hors TVA  
(€ 1.200,00 TVA incl.)

Convivialité avec ce banc en béton naturel

Notre banc en béton est fabriqué d'une seule pièce en béton et pèse 800 kilos. C'est un banc idéal pour votre jardin ou votre entreprise, car vous offrez ainsi un endroit confortable où s'asseoir, se reposer, manger et boire quelque chose et discuter. Mais comme il s'agit d'un robuste bloc de béton, il peut également servir de séparation de terrain et d'un moyen d'indiquer aux automobilistes qu'ils ne peuvent pas aller plus loin. Nous avons même des clients qui ont installé nos bancs en béton autour de leurs locaux afin d'empêcher les attaques à la voiture-bélier. Vous aurez une certaine tranquillité d'esprit et offrez à vos clients et aux passants un endroit où s'asseoir. C'est faire d'une pierre deux coups.

Diverses applications du banc en béton

Nos bancs en béton peuvent être installés dans toutes sortes d'endroits. Vous pouvez bien sûr l'installer dans votre jardin et le combiner avec notre table de ping-pong ou notre baby-foot. Vous pouvez également l'installer sur une terrasse ou si vous souhaitez offrir aux visiteurs de votre établissement la possibilité de s'asseoir à l'extérieur. D'autres endroits idéaux pour ces bancs en béton sont les parcs, les cours d'école ou les marchés. Du fait qu'ils sont fabriqués d'une seule pièce et qu'ils pèsent 800 kilos, ils ne risquent pas d'être volés ni renversés par le vent. Une fois ce banc en béton installé, vous pouvez être sûr que vous et tous les passants en profiterez pendant de nombreuses années.

Caractéristiques du banc en béton

1 mai 2026 - Prix sujets à changement

*Nos produits sont livrés depuis notre usine aux Pays-Bas.*



adresse de correspondance

**HeBlad - France**  
72 rue de Lessard  
76100 Rouen  
T. 02 78 84 0187  
info@HeBlad.fr  
www.HeBlad.fr

adresse siège social

**HeBlad BV**  
Diamantweg 22  
NL - 5527 LC Hapert

Nos bancs en béton ont un design épuré et peuvent être livrés avec ou sans plaque de fond. Fabriqués en béton C45/55 haute performance avec une résistance à la compression très élevée, ils sont pratiquement indestructibles. Les dimensions de l'assise sont de 175 cm sur 30 cm, ce qui signifie que quatre personnes peuvent facilement y prendre place. Et avec une hauteur de près de 50 centimètres, tout le monde peut s'y asseoir confortablement. Nous proposons également des bancs en béton de forme arrondie avec une assise en bambou, si cela vous intéresse. Ces bancs en béton vous invitent non seulement à faire une pause, mais ils sont également idéaux si vous souhaitez protéger votre terrain.

*Nos produits sont livrés depuis notre usine aux Pays-Bas.*

N° TVA Intracom NL0063 43 818 B01 • SIRET 841532484 00018 • Numéro commercial (NL) 170 66 364  
Crédit Agricole d'Île-de-France • 26 quai de la Rapée • 75012 Paris • BIC AGRIFRPP882 • IBAN FR76 1820 6004 3265 0518 5550 196  
Références bancaires : Banque (18206) • Guichet (00432) • Compte (65051855501) • Clé (96)

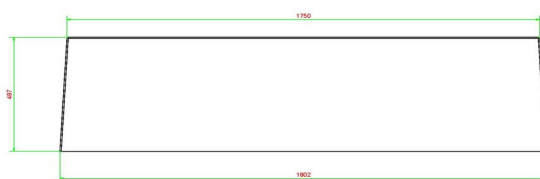
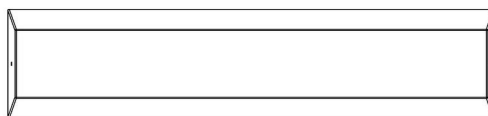
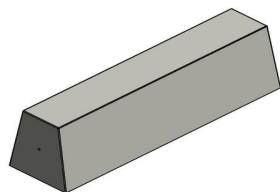

HeBlad  
www.HeBlad.nl  
BB.ST  
Gewicht ± 800 KG

## Spécifications Banc Standard en béton

Code de produit	BB.ST	Hauteur d'assise	47,5 cm
Couleur	Béton naturel	Matériau d'assise	Béton
Dimensions (L x l x h)	180 x 50 x 47,5 cm	Nombre d'assises	4
Dimensions assise	175 x 30 cm	Poids	800 kg

## Produits associés



BB.DL.OV



PS.ST



PP.AR.BL



HB.FB.A



OP.BB

*Nos produits sont livrés depuis notre usine aux Pays-Bas.*



## Banc Standard en anthracite laqué

Code de produit: BB.ST.A

**€ 1.050,00** hors TVA  
(€ 1.260,00 TVA incl.)

Banc en béton de couleur anthracite

Avec une hauteur d'assise de 50 cm et une surface d'assise de 175 x 30 cm, ce banc en béton standard dans la version anthracite offre un bon confort d'assise. La forme épurée de ce banc en béton est mise en valeur par son revêtement laqué anthracite tout aussi épuré. Un véritable atout pour votre terrain, votre parc ou votre cour d'école.

Placez le banc en béton près des tables de jeu et des tables de ping-pong.

Grâce à sa forme épurée et à son revêtement laqué uniforme, ce banc en béton standard de couleur anthracite se combine parfaitement avec les tables de jeu de HeBlad. Placez le banc en béton à proximité d'une table de ping-pong, par exemple, et vous êtes assuré d'avoir un public. Alors que les joueurs sont actifs, d'autres personnes peuvent se reposer ou regarder la partie depuis le banc en béton. Parce que les tables de ping-pong de HeBlad, tout comme les bancs, sont fabriquées d'une seule pièce en béton, vous n'aurez jamais à craindre que les équipements sur votre terrain ne s'abîment. Facile d'entretien et résistant à toutes les conditions météorologiques.

Utilisez un banc en béton également comme barrage et dispositif de sécurité.

Ce banc en béton de 800 kg est idéal pour servir de barrage ou de dispositif de sécurité. Utilisé comme barrage en béton robuste, il n'incite pas à forcer le passage pour un cambriolage et montre clairement qu'il n'est pas question d'emprunter la route barrée. En installant ce banc en béton, en plus d'offrir un

*1 mai 2026 - Prix sujets à changement*

*Nos produits sont livrés depuis notre usine aux Pays-Bas.*



adresse de correspondance

**HeBlad - France**  
72 rue de Lessard  
76100 Rouen  
T. 02 78 84 0187  
info@HeBlad.fr  
www.HeBlad.fr

adresse siège social

**HeBlad BV**  
Diamantweg 22  
NL - 5527 LC Hapert

endroit agréable pour s'asseoir, vous assurez aussi votre sécurité et celle des utilisateurs. Ne nécessitant aucun ancrage, ce banc en béton est immédiatement prêt à l'emploi.

À propos de HeBlad

Vous souhaitez découvrir les produits HeBlad ou en savoir plus sur notre entreprise ? N'hésitez pas à nous contacter, nous répondons volontiers à toutes vos questions. Afin de vous permettre de nous évaluer sur la base des expériences d'autres personnes, nous avons publié des références sur notre site web. Si vous avez des doutes quant à la convenance de votre terrain ou à l'espace dont vous disposez pour le banc en béton standard anthracite ou l'un des autres produits de HeBlad, nous sommes là pour vous aider. Pour plus d'informations sur la livraison et nos conditions générales, cliquez ici.

*Nos produits sont livrés depuis notre usine aux Pays-Bas.*

N° TVA Intracom NL0063 43 818 B01 • SIRET 841532484 00018 • Numéro commercial (NL) 170 66 364  
Crédit Agricole d'Île-de-France • 26 quai de la Rapée • 75012 Paris • BIC AGRIFRPP882 • IBAN FR76 1820 6004 3265 0518 5550 196  
Références bancaires : Banque (18206) • Guichet (00432) • Compte (65051855501) • Clé (96)

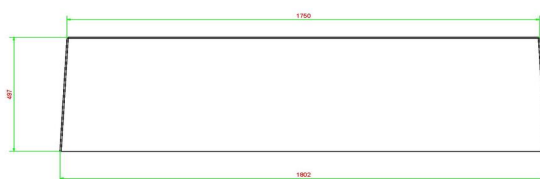
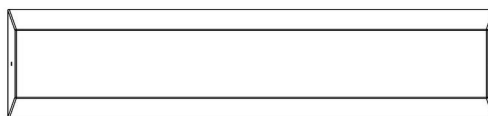
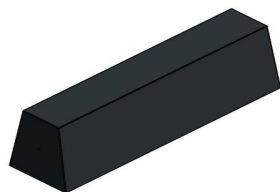

HeBlad  
www.HeBlad.com  
BB.ST.A  
Gewicht ± 800 KG

## Spécifications Banc Standard en anthracite laqué

Code de produit	BB.ST.A	Hauteur d'assise	50 cm
Couleur	Anthracite laqué	Matériau d'assise	Béton
Dimensions (L x l x h)	180 x 47,5 x 50 cm	Nombre d'assises	4
Dimensions assise	175 x 30 cm	Poids	800 kg

## Produits associés



BB.DL.A



PS.ST.A



PP.AR.GR



HB.FB.A



OP.BB

*Nos produits sont livrés depuis notre usine aux Pays-Bas.*



## Banc Standard en béton anthracite

Code de produit: BB.ST.AB

**€ 1.075,00** hors TVA  
(€ 1.290,00 TVA incl.)

Banc en béton anthracite pour l'extérieur

De par sa simplicité et sa solidité, ce banc en béton fabriqué d'une seule pièce et coulé en béton anthracite est idéal pour l'extérieur. La couleur anthracite reste toujours belle, quelles que soient les conditions météorologiques auxquelles le banc est exposé. Un bel objet décoratif, solide et fonctionnel pour votre jardin, votre place, votre parc ou votre terrain. Aux lignes épurées, ce banc en béton s'intègre parfaitement dans tous les environnements et est multifonctionnel.

Le banc en béton anthracite est multifonctionnel

Avec une hauteur d'assise idéale de 50 cm, ce banc en béton anthracite est très confortable, pouvant accueillir jusqu'à 4 personnes à la fois. Offrant une belle surface d'assise de 175 x 30 cm, il peut également servir à exposer des objets. Outre sa fonction d'assise et de table, ce solide banc en béton de 800 kg peut également servir de protection contre les effractions et les cambriolages. Ou comme séparation entre différents espaces ou zones.

Combinez un banc en béton avec une table de jeu en béton

Le banc d'extérieur en béton anthracite peut être facilement combiné avec d'autres bancs et des tables de jeu de HeBlad. Placez par exemple plusieurs bancs en béton anthracite les uns à côté des autres ou alternez avec un banc en béton standard en béton naturel. Tous les produits en béton de HeBlad sont conçus et fabriqués pour durer toute une vie à l'extérieur. Si vous commandez un banc en béton supplémentaire, vous bénéficierez d'une remise de 17 % et la

*1 mai 2026 - Prix sujets à changement*

*Nos produits sont livrés depuis notre usine aux Pays-Bas.*

livraison est gratuite.

Mise en place d'un banc en béton

HeBlad conçoit, fabrique et livre des produits de haute qualité en propre régie. La mise en place du banc en béton anthracite s'effectue, conformément aux conditions de livraison, à l'endroit de votre choix. Si la surface sur laquelle le banc doit être installé n'est pas ou pas entièrement adaptée, il est conseillé de placer le banc en béton sur une plaque de fond. Cette plaque est spécialement conçue pour offrir plus de stabilité et s'harmonise parfaitement avec le banc grâce à sa couleur et à sa composition identiques.

Laissez-vous informer et commandez directement en ligne

Vous avez des questions sur le banc en béton ou sur les autres produits de HeBlad ? Contactez-nous. Nous avons toute l'expertise nécessaire pour répondre à vos questions. Pour vous faciliter la tâche, vous pouvez également commander directement en ligne. Nos délais de livraison sont courts : en moyenne, vous pourrez vous asseoir sur votre beau banc d'extérieur en béton anthracite après seulement dix jours ouvrables.

*Nos produits sont livrés depuis notre usine aux Pays-Bas.*

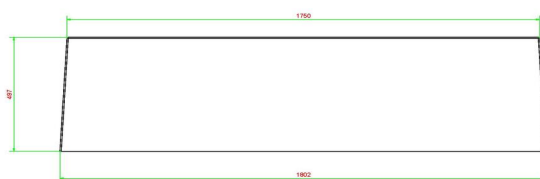
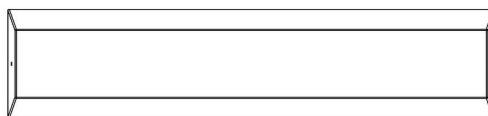
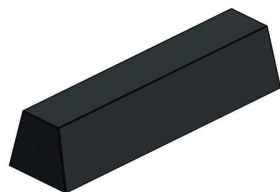

HeBlad  
www.HeBlad.com  
BB.ST.AB  
Gewicht ± 800 KG

## Spécifications Banc Standard en béton anthracite

Code de produit	BB.ST.AB	Hauteur d'assise	50 cm
Couleur	Béton anthracite	Matériau d'assise	Béton
Dimensions (L x l x h)	180 x 47,5 x 50 cm	Nombre d'assises	4
Dimensions assise	175 x 30 cm	Poids	800 kg

## Produits associés



BB.ST.OV



BB.DL.A



OP.BB.AB

*Nos produits sont livrés depuis notre usine aux Pays-Bas.*



## Kit de réparation table de ping-pong Vert

Code de produit: HB.Repair.PP.GR

**€ 200,00** hors TVA  
(€ 240,00 TVA incl.)

1 mai 2026 - Prix sujets à changement

*Nos produits sont livrés depuis notre usine aux Pays-Bas.*

## Spécifications Kit de réparation table de ping-pong Vert

Code de produit

HB.Repair.PP.GR

adresse siège social

**HeBlad BV**  
Diamantweg 22  
NL - 5527 LC Hapert

### Produits associés



HB.Repair.AB



HB.Repair.PP.A



VV.GR



PP.GR



PP.AR.LOW.GR

*Nos produits sont livrés depuis notre usine aux Pays-Bas.*



## Kit de réparation table de ping-pong Bleu

Code de produit: HB.Repair.PP.BL

**€ 200,00** hors TVA  
(€ 240,00 TVA incl.)

1 mai 2026 - Prix sujets à changement

*Nos produits sont livrés depuis notre usine aux Pays-Bas.*

## Spécifications Kit de réparation table de ping-pong Bleu

Code de produit

HB.Repair.PP.BL

adresse siège social

**HeBlad BV**  
Diamantweg 22  
NL - 5527 LC Hapert

### Produits associés



HB.Repair.AB



HB.Repair.PP.A



VV.BL



PP.BL



PP.AR.LOW.BL

*Nos produits sont livrés depuis notre usine aux Pays-Bas.*



## Kit de réparation table de ping-pong Anthracite

Code de produit: HB.Repair.PP.A

**€ 200,00** hors TVA  
(€ 240,00 TVA incl.)

1 mai 2026 - Prix sujets à changement

*Nos produits sont livrés depuis notre usine aux Pays-Bas.*

## Spécifications Kit de réparation table de ping-pong Anthracite

Code de produit

HB.Repair.PP.A

adresse siège social

**HeBlad BV**  
Diamantweg 22  
NL - 5527 LC Hapert

### Produits associés



HB.Repair.AB



HB.Repair.PP.BL



PP.AR.A



PP.A



PP.AR.LOW.A

*Nos produits sont livrés depuis notre usine aux Pays-Bas.*



## Kit de réparation Anthracite-Béton

Code de produit: HB.Repair.AB

**€ 25,00** hors TVA  
(€ 30,00 TVA incl.)

1 mai 2026 - Prix sujets à changement

*Nos produits sont livrés depuis notre usine aux Pays-Bas.*

## Spécifications Kit de réparation Anthracite-Béton

Code de produit HB.Repair.AB

adresse siège social

**HeBlad BV**  
Diamantweg 22  
NL - 5527 LC Hapert

### Produits associés



HB.Repair.PP.A



HB.Repair.PP.BL



PP.AR.AB



PP.AB



PP.R.AB

*Nos produits sont livrés depuis notre usine aux Pays-Bas.*



## Table de ping-pong verte, angles arrondies

Code de produit: PP.AR.GR

**€ 2.250,00** hors TVA  
(€ 2.700,00 TVA incl.)

Ce modèle de notre table de ping-pong classique unit la solidité du béton et la sécurité de jeu. En arrondissant les angles de la table de ping-pong, nous réduisons le risque de blessures et de contusions. En raison de la robustesse du béton, les coins vifs de la table pouvaient occasionner des blessures, mais cela appartient au passé avec cette table de tennis de table aux coins arrondies. Les jeunes enfants peuvent ainsi également participer à une partie de tournante sans se faire mal.

Plaisir de jouer avec cette table de ping-pong

Une table de ping-pong solide et robuste pourvue d'une double armature (inférieure et supérieure). Comme nos autres tables, cette table de tennis de table, aux coins arrondies, n'est pas démontable. Le plateau, le filet et les pieds sont coulés dans une seule pièce de béton. Une table donc sans vissage, et solide et sûre pour des années de plaisir de ping-pong.

Cette table verte aux coins arrondies doit son esthétique fraîche à la laque à deux composants de couleur verte, les lignes laquées en blanc et le filet de couleur blanche. Grâce à sa facilité d'entretien et à sa solidité en béton, la table conserve longtemps son bel aspect. Les tables de ping-pong en béton HeBlad vous garantissent des années de plaisir !

La table de ping-pong en béton est accessible aux fauteuils roulants

Nos tables de tennis de table en béton aux coins arrondis sont sûres et accessibles aux fauteuils roulants. Grâce à l'ample espace libre sous le plateau, les joueurs en fauteuil roulant peuvent facilement participer au jeu. Disponible en différents modèles et dans les couleurs vert, bleu, anthracite, béton naturel et béton anthracite.

1 mai 2026 - Prix sujets à changement

*Nos produits sont livrés depuis notre usine aux Pays-Bas.*

#### Combiner une table de tennis de table en béton

Cette table de tennis de table vous garantit beaucoup de plaisir de jeu. Surtout si vous la combinez avec d'autres tables de jeu ou de sport, ou si vous la complétez avec un banc ou un ensemble pique-nique en béton. Vous disposez de l'espace nécessaire et souhaitez encourager l'exercice physique ? Envisagez alors d'ajouter une table HeBlad pour le footvolley ou un babyfoot à votre équipement. Investissez dans un environnement de jeu actif et convivial en extérieur.

#### Variantes de tables de ping-pong

Si vous aimez cette version aux coins arrondies, mais que la couleur ne correspond pas tout à fait à l'environnement prévu, jetez un coup d'œil sur les modèles en bleu et en béton naturel. Ou vous préférez peut-être une autre forme de table ? C'est possible ! Outre les coins arrondies, nous proposons également le modèle classique sans coins arrondies et même une élégante table de ping-pong ronde. Dans tous les cas, avec HeBlad, vous choisissez un produit durable. N'hésitez pas à nous contacter pour toute question sur nos produits !

\*\* À l'achat d'une table de ping-pong HeBlad, un jeu de raquettes (4 raquettes et 2 balles) est fourni gratuitement.

*Nos produits sont livrés depuis notre usine aux Pays-Bas.*

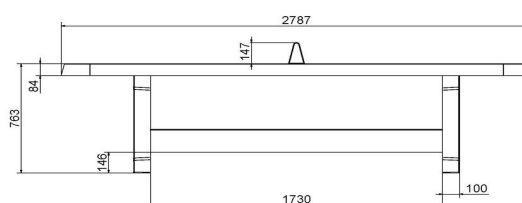
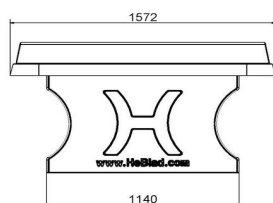
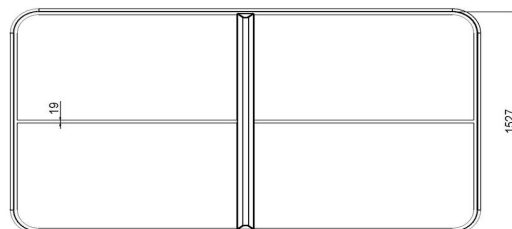
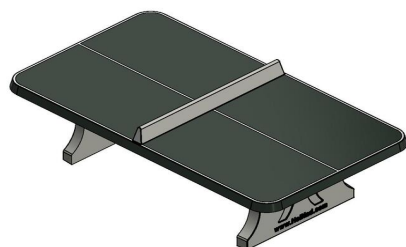

HeBlad  
www.HeBlad.com  
PP.AR.GR

Gewicht ± 1360 KG

## Spécifications Table de ping-pong verte, angles arrondies

Code de produit	PP.AR.GR	Hauteur de la table	76 cm
Couleur	Vert - RAL 6009	Hauteur du filet	14,75 cm
Dimensions plateau de jeu (L x l)	274 x 152 cm	Poids	1360 kg
Dimensions bas de plateau de jeu	279 x 157 cm	Écartement entre les pieds	183 cm (la distance de centre à centre)
Épaisseur plateau	8,4 cm		

## Produits associés



PP.AR.BL



PP.R.NT



B.DS10



OP.PP



B.DS.SP

*Nos produits sont livrés depuis notre usine aux Pays-Bas.*



## Table de ping-pong bleue, angles arrondies

Code de produit: PP.AR.BL

**€ 2.250,00** hors TVA  
(€ 2.700,00 TVA incl.)

Cette table de ping-pong aux coins arrondies garantit un grand plaisir de jeu à un large groupe cible. Elle est idéale pour une aire de jeu où de nombreux enfants jouent. En arrondissant les angles de la table de ping-pong, nous réduisons le risque de blessures et de contusions causées par un angle vif. Cette table de ping-pong en béton est un complément de notre assortiment qui est très apprécié.

Table de ping-pong en béton avec coins arrondis accessible aux fauteuils roulants

En choisissant la table de tennis de table avec coins arrondis, vous optez pour une table qui allie sécurité et accessibilité. Les coins arrondis offrent un peu plus de sécurité et confèrent à la table un aspect élégant. Le design de ce modèle est très apprécié par les utilisateurs de fauteuils roulants : grâce au large passage libre sous la table, tout le monde peut y jouer confortablement. Une table qui invite vraiment à partager un moment convivial.

Plaisir de jeu autour de la table de ping-pong en béton

Les coins arrondies du plateau assurent une plus grande sécurité lorsque vous jouez autour de cette table de ping-pong. Parfait pour un jeu rapide et dynamique, comme par exemple une partie de tournante, sans se faire mal. Chez HeBlad, la sécurité des utilisateurs est primordiale. Mais en plus de l'aspect sécurité, cette forme arrondie confère à la table une très belle esthétique.

Plaque de fond en béton pour table de tennis de table

Vous souhaitez placer votre table de ping-pong en béton HeBlad sur du gazon ? Notre plaque de fond en béton est alors un bon complément. Si une table de

1 mai 2026 - Prix sujets à changement

*Nos produits sont livrés depuis notre usine aux Pays-Bas.*

tennis de table en béton repose sur une pelouse sans plaque de fond, il est difficile de tondre l'herbe autour de la table. Avec une plaque de fond, l'entretien est beaucoup plus facile. Et, avantage supplémentaire, la plaque de fond empêche les mauvaises herbes inesthétiques de pousser sous la table. Vous avez donc un terrain de jeu nécessitant peu d'entretien. La plaque en béton est facile à balayer, bien plus simple à nettoyer qu'une pelouse pour enlever les saletés qui se retrouvent sous la table. La plaque de fond en béton est disponible en combinaison avec toutes nos tables de ping-pong en béton.

#### Tables de jeu(x) et accessoires

Outre les tables de ping-pong en béton, HeBlad propose également des tables de footvolley, des ensembles pique-nique avec jeux et des bancs en béton. Les différents accessoires se commandent également facilement en ligne. Par exemple des raquettes et des balles de ping-pong. À l'achat d'une table de tennis de table, vous recevez un jeu de raquettes de couleur rouge, jaune, verte et bleue ainsi que 2 balles de ping-pong. Si vous voulez plus de raquettes, vous pouvez les commander dans notre boutique en ligne. Les balles de ping-pong sont également en vente séparément. Vous trouverez d'autres attributs de jeu dans notre boutique en ligne sous la rubrique accessoires.

#### Tables de tennis de table en béton HeBlad

Vous trouverez nos tables de jeu dans toute l'Europe et même au-delà. Les cours d'école, les campings et les terrains de jeux sont des endroits idéaux pour ces tables. Du fait de leur solidité, nos tables n'invitent pas au vandalisme et garantissent de nombreuses années de plaisir. Nos tables de ping-pong sont disponibles en 4 couleurs, à savoir bleu, anthracite, vert et naturel. Et dans les formes rectangulaire classique, rectangulaire avec angles arrondies et ronde. Avez-vous des questions sur nos tables de jeu? N'hésitez pas à nous contacter. Nous serons heureux de vous conseiller.

\*\* À l'achat d'une table de ping-pong HeBlad, un jeu de raquettes (4 raquettes et 2 balles) est fourni gratuitement.

*Nos produits sont livrés depuis notre usine aux Pays-Bas.*

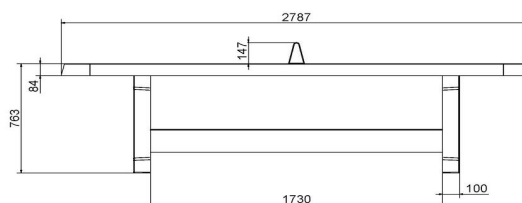
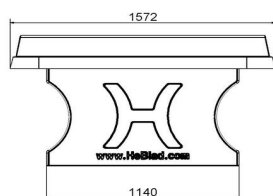
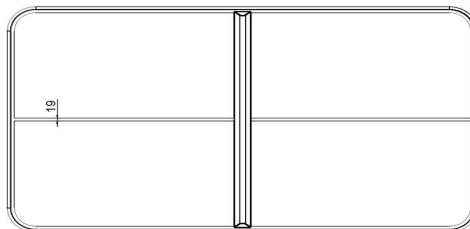
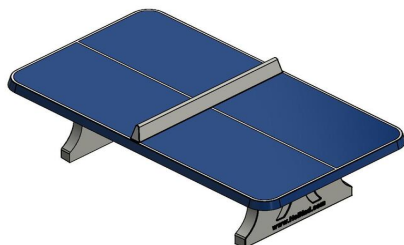

HeBlad  
www.HeBlad.com  
PP.AR.BL  
Gewicht ± 1360 KG

## Spécifications Table de ping-pong bleue, angles arrondies

Code de produit	PP.AR.BL	Hauteur de la table	76 cm
Couleur	Bleu - RAL 5005	Hauteur du filet	14,75 cm
Dimensions plateau de jeu (L x l)	274 x 152 cm	Poids	1360 kg
Dimensions bas de plateau de jeu	279 x 157 cm	Écartement entre les pieds	183 cm (la distance de centre à centre)
Épaisseur plateau	8,4 cm		

## Produits associés



PP.AR.GR



PP.R.GR



B.S1



OP.PP



B.DS.SP

*Nos produits sont livrés depuis notre usine aux Pays-Bas.*



## Table de ping-pong anthracite, angles arrondies

Code de produit: PP.AR.A

**€ 2.250,00** hors TVA  
(€ 2.700,00 TVA incl.)

Pour compléter son assortiment de tables de tennis de table standard, HeBlad a conçu la table de ping-pong en béton avec des coins arrondies, entre autres dans la couleur anthracite. Les coins arrondies permettent même aux plus jeunes enfants de jouer une partie de tennis de table sans se faire mal, le risque de se cogner contre les angles vifs étant éliminé.

Table de ping-pong aux coins arrondis, idéale pour les personnes en fauteuil roulant

Cette version de notre table de ping-pong en béton avec coins arrondis offre les mêmes avantages que notre modèle standard, mais sans les angles vifs des tables traditionnelles. Les joueurs en fauteuil roulant apprécient particulièrement la conception de cette table grâce à l'ample espace libre qu'elle offre sous la table.

Disponible en vert, bleu, anthracite, béton naturel et béton anthracite.

La robustesse de la table de ping-pong en béton, coins arrondis, couleur anthracite

La table de tennis de table en béton aux angles arrondies est fabriquée d'une seule pièce en béton: le plateau, le filet et le piètement forment un monobloc. Cela rend la table solide et vous garantit des années de jeu sans soucis. Cette table de ping-pong constitue un bel élément dans votre cour, parc ou jardin. Cette table de tennis de table en béton aux coins arrondies est laquée couleur anthracite. La laque à deux composants utilisée pour traiter le plateau de la table et tracer les lignes blanches est de très haute qualité et ne s'écaille pas. La table conserve ainsi sa belle esthétique. Avec sa double armature inférieure et supérieure, la table est extrêmement solide et inamovible pour résister au vandalisme. Une table robuste de couleur chic!

1 mai 2026 - Prix sujets à changement

*Nos produits sont livrés depuis notre usine aux Pays-Bas.*

Combinez la table de tennis de table en béton, coins arrondies, anthracite  
Vous aimez la couleur anthracite ? Le banc standard ovale en béton anthracite  
serait alors superbe, placé à côté de la table de ping-pong anthracite. La forme  
ovale du banc s'harmonise parfaitement avec les angles arrondies de la table de  
tennis de table. Le banc standard en béton anthracite serait également un atout à  
côté de la table de ping-pong. En plus de créer une unité sur votre terrain grâce à  
ces couleurs, les bancs offrent également des places assises aux spectateurs  
sportifs et forment en même temps une belle séparation d'espace. Si vous placez  
les bancs devant un bâtiment, ils constituent même une bonne protection contre  
les attaques à la voiture-bélier, par exemple.

#### Contact avec HeBlad

Pour toutes vos questions sur les produits HeBlad, les options pour votre site, les  
conditions et délais de livraison, une équipe de spécialistes est à votre service.  
N'hésitez pas à nous contacter. Nous nous ferons un plaisir de réfléchir avec  
vous !

\* Lors de l'achat d'une table de ping-pong HeBlad, un jeu de raquettes est fourni  
gratuitement.

*Nos produits sont livrés depuis notre usine aux Pays-Bas.*

## Spécifications Table de ping-pong anthracite, angles arrondies

adresse siège social

Code de produit	PP.AR.A	Hauteur de la table	76 cm	<b>HeBlad BV</b>
Couleur	Anthracite - RAL 7016	Hauteur du filet	14,75 cm	Diamantweg 22
Dimensions plateau de jeu (L x l)	274 x 152 cm	Poids	1360 kg	NL - 5527 LC Hapert
Dimensions bas de plateau de jeu	279 x 157 cm	Écartement entre les pieds	183 cm (la distance de centre à centre)	
Épaisseur plateau	8,4 cm			

## Produits associés



PP.AR.BL



HB.FB.A



BB.DL.A



B.S1



B.DS.SP

*Nos produits sont livrés depuis notre usine aux Pays-Bas.*



## Table de ping-pong béton anthracite arrondie

Code de produit: PP.AR.AB

**€ 2.350,00** hors TVA  
(€ 2.820,00 TVA incl.)

Table de ping-pong arrondie en béton anthracite

Chic, naturelle et robuste. Une table de ping-pong avec coins arrondis dans une superbe couleur anthracite. Moins voyante que les versions bleue ou verte, cette couleur confère justement un aspect chic. Bien sûr, tout comme la version classique, cette table est fabriquée en béton solide. Quand choisir une table avec coins arrondis ? Optez pour la sécurité ! Du fait que les coins de la table sont arrondis, il y a moins de risque de blessures et de contusions causées par un angle vif, comparé au modèle classique. Une table de tennis de table d'extérieur, robuste et résistante, idéale pour les jeunes et les moins jeunes qui souhaitent jouer une partie de tournante.

Table de ping-pong en béton avec coins arrondis accessible aux fauteuils roulants

En choisissant la table de tennis de table avec coins arrondis, vous optez pour une table qui allie sécurité et accessibilité. Les coins arrondis offrent un peu plus de sécurité et confèrent à la table un aspect élégant. Le design de ce modèle est très apprécié par les utilisateurs de fauteuils roulants : grâce au large passage libre sous la table, tout le monde peut y jouer confortablement. Une table qui invite vraiment à partager un moment convivial.

Plaisir garanti avec la table de ping-pong aux coins arrondis

Comment HeBlad garantit-il la qualité ? Toutes les tables de ping-pong HeBlad sont pourvues d'une double armature (inférieure et supérieure). Tout comme nos

1 mai 2026 - Prix sujets à changement

*Nos produits sont livrés depuis notre usine aux Pays-Bas.*

autres tables de jeu, cette table de ping-pong aux angles arrondis n'est pas démontable. La table complète (le plateau, le filet et les pieds) est coulée d'une seule pièce en béton. Cela réduit au minimum le risque de dommages et nous permet de garantir des années de plaisir sur nos tables de jeu en béton. Cette table de ping-pong de couleur béton anthracite avec coins arrondis a un look chic. Les tables de ping-pong en béton de HeBlad vous garantissent des années de plaisir !

Combiner une table de tennis de table en béton

Cette table de tennis de table vous garantit beaucoup de plaisir de jeu. Et encore plus lorsque vous la combinez avec d'autres tables de jeu sur votre terrain. Avec une table de jeu sur laquelle vous pouvez jouer aux échecs ou aux dames par exemple. Ou avec une table de pique-nique ! Vous disposez de l'espace nécessaire et souhaitez encourager l'exercice physique ? Envisagez alors d'ajouter dans votre espace des tables de jeu de HeBlad pour le footvolley ou le babyfoot. Vous créez ainsi un environnement ludique et convivial, propice à l'activité physique, dans un cadre sain en plein air.

Variantes de tables de tennis de table

Vous recherchez une table de ping-pong en béton aux coins arrondis, mais vous préférez une autre couleur ? Envisagez alors les versions bleue ou béton naturel. Ou bien préférez-vous une autre forme ? C'est possible ! Outre les coins arrondis, nous proposons également le modèle classique sans coins arrondis et même une élégante version ronde. Dans tous les cas, en choisissant les produits HeBlad, vous optez pour un produit robuste et durable. N'hésitez pas à nous contacter pour toute question concernant nos produits ! Découvrez ici les autres versions de cette table de ping-pong avec coins arrondis en vert, bleu, anthracite ou béton naturel.

\*\* À l'achat d'une table de ping-pong HeBlad, un jeu de raquettes (4 raquettes et 2 balles) est fourni gratuitement.

*Nos produits sont livrés depuis notre usine aux Pays-Bas.*

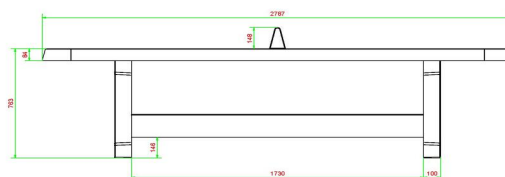
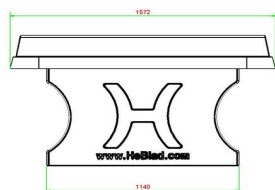
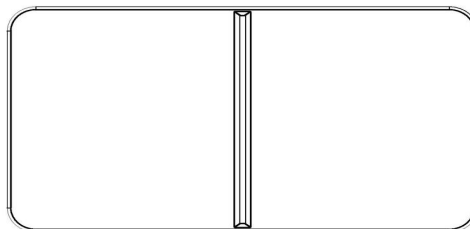
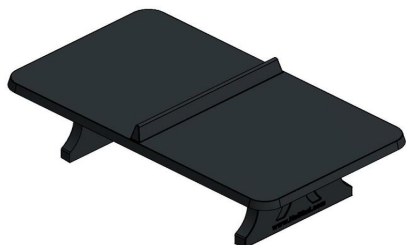

HeBlad  
www.HeBlad.com  
PP.AR.AB  
Gewicht ± 1360 KG

## Spécifications Table de ping-pong béton anthracite arrondie

Code de produit	PP.AR.AB	Hauteur de la table	76 cm
Couleur	Béton anthracite	Hauteur du filet	14,75 cm
Dimensions plateau de jeu (L x l)	274 x 152 cm	Poids	1360 kg
Dimensions bas de plateau de jeu	279 x 157 cm	Écartement entre les pieds	183 cm (la distance de centre à centre)
Épaisseur plateau	8,4 cm		

## Produits associés



PP.AR.GR



PP.AR.BL



OP.PP.AB



B.DS.SP



VV.NT

Nos produits sont livrés depuis notre usine aux Pays-Bas.



## Table de ping-pong en béton naturel arrondie

Code de produit: PP.AR.NT

**€ 2.200,00** hors TVA  
(€ 2.640,00 TVA incl.)

Tables de ping-pong en béton avec coins arrondis

Nos tables de ping-pong en béton sont un atout indéniable pour tout espace public, camping, jardin ou aire de jeux. Pourquoi des coins arrondis ? La table est fabriquée en béton naturel de haute qualité, un matériau extrêmement dur. Les coins arrondis rendent l'utilisation de cette table plus sûre. Les joueurs peuvent courir et jouer autour de la table avec moins de risque de se heurter aux angles vifs dangereux. Cette table de ping-pong aux coins arrondis permet ainsi même aux plus jeunes enfants de jouer une partie de tennis de table sans se faire mal. Apprendre dès le plus jeune âge est un réel atout pour l'avenir !

Les utilisateurs de fauteuils roulants s'adonnent avec plaisir au tennis de table

Les coins arrondis de nos tables de ping-pong offrent à la fois une sécurité supplémentaire et un look épuré. Les joueurs en fauteuil roulant trouvent eux aussi ces tables particulièrement accessibles et agréables. Un véritable atout dans tout espace public. Disponible en vert, bleu, anthracite, béton naturel et béton anthracite.

Comment s'améliorer au tennis de table?

Procurez-vous un bon matériel, analysez votre adversaire, entraînez-vous au service, variez votre jeu et, surtout, jouez souvent. C'est en forgeant qu'on devient forgeron. Heureusement, les tables de ping-pong HeBlad ont une longue durée de vie et les raquettes et les balles sont fournies.

1 mai 2026 - Prix sujets à changement

*Nos produits sont livrés depuis notre usine aux Pays-Bas.*

Dans quelle couleur la table de tennis de table est-elle disponible?

Vous choisissez cette table de ping-pong pour sa couleur, qui crée une esthétique calme, et pour ses coins arrondis. Elle constitue une solution sûre qui s'intègre dans tout environnement. Avec une hauteur de jeu idéale pour les enfants et les adultes. Cette table de ping-pong est également disponible en bleu et en vert. Choisissez la couleur qui s'harmonise le mieux avec votre environnement et confiez-nous son installation par les professionnels HeBlad. Un must absolu qui ne devrait manquer dans aucun jardin, terrain de jeux ou parc.

Quelles sont les caractéristiques de la table de ping-pong en béton?

Cette table de tennis de table en béton se caractérise par son design simple, mais surtout robuste et sûr. C'est une table de jeu qui est disponible en plusieurs versions. Le soin et l'attention que nous avons accordés à la qualité se reflètent immédiatement dans les caractéristiques du produit.

- Couleur : béton naturel, anthracite, vert et bleu
- Dimensions du plateau de jeu : 274 x 152 cm
- Hauteur du plateau de jeu : 76 cm
- Matériau : béton massif, monobloc.

Commander une table de ping-pong en ligne

La table de ping-pong peut-elle être commandée en ligne ? Vous pouvez commander tous les produits HeBlad très facilement via le site Web. Lorsque vous commandez chez HeBlad, vous commandez directement auprès du fournisseur ! Vous avez la garantie de la meilleure qualité. Et il est facile de combiner les produits. Un banc robuste, une table de pique-nique ou une table de jeu, tous les produits sont fabriqués dans le même béton et s'harmonisent donc toujours entre eux. Pour toute question concernant l'assortiment, n'hésitez pas à nous contacter. Nous sommes à votre disposition pour vous aider à faire votre choix ou vous convaincre de la valeur ajoutée du produit en question.

\*\* À l'achat d'une table de ping-pong HeBlad, un jeu de raquettes (4 raquettes et 2 balles) est fourni gratuitement.

*Nos produits sont livrés depuis notre usine aux Pays-Bas.*

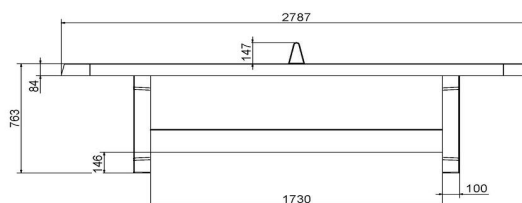
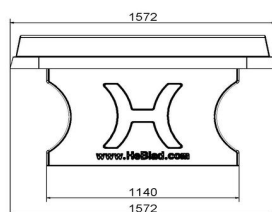
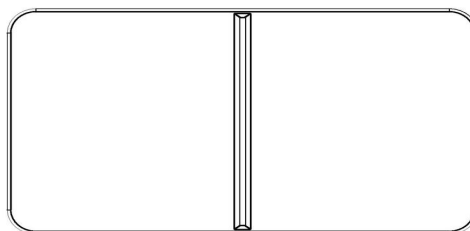
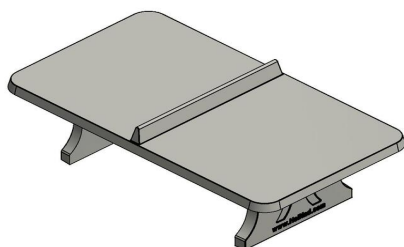

HeBlad  
www.HeBlad.com  
PP.AR.NT  
Gewicht ± 1360 KG

## Spécifications Table de ping-pong en béton naturel arrondie

Code de produit	PP.AR.NT	Hauteur de la table	76 cm
Couleur	Béton naturel	Hauteur du filet	14,75 cm
Dimensions plateau de jeu (L x l)	274 x 152 cm	Poids	1360 kg
Dimensions bas de plateau de jeu	279 x 157 cm	Écartement entre les pieds	183 cm (la distance de centre à centre)
Épaisseur plateau	8,4 cm		

## Produits associés



PP.AR.BL



PP.GR



B.DS10



OP.PP

*Nos produits sont livrés depuis notre usine aux Pays-Bas.*



## Ensemble pique-nique Standard ovale

Code de produit: PS.ST.OV

**€ 2.000,00** hors TVA  
(€ 2.400,00 TVA incl.)

Avec notre ensemble pique nique ovale, vous aurez toujours un endroit où vous asseoir. Vous pouvez y prendre une collation ou une boisson, ou simplement bavarder ou admirer l'environnement. Fabriqué en une seule pièce et aux belles formes ovales et arrondies, cet ensemble pique nique attire l'attention par son design. Une fois en place, cette table ne peut plus être déplacée et vous pouvez être sûr que vous aurez plaisir à l'utiliser pendant de nombreuses années. L'ensemble pique-nique peut être livré avec ou sans plaque de fond et est disponible en trois couleurs : gris clair, gris foncé et anthracite.

### Un idéal ensemble pique nique en béton

Cet ensemble pique nique est un véritable atout pour les espaces publics. Dans les endroits où il n'y a pas de surveillance, c'est un choix idéal. Son poids et le fait qu'il soit indémontable en font une solution parfaite si vous souhaitez créer un coin pour s'asseoir là où la surveillance n'est pas toujours possible. Par exemple sur une place, dans une école, dans un parc, sur une terrasse ou à côté de votre snack-bar. Une fois que cette table est en place, vous n'avez pas à vous soucier du vol ou des intempéries, car elle ne peut être ni renversée ni emportée.

### Les différents ensembles pique nique

L'ensemble pique-nique ovale est fabriqué d'une seule pièce en béton coulé et est disponible dans les couleurs béton naturel, béton gris foncé et anthracite. Vous pouvez commander une plaque de fond pour que l'ensemble pique nique soit stable. Si vous n'avez pas besoin de plaque de fond, l'apparence de la table est encore plus organique et conviviale. C'est une superbe table à placer par exemple dans un endroit avec une belle vue. Du fait de son esthétique, l'ensemble pique-nique constitue un véritable atout pour tout environnement.

1 mai 2026 - Prix sujets à changement

*Nos produits sont livrés depuis notre usine aux Pays-Bas.*



adresse de correspondance

**HeBlad - France**  
72 rue de Lessard  
76100 Rouen  
T. 02 78 84 0187  
info@HeBlad.fr  
www.HeBlad.fr

adresse siège social

**HeBlad BV**  
Diamantweg 22  
NL - 5527 LC Hapert

Qualité que vous êtes en droit d'attendre de nous

Toutes nos tables sont fabriquées en une seule pièce et cet ensemble pique-nique ne fait pas exception. Le plateau de la table a une épaisseur de 7,2 centimètres et mesure plus de 2 mètres de long et la table pèse presque une tonne. Avec notre ensemble pique-nique ovale, vous pouvez également compter sur la haute qualité que vous êtes en droit d'attendre de nous.

Pour toute question, n'hésitez pas à nous contacter !

\* La plaque de fond est en option

*Nos produits sont livrés depuis notre usine aux Pays-Bas.*

N° TVA Intracom NL0063 43 818 B01 • SIRET 841532484 00018 • Numéro commercial (NL) 170 66 364  
Crédit Agricole d'Île-de-France • 26 quai de la Rapée • 75012 Paris • BIC AGRIFRPP882 • IBAN FR76 1820 6004 3265 0518 5550 196  
Références bancaires : Banque (18206) • Guichet (00432) • Compte (65051855501) • Clé (96)

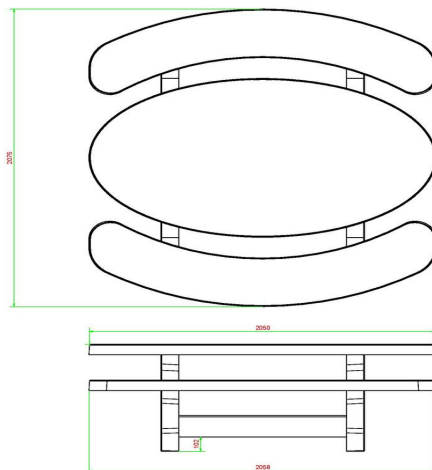
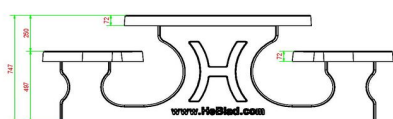
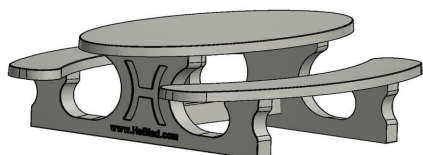

HeBlad  
www.HeBlad.com  
PS.ST.OV  
± 950 KG.

## Spécifications Ensemble pique-nique Standard ovale

Code de produit	PS.ST.OV	Hauteur d'assise	50 cm
Couleur	Béton naturel	Matériau d'assise	Béton
Dimensions (L x l x h)	211 x 205 x 75 cm	Écartement entre les pieds	110 cm (la distance de centre à centre)
Dimensions du plateau de table (L x l)	205 x 110 cm	Poids	950 kg
Épaisseur du plateau de table	7 cm	Nombre d'assises	8
Hauteur de la table	75 cm		

### Produits associés



PS.STAB.OV



PS.STA.OV



PS.DL.OV



OP.PS

Nos produits sont livrés depuis notre usine aux Pays-Bas.



## Ensemble pique-nique Standard ovale béton anthracite

Code de produit: PS.STAB.OV

Table en béton avec des sièges en béton ovale.

A cause de la forme ovale une table qui conviendra très bien pour se retrouver en groupe et de se raconter les dernières nouvelles.

L'ensemble est en couleur anthracite béton. il n'y a pas de la peinture anthracite appliquée sur la table mais c'est le béton même qui est déjà coloré en anthracite. Grâce à cette façon de mêler les couleurs, cette table a un aspect très chic et toujours avec le 'look' béton

**€ 2.150,00** hors TVA  
(€ 2.580,00 TVA incl.)

1 mai 2026 - Prix sujets à changement

*Nos produits sont livrés depuis notre usine aux Pays-Bas.*

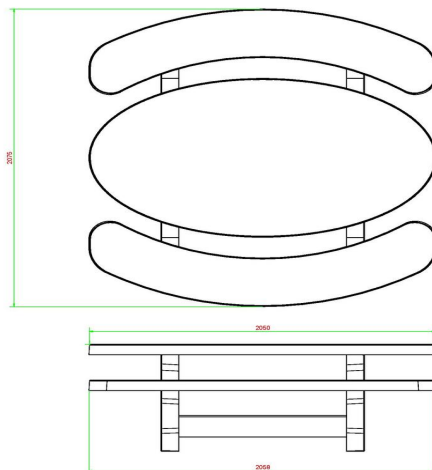
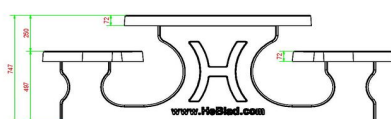
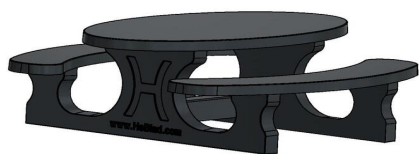

HeBlad  
www.HeBlad.com  
PS.STAB.OV  
± 950 KG.

## Spécifications Ensemble pique-nique Standard ovale béton anthracite

Code de produit	PS.STAB.OV	Hauteur d'assise	50 cm
Couleur	Béton anthracite	Matériau d'assise	Béton
Dimensions (L x l x h)	211 x 205 x 75 cm	Écartement entre les pieds	110 cm (la distance de centre à centre)
Dimensions du plateau de table (L x l)	205 x 110 cm	Poids	950 kg
Épaisseur du plateau de table	7 cm	Nombre d'assises	8

### Produits associés 75 cm



PS.DLAB.OV



PS.STA.OV



PS.DLAB.OV



OP.PS.AB

Nos produits sont livrés depuis notre usine aux Pays-Bas.



## Ensemble pique-nique Standard ovale anthracite laqué

Code de produit: PS.STA.OV

Sa forme surprenante et la couleur anthracite laqué font que la table a une apparence chaude.

Cette table montre que la robustesse du béton et la forme gracieuse vont très bien ensemble.

Notre ensemble pique-nique vous assurera des bons et loyaux services pendant des années.

**€ 2.100,00** hors TVA  
(€ 2.520,00 TVA incl.)

1 mai 2026 - Prix sujets à changement

*Nos produits sont livrés depuis notre usine aux Pays-Bas.*

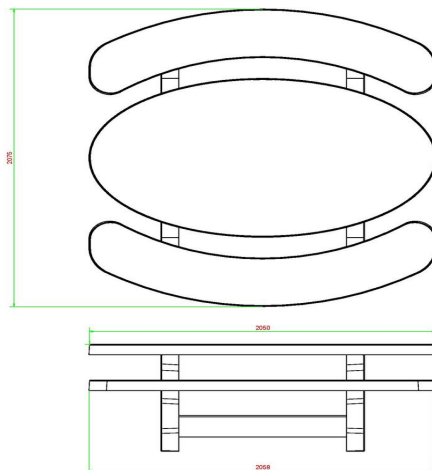
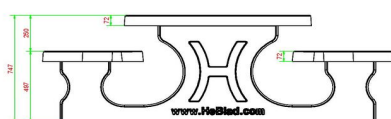
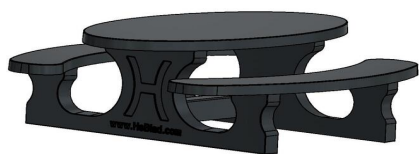

HeBlad  
www.HeBlad.com  
PS.STA.OV  
± 950 KG.

## Spécifications Ensemble pique-nique Standard ovale anthracite laqué

Code de produit	PS.STA.OV	Hauteur d'assise	50 cm
Couleur	Anthracite laqué	Matériau d'assise	Béton
Dimensions (L x l x h)	211 x 205 x 75 cm	Écartement entre les pieds	110 cm (la distance de centre à centre)
Dimensions du plateau de table (L x l)	205 x 110 cm	Poids	950 kg
Épaisseur du plateau de table	7 cm	Nombre d'assises	8

### Produits associés 75 cm



PS.ST.OV



PS.STAB.OV



PS.DLA.OV



OP.PS.AB

Nos produits sont livrés depuis notre usine aux Pays-Bas.



## Plaque de fond pour ensemble pique-nique

Code de produit: OP.PS

**€ 1.075,00** hors TVA  
(€ 1.290,00 TVA incl.)

### Pourquoi une plaque de fond ?

Avec une plaque de fond, les abords d'un ensemble pique-nique restent propres et nets. Les mauvaises herbes ou l'herbe ne peuvent pas pousser sous l'ensemble de pique-nique et l'espace autour de la plaque de fond est facile à entretenir, car elle est placée à hauteur de tonte. La plaque de fond est également idéale pour stabiliser l'ensemble pique-nique sur un terrain inégal ou sur un sol meuble.

### En quoi est fabriquée la plaque de fond ?

Comme tous les autres produits, les plaques de fond de HeBlad sont fabriquées en béton. Ces plaques sont dotées d'un profil antidérapant avec structure de losanges. Cette finition sur le dessus de la plaque de fond empêche de glisser autour de l'ensemble pique-nique. Appréciable lorsque le sol est humide. Un autre avantage du profil est que la fixation aveugle de l'ensemble de pique-nique sur la plaque de fond est encore plus robuste.

### Livraison et mise en place de la plaque de fond

Si vous veillez à la réalisation d'un lit de sable à la bonne hauteur, nous venons livrer la plaque et la posons directement à l'endroit prévu. De niveau et parfaitement droit. Pour livrer la plaque de fond au bon endroit, il est important que nous puissions garer notre camion à maximum cinq mètres de distance. La plaque de fond est en effet posée à l'endroit prévu depuis le camion à l'aide d'une grue. Si vous avez des questions concernant la mise en place et la livraison,

1 mai 2026 - Prix sujets à changement

*Nos produits sont livrés depuis notre usine aux Pays-Bas.*

veuillez lire les conditions de livraison ou nous contacter. La plaque de fond est optionnelle et elle n'est pas incluse dans le prix d'un ensemble pique-nique.

Quels modèles d'ensemble pique-nique peuvent être combinés avec une plaque de fond ?

En principe, tous les modèles d'ensemble pique-nique HeBlad peuvent être placés sur la plaque de fond de 248 x 236 x 7,2 cm, aussi bien les modèles standard que les modèles de forme ovale, ainsi que les ensembles pique-nique accessibles aux fauteuils roulants. Pour les ensembles de pique-nique XL, deux plaques de fond sont nécessaires.

Plaque de fond pour tables de ping-pong

Vous pouvez également commander des plaques de fond pour nos tables de jeu et tables de ping-pong. Là encore, nous précisons que les plaques de fond doivent être commandées en supplément. Elles ne sont pas automatiquement fournies avec le produit. Si vous voulez être sûr de choisir la bonne plaque de fond ou si vous n'êtes pas certain de la nécessité d'une plaque de fond, n'hésitez pas à nous contacter. Nous sommes à votre service pour vous conseiller.

*Nos produits sont livrés depuis notre usine aux Pays-Bas.*

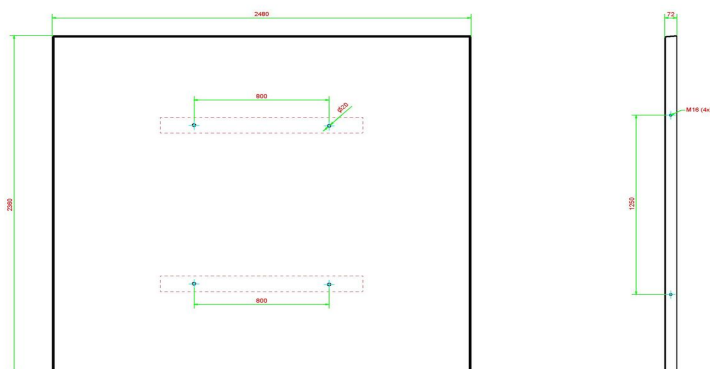

HeBlad  
www.HeBlad.com  
OP.PS  
Gewicht ± 1000 KG.

## Spécifications Plaque de fond pour ensemble pique-nique

Code de produit	OP.PS	Poids	1000 kg
Couleur	Béton naturel	Installation de levage	Manchon de vis à béton M16 sur 4 côtés
Dimensions (L x l x h)	248 x 236 x 7 cm	Préparation de montage	trous de passage pour boulon M16
Finition plaque de fond	Profil antidérapant		

## Produits associés



PS.DL



PS.ST



PS.DL.OV



OP.PS.AB



PS.ST.OV

*Nos produits sont livrés depuis notre usine aux Pays-Bas.*



## Plaque de fond béton anthracite pour ensemble pique-nique

Code de produit: OP,PS,AB

Cette plaque de fond est destinée à des ensembles pique-nique DeLuxe et Standard de couleur anthracite. En plaçant l'ensemble pique-nique sur cette plaque de fond, vous évitez des dégradations sous la table, engendrées par des déchets et des mauvaises herbes. Puisque la plaque de fond est encastrée dans le sol, au niveau du terrain, la tondeuse n'a qu'à faire le tour de la table et c'est fait !

**€ 1.175,00** hors TVA  
(€ 1.410,00 TVA incl.)

1 mai 2026 - Prix sujets à changement

*Nos produits sont livrés depuis notre usine aux Pays-Bas.*

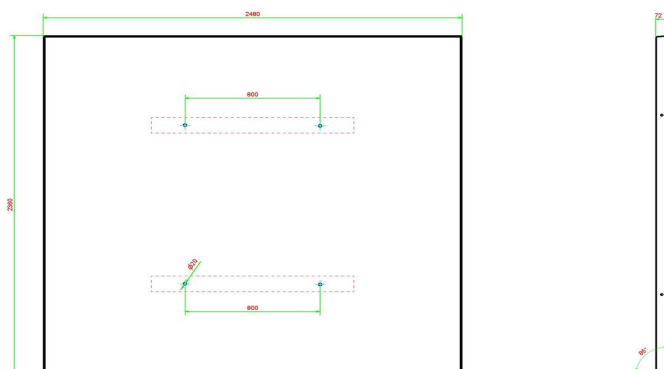

HeBlad  
www.HeBlad.com  
OP.PS.AB  
Gewicht ± 1000 KG.

## Spécifications Plaque de fond béton anthracite pour ensemble pique-nique

Code de produit	OP.PS.AB	Poids	1000 kg
Couleur	Béton anthracite	Installation de levage	Manchon de vis à béton M16 sur 4 côtés
Dimensions (L x l x h)	248 x 236 x 7 cm	Préparation de montage	trous de passage pour boulon M16
Finition plaque de fond	Profil antidérapant		

## Produits associés



PS.DL.A



PS.ST.A



PS.DLAB.OV



OP.PS



PS.STAB.OV

*Nos produits sont livrés depuis notre usine aux Pays-Bas.*



## Kit débutant raquettes & balles

Code de produit: B.DS.SP

**€ 72,00** hors TVA  
(€ 86,40 TVA incl.)

Boîte de 100 balles et de 10 raquettes couleurs, assorties dans les couleurs rouge, jaune, bleu et vert.

Les raquettes sont fabriquées en synthétique tous temps. Idéal pour une utilisation dans la durée. Les enfants adorent les couleurs attrayantes.

Avec ce kit débutant vous êtes prêt à jouer !

En cas de commande de plusieurs produits, votre remise est calculée automatiquement et est visible dans votre panier.

Si vous commandez ce produit séparément, nous l'enverrons dans les 2 jours ouvrables par la poste.

En combinaison avec une table de tennis de table, ces ensembles sont livrés simultanément. Dans ce cas, vous recevrez automatiquement un rabais sur ce produit.

1 mai 2026 - Prix sujets à changement

*Nos produits sont livrés depuis notre usine aux Pays-Bas.*

## Spécifications Kit débutant raquettes & balles

Code de produit	B.DS.SP
Matériau	Plastique

adresse siège social

**HeBlad BV**  
Diamantweg 22  
NL - 5527 LC Hapert

## Produits associés



PP.AR.BL



HB.FB.A



B.DS10

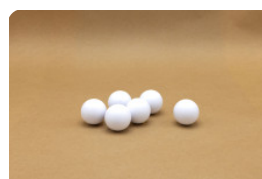

HB.FB.Ball6

*Nos produits sont livrés depuis notre usine aux Pays-Bas.*



## Raquettes synthétiques, lot de 4

Code de produit: B.S1

**€ 15,00** hors TVA  
(€ 18,00 TVA incl.)

Ces raquettes synthétiques sont spécialement conçues pour l'emploi public. Elles sont solides et lavables.

Lot de 4 couleurs différentes, rouge, jaune, bleu et vert, et 2 balles de pingpong.

En cas de commande de plusieurs produits, votre remise est calculée automatiquement et est visible dans votre panier.

Si vous commandez ce produit séparément, nous l'enverrons dans les 2 jours ouvrables par la poste.

En combinaison avec une table de ping-pong, ces ensembles sont livrés simultanément. Dans ce cas, vous recevrez automatiquement un rabais sur ce produit.

1 mai 2026 - Prix sujets à changement

*Nos produits sont livrés depuis notre usine aux Pays-Bas.*

## Spécifications Raquettes synthétiques, lot de 4

Code de produit	B.S1
Matériau	Plastique

adresse siège social

**HeBlad BV**  
Diamantweg 22  
NL - 5527 LC Hapert

## Produits associés



PP.AR.GR



HB.FB.A



B.DS.SP



GT.CH.Pieces

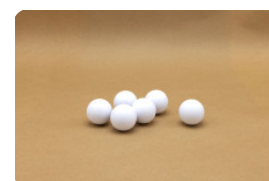

HB.FB.Ball6

*Nos produits sont livrés depuis notre usine aux Pays-Bas.*



## Boîte de 10 lots de raquettes

Code de produit: B.DS10

Cette boîte contient 10 lots de raquette de ping-pong. Vous aurez en total 10 x 4 raquettes de couleur, emballées par 4, avec par lot 2 balles.

Synthétique et résistante aux agressions climatique. Idéale pour une utilisation à long terme. Les enfants adorent ces couleurs attractives.

Très intéressant pour la revente dans les magasins du camping.

En cas de commande de plusieurs produits, votre remise est calculée automatiquement et est visible dans votre panier.

Si vous commandez ce produit séparément, nous l'enversons dans les 2 jours ouvrables par la poste.

En combinaison avec une table de tennis de table, ces ensembles sont livrés simultanément. Dans ce cas, vous recevrez automatiquement un rabais sur ce produit.

**€ 125,00** hors TVA  
(€ 150,00 TVA incl.)

1 mai 2026 - Prix sujets à changement

*Nos produits sont livrés depuis notre usine aux Pays-Bas.*

## Spécifications Boîte de 10 lots de raquettes

Code de produit	B.DS10
Matériau	Plastique

adresse siège social

**HeBlad BV**  
Diamantweg 22  
NL - 5527 LC Hapert

## Produits associés



PP.R.BL



HB.FB.A



HB.FB.Ball6

*Nos produits sont livrés depuis notre usine aux Pays-Bas.*



## Raquettes synthétiques, lot de 4 en rose et bleu

Code de produit: B.S1.pastel

**€ 18,00** hors TVA  
(€ 21,60 TVA incl.)

1 mai 2026 - Prix sujets à changement

*Nos produits sont livrés depuis notre usine aux Pays-Bas.*

## Spécifications Raquettes synthétiques, lot de 4 en rose et bleu

Code de produit B.S1.pastel  
Matériau Plastique

adresse siège social

**HeBlad BV**  
Diamantweg 22  
NL - 5527 LC Hapert

## Produits associés



PP.AR.LOW.GR



PP.AR.LOW.BL



PP.AR.LOW.A



B.S1



B.DS10

*Nos produits sont livrés depuis notre usine aux Pays-Bas.*



## Balles de ping-pong par lot de 6

Code de produit: B.Z6

**€ 8,00** hors TVA  
(€ 9,60 TVA incl.)

Lot de 6 balles de ping-pong.

Ces balles de bonne qualité sont également utilisées comme balles d'entraînement par les clubs de tennis de table. Disponible en blanc uniquement.

En cas de commande de plusieurs produits, votre remise est calculée automatiquement et est visible dans votre panier.

Si vous commandez ce produit séparément, nous l'enverrons dans les 2 jours ouvrables par la poste.

En combinaison avec une table de ping-pong, ces ensembles sont livrés simultanément. Dans ce cas, vous recevrez automatiquement un rabais sur ce produit.

1 mai 2026 - Prix sujets à changement

*Nos produits sont livrés depuis notre usine aux Pays-Bas.*

## Spécifications Balles de ping-pong par lot de 6

Code de produit	B.Z6
Matériau	Plastique

adresse siège social

**HeBlad BV**  
Diamantweg 22  
NL - 5527 LC Hapert

## Produits associés



PP.R.GR



HB.FB.A



B.S1

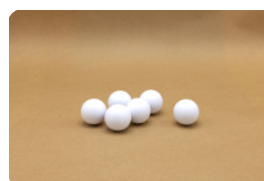

HB.FB.Ball6

*Nos produits sont livrés depuis notre usine aux Pays-Bas.*



## Balles de ping-pong, boîte de 100 pièces

Code de produit: B.DS100

**€ 50,00** hors TVA  
(€ 60,00 TVA incl.)

Boîte de 100 balles de ping-pong.

Ces balles sont de bonne qualité et sont utilisées comme balles d'entraînement par les associations de tennis de table. Idéal pour grande consommation, comme p.ex. des écoles et des clubs.

En livraison ensemble avec 1 de nos tables de tennis, ces balles vous seront livrées franc de port, en même temps que les tables. Les commandes isolées de raquettes et de balles seront toujours expédiées par la poste dans un délai de 2 jours ouvrables.

1 mai 2026 - Prix sujets à changement

*Nos produits sont livrés depuis notre usine aux Pays-Bas.*

## Spécifications Balles de ping-pong, boîte de 100 pièces

Code de produit	B.DS100
Matériau	Plastique

adresse siège social

**HeBlad BV**  
Diamantweg 22  
NL - 5527 LC Hapert

## Produits associés



PP.AR.AB



PP.BL



B.S1



B.DS.SP

*Nos produits sont livrés depuis notre usine aux Pays-Bas.*



## 1 Litre Peinture verte

Code de produit: HB.Paint-6009

**€ 60,00** hors TVA  
(€ 72,00 TVA incl.)

Peinture verte pour la table de footvolley et de ping-pong HeBlad

Qui ne les connaît pas, les tables de footvolley et de ping-pong de HeBlad ? On les trouve dans de nombreux campings, terrains de sport, cours d'école et parcs publics en Europe et aussi outre-mer. Nos produits sont fabriqués d'une seule pièce en béton très robuste et sont pourvus d'une magnifique couche de laque avec des lignes et un filet laqués blanc. Les tables de ping-pong et les tables de footvolley sont disponibles en différentes couleurs, dont cette couleur verte classique. Il peut arriver que la couleur verte s'estompe au fil des ans ou qu'un morceau de peinture soit abîmé suite à un choc malencontreux. Heureusement, il n'est pas nécessaire de remplacer toute la table. Avec un coup de peinture, la table est comme neuve. La couleur verte que nous utilisons pour traiter les tables est le RAL 6009.

Peinture verte et autres couleurs

Outre la peinture de couleur verte, nous proposons les autres couleurs dans lesquelles nous fournissons nos tables de jeu : le bleu et l'antracite. Et vous pouvez également facilement commander en ligne la peinture blanche pour les lignes et le filet. Chaque couleur se compose d'un pot de peinture de finition Finish (la couleur) et d'un pot de durcisseur Gloss (le brillant), de sorte que votre laque est à nouveau bien protégée contre les intempéries. Votre table est comme neuve et peut à nouveau durer des années.

Accessoires

1 mai 2026 - Prix sujets à changement

*Nos produits sont livrés depuis notre usine aux Pays-Bas.*



adresse de correspondance

**HeBlad - France**  
72 rue de Lessard  
76100 Rouen  
T. 02 78 84 0187  
info@HeBlad.fr  
www.HeBlad.fr

adresse siège social

**HeBlad BV**  
Diamantweg 22  
NL - 5527 LC Hapert

Outre la peinture, nous proposons dans notre assortiment divers accessoires pour toutes les tables de jeux. Vous pouvez acheter en ligne divers produits pour donner un coup de neuf à votre table de footvolley ou de ping-pong, ainsi qu'à votre banc ou votre babyfoot. Dans notre boutique en ligne, vous pouvez également commander facilement des balles, des raquettes, des pièces d'échecs et des pions supplémentaires. Un modeste investissement, un simple ajustement ou une petite réparation, et vous pouvez donc à nouveau profiter de nombreuses années de plaisir de jeu. Les tables HeBlad sont en effet d'une telle qualité qu'elles survivront aisément à la laque et aux accessoires.

#### Aide et contact avec HeBlad

Vous avez des doutes sur la peinture que vous souhaitez utiliser ou vous avez besoin de conseils pour la commande ? N'hésitez pas à nous contacter. Ensemble, nous trouverons les bonnes réponses et les bons articles.

*Nos produits sont livrés depuis notre usine aux Pays-Bas.*

N° TVA Intracom NL0063 43 818 B01 • SIRET 841532484 00018 • Numéro commercial (NL) 170 66 364  
Crédit Agricole d'Île-de-France • 26 quai de la Rapée • 75012 Paris • BIC AGRIFRPP882 • IBAN FR76 1820 6004 3265 0518 5550 196  
Références bancaires : Banque (18206) • Guichet (00432) • Compte (65051855501) • Clé (96)

## Spécifications 1 Litre Peinture verte

Code de produit

HB.Paint-6009

adresse siège social

**HeBlad BV**  
Diamantweg 22  
NL - 5527 LC Hapert

## Produits associés



HB.Repair.PP.GR



HB.Paint-5005



VV.GR



PP.GR



PP.AR.LOW.GR

*Nos produits sont livrés depuis notre usine aux Pays-Bas.*



## 1 Litre Peinture bleue

Code de produit: HB.Paint-5005

**€ 60,00** hors TVA  
(€ 72,00 TVA incl.)

Peinture bleue pour les tables de jeu HeBlad

Est-il possible de peindre des tables de jeu ? Spécialement pour les tables de tennis de table bleues et les tables de footvolley bleues de HeBlad, vous pouvez commander 1 Litre Peinture bleue (RAL 5005). Cela vous permet de retoucher facilement les morceaux de laque de la table de ping-pong qui sont écaillés ou endommagés. Et réparer, c'est beaucoup plus durable que de remplacer. Si vous souhaitez donner un coup de jeune à l'ensemble de la table, vous pouvez également utiliser de la peinture blanche pour repeindre les lignes blanches et le filet. Avec une nouvelle couche de laque, votre table de tennis de table sera comme neuve et pourra à nouveau durer des années.

Une table de ping-pong peut-elle être réparée ?

Les tables de tennis de table et autres tables de jeu de HeBlad sont conçues pour être utilisées pendant de nombreuses années et résistent à toutes les conditions météorologiques, mais il arrive qu'elles soient endommagées de manière inattendue. Dans la plupart des cas, il n'est pas nécessaire de remplacer immédiatement l'ensemble de la table de jeu lorsqu'elle est un peu endommagée. Les petites imperfections peuvent très bien être retouchées à l'aide du kit de réparation.

HeBlad aime le durable

HeBlad est synonyme de durabilité. Nous fabriquons des produits robustes qui durent. C'est pourquoi nous proposons également de remettre à neuf ou de

1 mai 2026 - Prix sujets à changement

*Nos produits sont livrés depuis notre usine aux Pays-Bas.*



adresse de correspondance

**HeBlad - France**  
72 rue de Lessard  
76100 Rouen  
T. 02 78 84 0187  
info@HeBlad.fr  
www.HeBlad.fr

adresse siège social

**HeBlad BV**  
Diamantweg 22  
NL - 5527 LC Hapert

réparer nos tables de jeu si cela s'avère nécessaire. De cette manière, nous garantissons des décennies de plaisir de jeu, sans perdre en confort et en esthétique.

Vous voulez savoir comment rendre à votre table son aspect neuf ou quelle est la table la mieux adaptée à votre terrain ? Veuillez nous contacter, nous serons heureux de vous informer et vous aider à faire le bon choix.

*Nos produits sont livrés depuis notre usine aux Pays-Bas.*

N° TVA Intracom NL0063 43 818 B01 • SIRET 841532484 00018 • Numéro commercial (NL) 170 66 364  
Crédit Agricole d'Île-de-France • 26 quai de la Rapée • 75012 Paris • BIC AGRIFRPP882 • IBAN FR76 1820 6004 3265 0518 5550 196  
Références bancaires : Banque (18206) • Guichet (00432) • Compte (65051855501) • Clé (96)

## Spécifications 1 Litre Peinture bleue

Code de produit

HB.Paint-5005

adresse siège social

**HeBlad BV**  
Diamantweg 22  
NL - 5527 LC Hapert

## Produits associés



HB.Repair.PP.GR



HB.Paint-6009



VV.BL



PP.BL



PP.AR.LOW.BL

*Nos produits sont livrés depuis notre usine aux Pays-Bas.*



## 1 Litre Peinture anthracite

Code de produit: HB.Paint-7016

**€ 60,00** hors TVA  
(€ 72,00 TVA incl.)

Peinture anthracite pour raviver une table de footvolley ou de ping-pong

Une table de ping-pong ou une table de footvolley anthracite peut-elle être peinte ? Les tables de jeu HeBlad anthracite sont de couleur RAL 7016 ; une couleur que vous pouvez acheter en quantité d'un litre dans notre boutique en ligne. Ainsi, vous n'avez jamais à faire face à une table de jeu endommagée, car retoucher et rafraîchir la table de jeu anthracite est très facile. D'ailleurs, cela s'applique également aux autres couleurs de HeBlad : le vert et le bleu. Pour repeindre les lignes et le filet, vous pouvez utiliser la peinture blanche. La peinture est fournie avec un durcisseur spécial, qui protège la couche de laque contre la décoloration et les autres effets du temps et des intempéries.

Table de tennis de table en béton anthracite

Quelle est la durée de vie de la table de tennis de table anthracite ? Cette table de jeu, comme tous les autres produits HeBlad, est spécialement conçue et fabriquée pour offrir des années de service à l'extérieur sans compromettre son apparence ou son utilisation. Nous encourageons la durabilité et les tables de jeu présentant des signes mineurs d'utilisation ou de dommages peuvent facilement être réparées ou rafraîchies à l'aide de peinture ou d'un kit de réparation.

Contact avec HeBlad

Quels sont les dommages réparables sur les tables de jeu anthracite ? Avec un kit de réparation, vous pouvez réparer les petites irrégularités avec le mastic en un rien de temps et rafraîchir facilement votre table avec la peinture appropriée.

1 mai 2026 - Prix sujets à changement

*Nos produits sont livrés depuis notre usine aux Pays-Bas.*



adresse de correspondance

**HeBlad - France**  
72 rue de Lessard  
76100 Rouen  
T. 02 78 84 0187  
info@HeBlad.fr  
www.HeBlad.fr

Si vous avez des doutes sur l'ampleur de l'endommagement de votre table, contactez-nous. Nous serons en mesure d'évaluer la meilleure façon de réparer vos dommages.

adresse siège social

**HeBlad BV**  
Diamantweg 22  
NL - 5527 LC Hapert

*Nos produits sont livrés depuis notre usine aux Pays-Bas.*

N° TVA Intracom NL0063 43 818 B01 • SIRET 841532484 00018 • Numéro commercial (NL) 170 66 364  
Crédit Agricole d'Île-de-France • 26 quai de la Rapée • 75012 Paris • BIC AGRIFRPP882 • IBAN FR76 1820 6004 3265 0518 5550 196  
Références bancaires : Banque (18206) • Guichet (00432) • Compte (65051855501) • Clé (96)

## Spécifications 1 Litre Peinture anthracite

Code de produit

HB.Paint-7016

adresse siège social

**HeBlad BV**  
Diamantweg 22  
NL - 5527 LC Hapert

## Produits associés



HB.Repair.PP.GR



HB.Paint-6009



VV.A



PS.DLA



PS.DLA.OV

*Nos produits sont livrés depuis notre usine aux Pays-Bas.*



## 1 Litre Peinture blanche

Code de produit: HB.Paint-white

**€ 60,00** hors TVA  
(€ 72,00 TVA incl.)

Peinture blanche pour votre table de tennis de table

Vous souhaitez rafraîchir les lignes et le filet de votre table de ping-pong ou de footvolley ? C'est facile avec la peinture que vous commandez en ligne chez HeBlad. La couleur blanche des lignes du filet peut s'estomper, s'abîmer ou se décolorer légèrement. Vous pouvez d'appliquer une nouvelle couche de laque sur toute la table, mais si votre table de tennis de table en béton est pour le reste en bon état, vous pouvez décider de repeindre uniquement le filet et les lignes blanches. C'est pourquoi nous proposons dans notre assortiment la peinture blanche spéciale, fournie avec durcisseur pour conserver la beauté de la peinture et la protéger des saletés et des intempéries.

Peinture pour tables de ping-pong

Outre la peinture blanche pour les lignes et le filet, il est également possible de peindre l'ensemble du plateau des tables de ping-pong. Quelles sont les couleurs de tables de ping-pong disponibles ? Vous avez le choix entre les couleurs suivantes : béton naturel, béton anthracite, laqué anthracite, bleu et vert. Pour les tables de ping-pong laquées bleu, vert et anthracite, des peintures sont disponibles. Avec une nouvelle couche de peinture et de durcisseur, votre robuste table de ping-pong sera comme neuve et à nouveau prête pour des années de plaisir de jeu.

Contact avec HeBlad à propos de la peinture

Si vous souhaitez donner à l'ensemble de votre table de ping-pong une autre

1 mai 2026 - Prix sujets à changement

*Nos produits sont livrés depuis notre usine aux Pays-Bas.*



adresse de correspondance

**HeBlad - France**  
72 rue de Lessard  
76100 Rouen  
T. 02 78 84 0187  
info@HeBlad.fr  
www.HeBlad.fr

adresse siège social

**HeBlad BV**  
Diamantweg 22  
NL - 5527 LC Hapert

couleur que celle d'origine, nous vous recommandons de nous contacter au préalable. Nous vous conseillerons sur la quantité de peinture et la manière de l'utiliser. Pour toute question sur nos autres produits, la livraison ou les spécifications, n'hésitez pas à nous téléphoner ou nous envoyer un courriel. Notre équipe de spécialistes est à votre service.

*Nos produits sont livrés depuis notre usine aux Pays-Bas.*

N° TVA Intracom NL0063 43 818 B01 • SIRET 841532484 00018 • Numéro commercial (NL) 170 66 364  
Crédit Agricole d'Île-de-France • 26 quai de la Rapée • 75012 Paris • BIC AGRIFRPP882 • IBAN FR76 1820 6004 3265 0518 5550 196  
Références bancaires : Banque (18206) • Guichet (00432) • Compte (65051855501) • Clé (96)

## Spécifications 1 Litre Peinture blanche

Code de produit

HB.Paint-white

adresse siège social

**HeBlad BV**  
Diamantweg 22  
NL - 5527 LC Hapert

## Produits associés



HB.Repair.PP.GR



HB.Paint-5005



VV.GR



PP.AR.BL



PP.AR.GR

*Nos produits sont livrés depuis notre usine aux Pays-Bas.*



## Babyfoot

Code de produit: HB.FB.A

**€ 2.900,00** hors TVA  
(€ 3.480,00 TVA incl.)

Ce babyfoot en béton est, comme tous les autres produits HeBlad, coulé d'une seule pièce en béton. Cela signifie que le piètement et la caisse ne sont pas séparables. Par conséquent, il n'y a ni boulon ni vis. Et le béton est de haute qualité, comme toujours chez HeBlad.

### Babyfoot de qualité

Le babyfoot HeBlad est robuste et résistant. Les barres massives, les buts et la visserie nécessaire sont fabriqués en acier inoxydable de qualité supérieure. Aucun risque de rouille sur les pièces du babyfoot en béton. Elles résisteront même à l'air marin salé. Les joueurs et les compteurs de points sont en matière plastique incassable. Nous rendons ainsi nos produits solides et ils sont presque impossibles à casser.

### Choisissez les couleurs des équipes de votre babyfoot

Ce babyfoot est laqué dans la couleur anthracite. Pour ce babyfoot, vous pouvez composer vous-même vos équipes. Les joueurs sont disponibles dans les couleurs noir, blanc, jaune, vert, bleu, violet, rouge et orange. Quelle couleur convient-elle le mieux à votre groupe cible ou à l'environnement ? Ou quelle couleur préférez-vous ? Nos différentes tables de jeu et de sport HeBlad se combinent facilement les unes avec les autres et avec nos autres équipements. Combinez, par exemple, ce babyfoot avec un banc en béton ou un ensemble pique-nique en béton. Idéal pour que les joueurs puissent s'asseoir et se relaxer après des parties de babyfoot. Cela stimulera les jeunes à pratiquer plus longtemps des activités de plein air.

### Babyfoot résistant à la pluie

1 mai 2026 - Prix sujets à changement

*Nos produits sont livrés depuis notre usine aux Pays-Bas.*

Afin d'éviter que l'eau ne stagne dans la caisse, des trous ont été percés au fond des bords du babyfoot et les coins de la caisse sont inclinés, permettant à l'eau de s'échapper facilement.

Des questions sur le babyfoot ?

Si vous avez des questions sur le babyfoot ou un autre produit, consultez notre section FAQ pour les questions fréquemment posées ou n'hésitez pas à nous contacter directement. Nous nous tenons à votre entière disposition. Vous êtes intéressé par ce babyfoot HeBlad ? Commandez-le vite, facilement et en toute sécurité sur notre site Internet. À l'achat de ce babyfoot, six balles sont livrées standard afin que vous puissiez tout de suite jouer une partie.

*Nos produits sont livrés depuis notre usine aux Pays-Bas.*

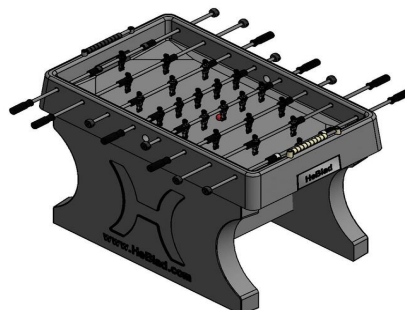
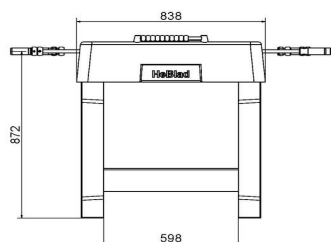
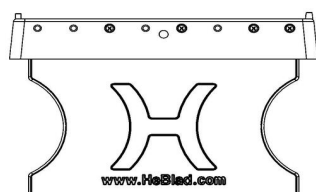
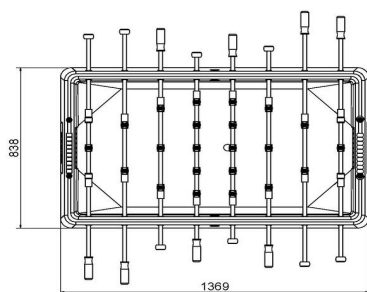

HeBlad  
www.HeBlad.com  
HB.FB.A  
± 700KG

## Spécifications Babyfoot

Code de produit	HB.FB.A	Poids	700 kg
Couleur	Anthracite laqué	Écartement entre les pieds	60 cm
Dimensions (L x l x h)	137 x 134 x 95 cm		

## Produits associés



PP.A



HB.FB.Handle



HB.FB.25White



HB.FBSC.set

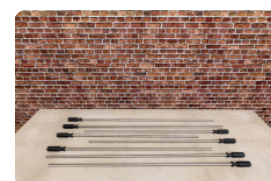

HB.FB.Rodset

*Nos produits sont livrés depuis notre usine aux Pays-Bas.*



## Banc jeu de dames béton naturel

Code de produit: BB.CK

**€ 1.700,00** hors TVA  
(€ 2.040,00 TVA incl.)

Un banc resplendissant, avec un jeu de dame comme plateau. Spécialement pour l'extérieur comme tous les produits HeBlad.

Ideal pour les espaces public, un parc ou dans un cour d'école.

Ce banc est également idéal, en raison de sa forme et de son poids, comme protection dans les centres-villes comme bloque bélier.

\* Lors de la commande d'une table ou banc jeu de dames , 1 lot de pièces de dames sont fourni gratuitement

1 mai 2026 - Prix sujets à changement

*Nos produits sont livrés depuis notre usine aux Pays-Bas.*

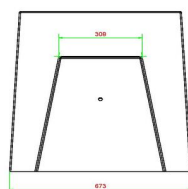
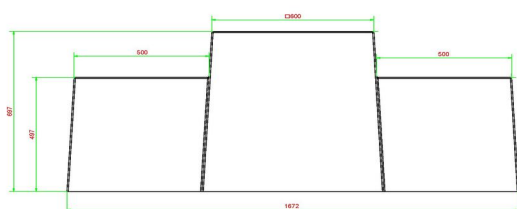
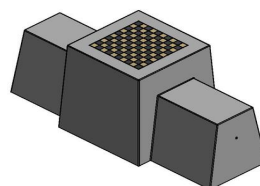
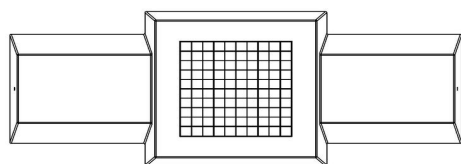

HeBlad  
www.HeBlad.com  
BB.CK  
Gewicht ± 1140 KG.

## Spécifications Banc jeu de dames béton naturel

Code de produit	BB.CK	Hauteur d'assise	50 cm
Couleur	Béton naturel	Hauteur de la table	70 cm
Dimensions (L x l x h)	167 x 67 x 70 cm	Poids	1140 kg
Dimensions du jeu	41,5 x 41,5 cm	Nombre d'assises	2

## Produits associés



GT.CK.AB4



BB.CH



GT.CK.2



GT.CK.Pieces



GT.CH.4

*Nos produits sont livrés depuis notre usine aux Pays-Bas.*



## Banc jeu de dames béton anthracite

Code de produit: BB.CK.AB

**€ 1.775,00** hors TVA  
(€ 2.130,00 TVA incl.)

Un superbe banc avec un jeu de dames pour par exemple des parcs, des places de marché ou des cours d'écoles, pour jouer ou pour tout simplement se détendre.

Ce banc est également idéal, en raison de sa forme et de son poids, comme protection dans les centres-villes comme bloque bélier.

\* Lors de la commande d'une table ou banc jeu de dames , 1 lot de pièces de dames sont fourni gratuitement.

1 mai 2026 - Prix sujets à changement

*Nos produits sont livrés depuis notre usine aux Pays-Bas.*

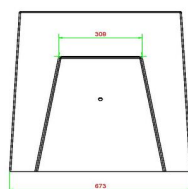
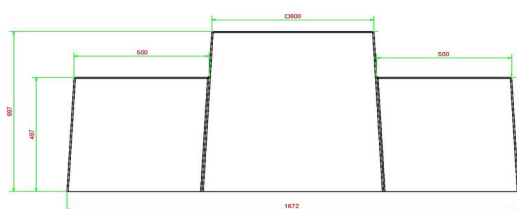
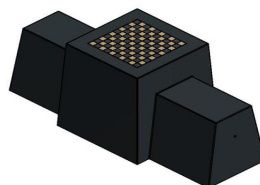
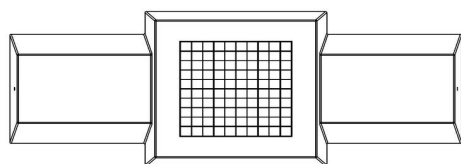

HeBlad  
www.HeBlad.com  
BB.CK.AB  
Gewicht ± 1140 KG.

## Spécifications Banc jeu de dames béton anthracite

Code de produit	BB.CK.AB	Hauteur d'assise	50 cm
Couleur	Béton anthracite	Hauteur de la table	70 cm
Dimensions (L x l x h)	167 x 67 x 70 cm	Poids	1140 kg
Nombre d'assises	2		

## Produits associés



BB.CH.AB



BB.CH



GT.CK.AB2



GT.CK.Pieces



GT.CK.AB4

*Nos produits sont livrés depuis notre usine aux Pays-Bas.*



## Table d'échecs en béton naturel 2 personnes

Code de produit: GT.CH.2

**€ 2.450,00** hors TVA  
(€ 2.940,00 TVA incl.)

Cette table d'échecs est fabriquée de béton naturel. L'apparence béton donne son bel aspect à la table.

Les 64 cases (32 en blanc et 32 en noir) sont de marbre et de pierre bleue, intégré dans le béton. La table est résistante aux intempéries.

Comme toutes les autres tables et bancs de HeBlad, cette table est coulée en une seule pièce de béton de qualité supérieure. Les dimensions de la plaque de fond sont de 59 x 149 cm.

Si vous avez l'intention de placer cette table dans un parc, vous pouvez faire disparaître la plaque de fond dans l'herbe, de manière que le dessus de la plaque reste à hauteur de coupe.

La mise en place est comprise dans le prix. Par contre les préparations pour l'installation sont à votre charge et doivent être prêtes avant livraison.

\* Lors de la commande d'une table ou banc d'échecs, 1 lots de pièces d'échecs sont fourni gratuitement

1 mai 2026 - Prix sujets à changement

*Nos produits sont livrés depuis notre usine aux Pays-Bas.*

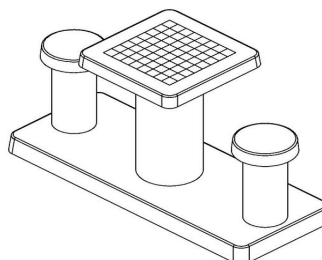
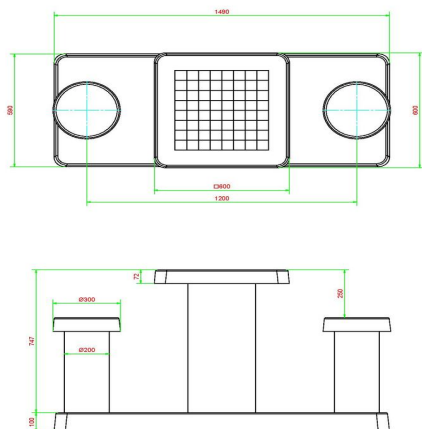

HeBlad  
www.HeBlad.com  
GT.CH.2

Gewicht ± 490 KG.

## Spécifications Table d'échecs en béton naturel 2 personnes

Code de produit	GT.CH.2	Épaisseur du plateau de table	cm
Couleur	Béton naturel	Hauteur de la table	75 cm
Dimensions (L x l x h)	149 x 60 x 85 cm	Hauteur d'assise	50 cm
Dimensions du plateau de table (L x l)	60 x 60 cm	Dimensions plaque de fond (L x l x h)	120 x 60 x 10 cm
Dimensions du jeu	41,5 x 41,5 cm	Poids	425 kg

### Produits associés



GT.CH.AB2



GT.CK.4



BB.CH



GT.CH.Pieces



PS.DLAB.GT.132

*Nos produits sont livrés depuis notre usine aux Pays-Bas.*



## Table d'échecs en béton anthracite 2 personnes

Code de produit: GT.CH.AB2

**€ 2.550,00** hors TVA  
(€ 3.060,00 TVA incl.)

Cette table d'échecs est fabriquée en béton de couleur anthracite. La couleur anthracite « apparence béton » donne son très bel aspect à la table. Les 64 cases (32 en blanc et 32 en noir) sont de marbre et de pierre bleue, intégré dans le béton. La table est résistante aux intempéries.

Comme toutes les autres tables et bancs de HeBlad, cette table est coulée en une seule pièce de béton de qualité supérieure. Les dimensions de la plaque de fond sont de 59 x 149 cm.

Si vous avez l'intention de placer cette table dans un parc, vous pouvez faire disparaître la plaque de fond dans l'herbe, de manière que le dessus de la plaque reste à hauteur de coupe.

La mise en place est comprise dans le prix. Par contre les préparations pour l'installation sont à votre charge et doivent être prêtes avant livraison.

\* Lors de la commande d'une table ou banc d'échecs, 1 lot de pièces d'échecs sont fournis gratuitement

1 mai 2026 - Prix sujets à changement

*Nos produits sont livrés depuis notre usine aux Pays-Bas.*





## Table de jeu de dames en béton naturel 4 personnes

Code de produit: GT.CK.4

**€ 2.700,00** hors TVA  
(€ 3.240,00 TVA incl.)

Cet ensemble en béton naturel consiste d'une table de jeu de dames sur sa plaque de fond et de quatre sièges. Les 100 cases (50 en blanc et 50 en noir) sont de marbre et de pierre bleue, intégré dans le béton.

Cette belle table de jeu est un très bel ornement pour tous les endroits où les gens cherchent à se divertir, pour les jeunes de 7 à 77 ans.

Les 100 cases (50 en blanc et 50 en noir) sont de marbre et de pierre bleue, intégré dans le béton.

Les dimensions de la plaque de fond sont de 149 x 149 x cm.

Comme toutes les autres tables de HeBlad, cet ensemble est coulé en une seule pièce de béton de qualité supérieure. La table est résistante aux intempéries.

Si vous placez cette table dans un parc, vous pouvez faire disparaître la plaque de fond dans l'herbe, de manière que le dessus de la plaque reste à hauteur de coupe.

La mise en place est comprise dans le prix. Par contre les préparations pour l'installation sont à votre charge et doivent être prêtes avant livraison.

\* Lors de la commande d'une table ou banc jeu de dames, 1 lot de pièces de dames sont fourni gratuitement.

1 mai 2026 - Prix sujets à changement

*Nos produits sont livrés depuis notre usine aux Pays-Bas.*

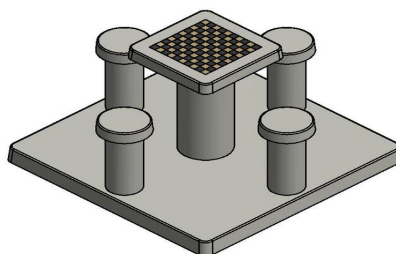
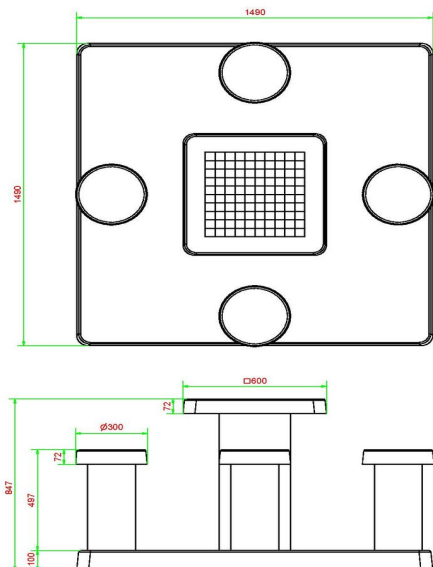

HeBlad  
www.HeBlad.com  
GT.CK.4

± 900 KG.

## Spécifications Table de jeu de dames en béton naturel 4 personnes

Code de produit	GT.CK.4	Épaisseur du plateau de table	75 cm
Couleur	Béton naturel	Hauteur de la table	75 cm
Dimensions (L x l x h)	149 x 149 x 85 cm	Hauteur d'assise	50 cm
Dimensions du plateau de table (L x l)	60 x 60 cm	Dimensions plaque de fond (L x l x h)	149 x 149 x 10 cm
Dimensions du jeu	41,5 x 41,5 cm	Poids	900 kg

### Produits associés



GT.BG.4



GT.CH.2



BB.CK



GT.CK.Pieces



PS.DLAB.GT.132

Nos produits sont livrés depuis notre usine aux Pays-Bas.



## Table de jeu de dames en béton anthracite 4 personnes

Code de produit: GT.CK.AB4

Cet ensemble en béton consiste d'une table de jeu de dames sur sa plaque de fond et de quatre sièges. Les 100 cases (50 en blanc et 50 en noir) sont de marbre et de pierre bleue, intégré dans le béton.

Cette table de jeu de dames est fabriquée de béton de couleur anthracite. La couleur anthracite « apparence béton » donne son très bel aspect à la table. Cette belle table de jeu est un très bel ornement pour tous les endroits où les gens cherchent à se divertir, pour les jeunes de 7 à 77 ans.

Les 100 cases (50 en blanc et 50 en noir) sont de marbre et de pierre bleue, intégré dans le béton.

Les dimensions de la plaque de fond sont de 149 x 149 x cm. Comme toutes les autres tables de HeBlad, cet ensemble est coulé en une pièce de béton de qualité supérieure.

La table est résistante aux intempéries.

Si vous placez cette table dans un parc, vous pouvez faire disparaître la plaque de fond dans l'herbe, de manière que le dessus de la plaque reste à hauteur de coupe.

La mise en place est comprise dans le prix. Par contre les préparations pour l'installation sont à votre charge et doivent être prête avant livraison.

\* Lors de la commande d'une table ou banc jeu de dames , 1 lot de pièces de dames sont fourni gratuitement.

**€ 2.800,00** hors TVA  
(€ 3.360,00 TVA incl.)

1 mai 2026 - Prix sujets à changement

*Nos produits sont livrés depuis notre usine aux Pays-Bas.*

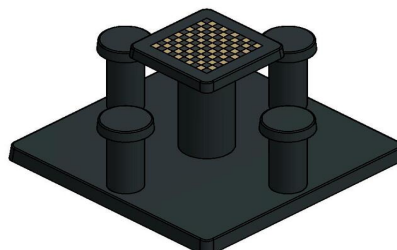
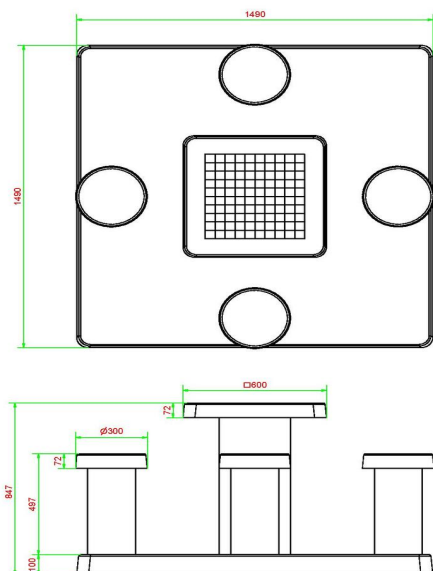

HeBlad  
www.HeBlad.com  
GT.CK.AB4

± 900 KG.

## Spécifications Table de jeu de dames en béton anthracite 4 personnes

Code de produit	GT.CK.AB4	Épaisseur du plateau de table	7 cm
Couleur	Béton anthracite	Hauteur de la table	75 cm
Dimensions (L x l x h)	149 x 149 x 85 cm	Hauteur d'assise	50 cm
Dimensions du plateau de table (L x l)	60 x 60 cm	Dimensions plaque de fond (L x l x h)	149 x 149 x 10 cm
Dimensions du jeu	41,5 x 41,5 cm	Poids	900 kg

### Produits associés



GT.CK.4



GT.CH.AB2



BB.CK.AB



GT.CK.Pieces



PS.DL.GT.132

Nos produits sont livrés depuis notre usine aux Pays-Bas.



## Table Multi-jeux (1-3-4) Standard Beton Naturel

Code de produit: PS.ST.GT.134

**€ 3.500,00** hors TVA  
(€ 4.200,00 TVA incl.)

Table Multi-jeux en béton naturel avec assise en béton, avec les jeux intégrés dans le plateau.

Explication des codes utilisés;

- 1 = Jeu d'échecs
- 2 = Jeu de dames
- 3 = Jeu ludo
- 4 = Jeu Backgammon

Nous fournissons 1 set de pièces par jeu avec la table.

La table est également disponible dans la couleur béton anthracite.

Vous pouvez composer vous-mêmes les jeux et décider à quelle endroit vous voulez avoir quel jeu.

Pour une table avec une composition différente que proposé ci-dessus, nous vous prions de nous contacter

1 mai 2026 - Prix sujets à changement

*Nos produits sont livrés depuis notre usine aux Pays-Bas.*

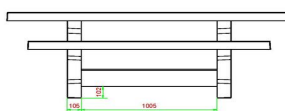
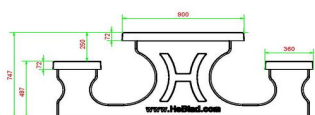
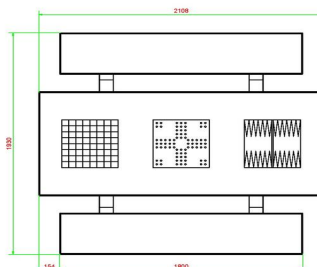
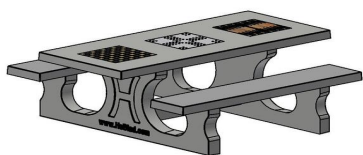

HeBlad  
www.HeBlad.com  
PS.ST.GT.134  
± 950 KG.

## Spécifications Table Multi-jeux (1-3-4) Standard Béton Naturel

Code de produit	PS.ST.GT.134	Hauteur de la table	75 cm
Couleur	Béton naturel	Hauteur d'assise	50 cm
Dimensions (L x l x h)	210 x 193 x 75 cm	Matériau d'assise	Béton
Dimensions du plateau de table (L x l)	210 x 90 cm	Écartement entre les pieds	111 cm (la distance de centre à centre)
Dimensions du jeu	41,5 x 41,5 cm	Poids	950 kg

### Produits associés



PS.DL.GT.134



PS.ST.GT.132

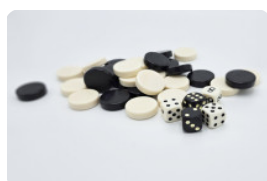

GT.BG.Pieces



OP.PS



GT.LD.Pieces

Nos produits sont livrés depuis notre usine aux Pays-Bas.



## Table Multi-jeux (1-3-4) standard béton anthracite

Code de produit: PS.STAB.GT.134

**€ 3.650,00** hors TVA  
(€ 4.380,00 TVA incl.)

Un ensemble pique-nique en anthracite béton et assise en béton, avec les jeux intégrés dans le plateau.

Explication des codes utilisées;

- 1 = Jeu d'échecs
- 2 = Jeu de dames
- 3 = Jeu ludo
- 4 = Jeu Backgammon

Nous fournissons 1 sets de pièces par jeu avec la table.

La table est également disponible dans la couleur béton anthracite.

Vous pouvez composer vous-mêmes les jeux et décider à quelle endroit vous voulez avoir quel jeu.

Pour une table avec une composition différente que proposé ci-dessus, nous vous prions de nous contacter

1 mai 2026 - Prix sujets à changement

*Nos produits sont livrés depuis notre usine aux Pays-Bas.*

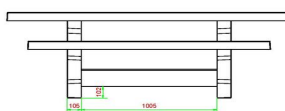
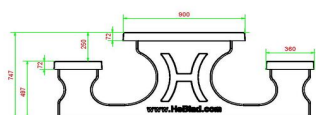
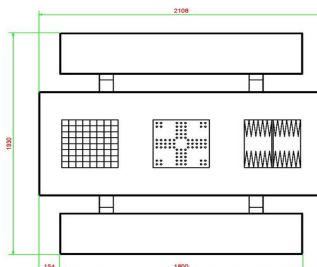

HeBlad  
www.HeBlad.com  
PS.STAB.GT.134  
± 950 KG.

## Spécifications Table Multi-jeux (1-3-4) standard béton anthracite

Code de produit	PS.STAB.GT.134	Hauteur de la table	75 cm
Couleur	Béton anthracite	Hauteur d'assise	50 cm
Dimensions (L x l x h)	210 x 193 x 75 cm	Matériau d'assise	Béton
Dimensions du plateau de table (L x l)	210 x 90 cm	Écartement entre les pieds	111 cm (la distance de centre à centre)
Dimensions du jeu	41,5 x 41,5 cm	Poids	950 kg

### Produits associés



PS.ST.GT.134



PS.STAB.GT.132

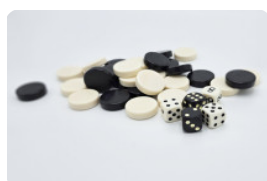

GT.BG.Pieces



OP.PS.AB

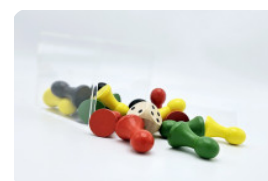

GT.LD.Pieces

Nos produits sont livrés depuis notre usine aux Pays-Bas.



## Table Multi-jeux (1-3-4) DeLuxe Beton Naturel

Code de produit: PS.DL.GT.134

**€ 3.650,00** hors TVA  
(€ 4.380,00 TVA incl.)

Un ensemble pique-nique avec les jeux intégrés dans le plateau.

Explication des codes utilisées;

- 1 = Jeu d'échecs
- 2 = Jeu de dames
- 3 = Jeu ludo
- 4 = Jeu Backgammon

Nous fournissons 1 set de pièces par jeu avec la table.

La table est également disponible dans la couleur béton anthracite.

Vous pouvez composer vous-mêmes les jeux et décider à quelle endroit vous voulez avoir quel jeu.

Pour une table avec une composition différente que proposé ci-dessus, nous vous prions de nous contacter

1 mai 2026 - Prix sujets à changement

*Nos produits sont livrés depuis notre usine aux Pays-Bas.*

## Spécifications Table Multi-jeux (1-3-4) DeLuxe Beton Naturel

adresse siège social

**HeBlad BV**

Diamantweg 22  
NL - 5527 LC Hapert

Code de produit	PS.DL.GT.134	Hauteur de la table	75 cm
Couleur	Béton naturel	Hauteur d'assise	50 cm
Dimensions (L x l x h)	210 x 193 x 75 cm	Matériau d'assise	Bambou
Dimensions du plateau de table (L x l)	210 x 90 cm	Écartement entre les pieds	111 cm (la distance de centre à centre)
Dimensions du jeu	41,5 x 41,5 cm	Poids	780 kg
Épaisseur du plateau de table	5 cm		

## Produits associés



PS.STAB.GT.134



PS.DLAB.GT.134



GT.BG.Pieces



OP.PS



GT.LD.Pieces

*Nos produits sont livrés depuis notre usine aux Pays-Bas.*



## Table Multi-jeux (1-3-4) DeLuxe béton anthracite

Code de produit: PS.DLAB.GT.134

**€ 3.800,00** hors TVA  
(€ 4.560,00 TVA incl.)

Un ensemble pique-nique avec les jeux intégrés dans le plateau. Le jeu ludo est placé au milieu et les échecs et le damier à l'extérieur.

Explication des codes utilisés;

- 1 = Jeu d'échecs
- 2 = Jeu de dames
- 3 = Jeu ludo
- 4 = Jeu Backgammon

Nous fournissons 1 sets de pièces par jeu avec la table.

La table est également disponible dans la couleur béton anthracite.

Vous pouvez composer vous-mêmes les jeux et décider à quelle endroit vous voulez avoir quel jeu.

Pour une table avec une composition différente que proposé ci-dessus, nous vous prions de nous contacter

1 mai 2026 - Prix sujets à changement

*Nos produits sont livrés depuis notre usine aux Pays-Bas.*

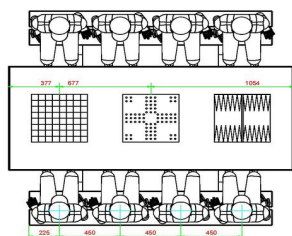
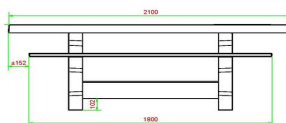
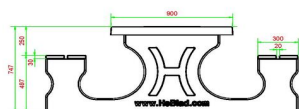
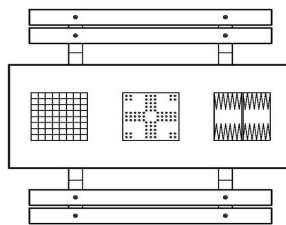
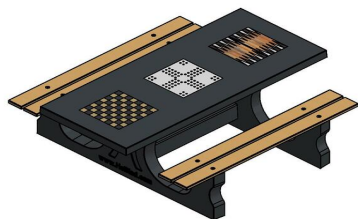

HeBlad  
www.HeBlad.com  
PS.DLAB.GT.134  
± 780 KG.

## Spécifications Table Multi-jeux (1-3-4) DeLuxe béton anthracite

Code de produit	PS.DLAB.GT.134	Hauteur de la table	75 cm
Couleur	Béton anthracite	Hauteur d'assise	50 cm
Dimensions (L x l x h)	210 x 193 x 75 cm	Matériau d'assise	Bambou
Dimensions du plateau de table (L x l)	210 x 90 cm	Écartement entre les pieds	111 cm (la distance de centre à centre)
Dimensions du jeu	41,5 x 41,5 cm	Poids	780 kg

### Produits associés



PS.DL.AB



PS.ST.GT.134

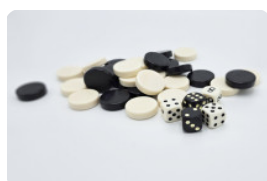

GT.BG.Pieces



GT.LD.Pieces



GT.CH.Pieces

Nos produits sont livrés depuis notre usine aux Pays-Bas.



## Plaque de fond en béton pour table de ping pong

Code de produit: OP.PP

**€ 1.150,00** hors TVA  
(€ 1.380,00 TVA incl.)

Une plainte fréquemment entendue est que l'herbe sous les tables de ping-pong est difficile à tondre. Ce problème est résolu immédiatement avec une plaque de fond. La plaque de fond en béton a une taille de 179 x 299 cm et 10 cm d'épaisseur. De cette façon, l'espace sous la table reste libre d'herbe et est facile à nettoyer.

Cette plaque de fond convient aux tables de ping-pong rectangulaires et arrondies. En outre disponible avec des tuiles d'herbe autour (OP.PP.TG).

1 mai 2026 - Prix sujets à changement

*Nos produits sont livrés depuis notre usine aux Pays-Bas.*

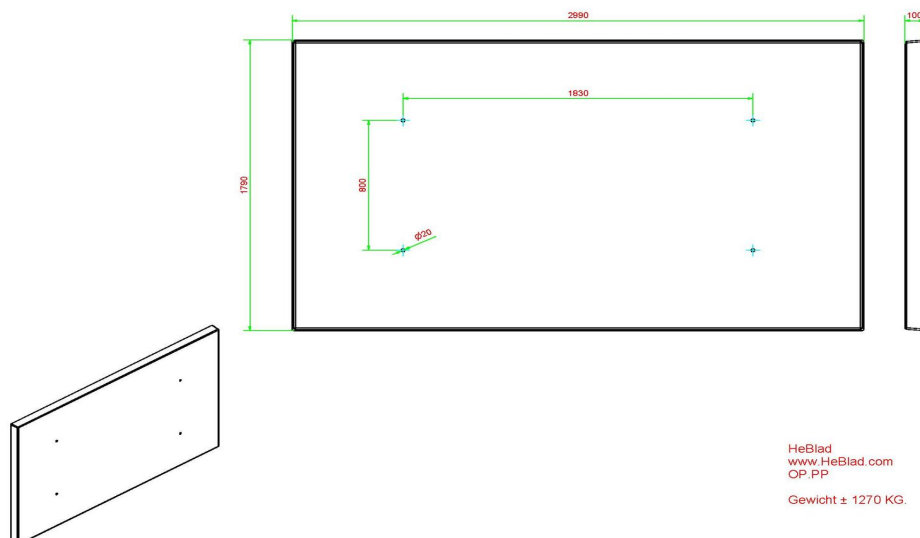

## Spécifications Plaque de fond en béton pour table de ping pong

Code de produit	OP.PP	Finition plaque de fond	Béton lisse
Couleur	Béton naturel	Installation de levage	Manchons à vis M16 (2 pièces par coté long)
Dimensions (L x l x h)	299 x 179 x 10 cm	Préparation de montage	trous de passage pour boulon M16
Poids	1270 kg		

## Produits associés



OP.PP.AB



PP.AR.GR



PP.BL



PP.GR

*Nos produits sont livrés depuis notre usine aux Pays-Bas.*



## Plaque de fond en béton pour table de ping pong Béton anthracite

Code de produit: OP.PP.AB

Une plainte fréquemment entendue est que l'herbe sous les tables de ping-pong est difficile à tondre. Ce problème est résolu immédiatement avec une plaque de fond. La plaque de fond en béton a une taille de 179 x 299 cm et 10 cm d'épaisseur. De cette façon, l'espace sous la table reste libre d'herbe et est facile à nettoyer.

Cette plaque de fond convient aux tables de ping-pong rectangulaires et arrondies. En outre disponible avec des tuiles d'herbe autour (OP.PP.TG).

**€ 1.250,00** hors TVA  
(€ 1.500,00 TVA incl.)

1 mai 2026 - Prix sujets à changement

*Nos produits sont livrés depuis notre usine aux Pays-Bas.*

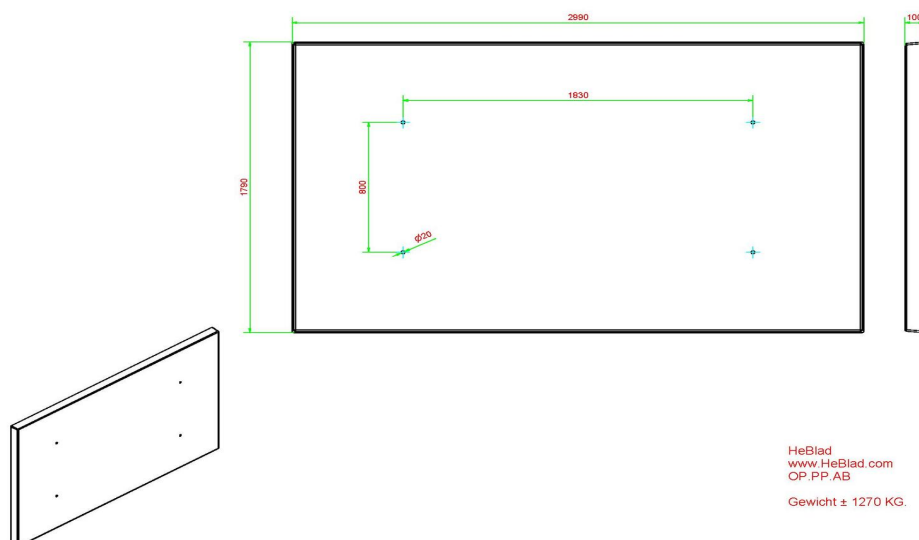

## Spécifications Plaque de fond en béton pour table de ping pong Béton anthracite

Code de produit	OP.PP.AB	Finition plaque de fond	Béton lisse
Couleur	Béton anthracite	Installation de levage	Manchons à vis M16 (2 pièces par coté long)
Dimensions (L x l x h)	299 x 179 x 10 cm	Préparation de montage	trous de passage pour boulon M16
Poids	1270 kg		

## Produits associés



OP.PS



OP.PS.AB



PP.AR.BL



PP.GR



PP.AR.AB

*Nos produits sont livrés depuis notre usine aux Pays-Bas.*



## Banc DeLuxe en béton

Code de produit: BB.DL

**€ 1.125,00** hors TVA  
(€ 1.350,00 TVA incl.)

Banc en béton DeLuxe, banc en béton avec assise en bambou

Un banc en béton robuste dans la version DeLuxe avec assise en bambou, confortable et esthétique. Le banc est fabriqué en béton de haute qualité et est pourvu d'une belle assise en bambou. La robustesse du béton et le raffinement du bambou font de ce banc en béton DeLuxe un complément parfait pour votre terrain.

Banc en béton multifonctionnel

Utilisez le banc en béton DeLuxe pour sécuriser votre bâtiment. Vous créez facilement des places assises et vous protégez votre bâtiment contre les cambriolages et les attaques à la voiture-bélier. Ce banc en béton avec assise en bambou peut être facilement installé devant les parties vulnérables de votre bâtiment, rendant ainsi le vandalisme presque impossible. Avec un poids de 700 kg, une fois mis en place, ce banc en béton DeLuxe ne peut être déplacé sans équipement lourd. Embellissez votre terrain avec le banc en béton DeLuxe. Avec son assise en bambou, ce banc en béton DeLuxe est une belle façon d'accueillir vos visiteurs avec classe. Le bambou résiste aux intempéries et est doux pour les fessiers. Les éléments d'assise sont montés à l'aveugle, et résistent donc aux tentatives de vandalisme.

Combinez un banc en béton avec une table de ping-pong

Avez-vous déjà une table de jeu HeBlad ? Une table de ping-pong, une table de footvolley ou un babyfoot ? Ce banc en béton avec assise en bambou s'y

1 mai 2026 - Prix sujets à changement

*Nos produits sont livrés depuis notre usine aux Pays-Bas.*

harmonisera parfaitement. Avec ce banc en béton DeLuxe à proximité de votre table de jeu, vous créez un point central pour les visiteurs, un lieu de repos combiné à l'activité physique. Les combinaisons avec d'autres bancs HeBlad sont également recommandées, tous fabriqués en béton solide, sûr et durable. Préférez-vous l'uniformité ou au contraire la diversité ?

Livraison du banc en béton Deluxe avec assise en bambou

Nous fabriquons nous-mêmes nos produits et les livrons dans la France entière dans un délai de 4 semaines ouvrables. La livraison est gratuite dans toute la France, à l'exception des îles et des DOM-TOM. N'hésitez pas à nous contacter pour connaître nos conditions de livraison. Nous serons heureux de réfléchir avec vous à la manière dont nous pouvons installer le banc en béton avec assise en bambou sur votre terrain.

Réduction de prix à l'achat de plusieurs bancs en béton HeBlad Si vous envisagez de commander plusieurs bancs en béton DeLuxe, nous vous proposons une remise intéressante. Vous économisez 17 % sur le prix à partir du deuxième produit, une belle réduction pour un superbe banc en béton. Commandez facilement et rapidement en ligne ou contactez-nous pour poser vos questions.

*Nos produits sont livrés depuis notre usine aux Pays-Bas.*

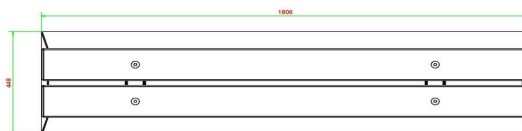
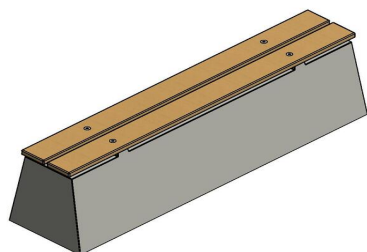

HeBlad  
www.HeBlad.com  
BB.DL

gewicht ± 700 KG.

## Spécifications Banc DeLuxe en béton

Code de produit	BB.DL	Hauteur d'assise	50 cm
Couleur	Béton naturel	Matériau d'assise	Bambou
Dimensions (L x l x h)	180 x 45 x 50 cm	Nombre d'assises	4
Dimensions assise	180 x 30 cm	Poids	700 kg

## Produits associés



BB.DL.ML



PS.DL



PP.R.BL



HB.FB.A



OP.BB

*Nos produits sont livrés depuis notre usine aux Pays-Bas.*



## Banc DeLuxe en anthracite laqué

Code de produit: BB.DL.A

**€ 1.175,00** hors TVA  
(€ 1.410,00 TVA incl.)

Avec son aspect très subtil et épuré, ce banc en béton DeLuxe anthracite avec assise en bambou n'a pas l'air en béton, mais pourtant il l'est bien. Le banc en béton est coulé d'une seule pièce, ce qui le rend robuste et résistant aux intempéries. La belle couche uniforme de laque anthracite confère à ce banc en béton son aspect moderne et le montage en aveugle de l'assise contribue également à son raffinement. Ce banc en béton offre une assise chic, confortable et solide.

Banc en béton DeLuxe anthracite avec assise en bambou offre sécurité  
Le banc en béton DeLuxe anthracite avec assise en bambou a un aspect raffiné, mais est tout aussi solide que les autres bancs de HeBlad. En plus de fournir des places assises, ce banc en béton est également idéal pour délimiter un terrain ou protéger une partie vulnérable de votre bâtiment.

Il est facile de combiner avec le banc en béton DeLuxe anthracite avec assise en bambou

Le design épuré du banc en béton DeLuxe anthracite avec assise en bambou permet de le combiner facilement avec d'autres produits spécialement conçus pour l'extérieur. Ainsi, avec ce banc en béton placé à côté, les tables de footvolley de HeBlad seront mises en valeur. Les joueurs peuvent s'y reposer entre les parties, les supporters peuvent s'y asseoir et contribuer au plaisir du jeu et votre terrain a un bel élément accrocheur.

Posez vos questions aux professionnels de Heblad

Nous comprenons que l'idée d'acheter un banc en béton DeLuxe anthracite avec assise en bambou peut susciter des questions. C'est pourquoi nous sommes à

1 mai 2026 - Prix sujets à changement

*Nos produits sont livrés depuis notre usine aux Pays-Bas.*



adresse de correspondance

**HeBlad - France**  
72 rue de Lessard  
76100 Rouen  
T. 02 78 84 0187  
info@HeBlad.fr  
www.HeBlad.fr

adresse siège social

**HeBlad BV**  
Diamantweg 22  
NL - 5527 LC Hapert

vostra disposizione per aiutarvi. Contattaci per telefono o per e-mail e chiedici le tue domande. Possiamo aiutarti fornendoti consigli sui prodotti e fornendoti spiegazioni sulle tavole da gioco, le sconti interessanti e le condizioni di consegna. Capiamo anche che vuoi approfittare del tuo banco in cemento il più presto possibile. Puoi ordinare online molto facilmente, ti offriamo una sconti interessante all'acquisto di due prodotti o più e il nostro termine di consegna è di soli 10 giorni lavorativi in media. Siamo al tuo servizio!

*Nos produits sont livrés depuis notre usine aux Pays-Bas.*

N° TVA Intracom NL0063 43 818 B01 • SIRET 841532484 00018 • Numéro commercial (NL) 170 66 364  
Crédit Agricole d'Île-de-France • 26 quai de la Rapée • 75012 Paris • BIC AGRIFRPP882 • IBAN FR76 1820 6004 3265 0518 5550 196  
Références bancaires : Banque (18206) • Guichet (00432) • Compte (65051855501) • Clé (96)

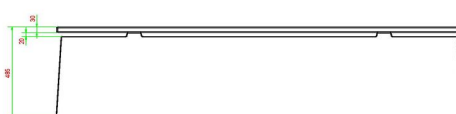
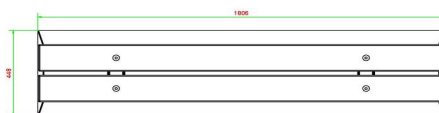
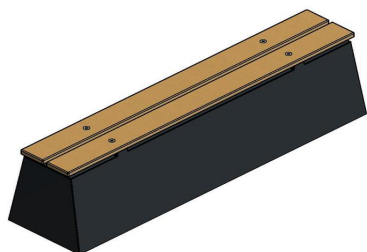

HeBlad  
www.HeBlad.com  
BB.DL.A

gewicht ± 700 KG.

## Spécifications Banc DeLuxe en anthracite laqué

Code de produit	BB.DL.A	Hauteur d'assise	50 cm
Couleur	Anthracite laqué	Matériau d'assise	Bambou
Dimensions (L x l x h)	180 x 45 x 50 cm	Nombre d'assises	4
Dimensions assise	180 x 30 cm	Poids	700 kg

## Produits associés



BB.DLA.ML



PS.DL.A



BB.DL



BB.ST.A



BB.DLA.OV

*Nos produits sont livrés depuis notre usine aux Pays-Bas.*



## Banc DeLuxe en béton anthracite

Code de produit: BB.DL.AB

**€ 1.200,00** hors TVA  
(€ 1.440,00 TVA incl.)

Un banc en béton solide et robuste avec une assise en bambou très raffinée. Coulé d'une seule pièce dans du béton anthracite, tout le banc est de cette couleur. Cela donne au banc DeLuxe en béton anthracite un look béton moderne. Le raffinement de ce banc en béton réside dans l'assise, qui est en bambou. Le bambou, comme le béton, est solide et durable. Le dessus en bambou est donc le complément parfait de la base en béton.

Optez pour la sécurité et le confort avec les bancs en béton anthracite. Grâce à l'assise en bambou du banc en béton, le confort est garanti. Le béton du banc permet également de l'utiliser comme séparation d'un site ou d'une entrée, ou comme protection contre les cambriolages ou le vandalisme. Le banc DeLuxe en béton anthracite offre protection et sécurité. Le look béton ne convient pas à votre espace? Choisissez alors la même solidité dans la version banc en béton DeLuxe anthracite avec assise en bambou. Ce banc est laqué dans la couleur anthracite. Si vous préférez une esthétique plus naturelle, choisissez le banc en béton naturel avec assise en bambou.

Combinez les bancs en béton avec un ensemble de pique-nique ou table de ping pong

Tous les produits HeBlad sont fabriqués en régie et sont pour la plupart en béton. De nombreux articles pouvant donc être joliment placés ensemble sans créer une impression de désordre, les possibilités de combinaison sont infinies. Nos tables de ping pong et ensembles de pique-nique sont un excellent exemple à utiliser en combinaison avec le banc DeLuxe en béton anthracite. Les bancs en béton ainsi que les ensembles pique-nique sont disponibles en diverses variantes. Béton naturel, béton anthracite ou laqué anthracite. Avec ou sans assise en bambou.

1 mai 2026 - Prix sujets à changement

*Nos produits sont livrés depuis notre usine aux Pays-Bas.*



adresse de correspondance

**HeBlad - France**  
72 rue de Lessard  
76100 Rouen  
T. 02 78 84 0187  
info@HeBlad.fr  
www.HeBlad.fr

adresse siège social

**HeBlad BV**  
Diamantweg 22  
NL - 5527 LC Hapert

Les préférences diffèrent et HeBlad en a pour tous les goûts.

Posez vos questions sur le banc DeLuxe en béton anthracite  
Robuste et résistant aux intempéries, le banc DeLuxe en béton anthracite vous garantit des années de plaisir. Vous craignez que votre terrain ne convienne pas pour la mise en place d'un banc en béton ? Il est peut-être judicieux d'utiliser une plaque de fond pour plus de stabilité. Pour toute question, n'hésitez pas à nous contacter. Nous nous ferons un plaisir de vous conseiller.

*Nos produits sont livrés depuis notre usine aux Pays-Bas.*

N° TVA Intracom NL0063 43 818 B01 • SIRET 841532484 00018 • Numéro commercial (NL) 170 66 364  
Crédit Agricole d'Île-de-France • 26 quai de la Rapée • 75012 Paris • BIC AGRIFRPP882 • IBAN FR76 1820 6004 3265 0518 5550 196  
Références bancaires : Banque (18206) • Guichet (00432) • Compte (65051855501) • Clé (96)

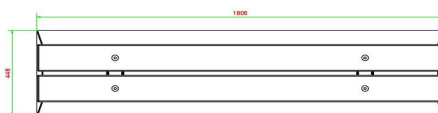
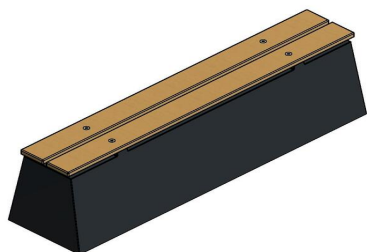

HeBlad  
www.HeBlad.com  
BB.DL.AB

gewicht ± 700 KG.

## Spécifications Banc DeLuxe en béton anthracite

Code de produit	BB.DL.AB	Hauteur d'assise	50 cm
Couleur	Béton anthracite	Matériau d'assise	Bambou
Dimensions (L x l x h)	180 x 45 x 50 cm	Nombre d'assises	4
Dimensions assise	180 x 30 cm	Poids	700 kg

## Produits associés



BB.DL.OP.ZL



BB.DL.A

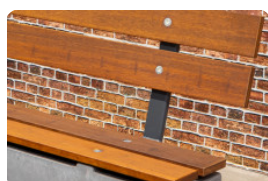

PS.Plank



BB.ST.AB



BB.PB.OP

*Nos produits sont livrés depuis notre usine aux Pays-Bas.*



## HeBlad mange-debout en Béton Naturel

Code de produit: HB.ST

**€ 1.600,00** hors TVA  
(€ 1.920,00 TVA incl.)

Table mange-debout en béton naturel

Cette table mange-debout est coulée d'une seule pièce en béton, et donc extrêmement lourde et solide. Elle ne risque pas d'être emportée par le vent et n'encourage pas le vol ni le vandalisme. C'est un meuble idéal pour la cour d'école, dans votre établissement de restauration, sur votre terrasse, dans le parc ou même dans votre jardin. Le plateau supérieur est de la même taille que le plateau inférieur. La table est à la fois robuste, solide et esthétique. Cette table mange-debout en béton invite tout le monde à bavarder, manger un petit en-cas et boire un verre en plein air.

Spécifications de la table mange-debout en béton

Vous attendez de HeBlad une qualité irréprochable et notre table haute ne fait pas exception à la règle. Les spécifications en sont la preuve :

- Très robuste et solide : coulée d'une seule pièce en béton.
- Résistante à toutes les conditions météorologiques et facile à nettoyer.
- Pèse près de 1 000 kg et ne peut être ni renversée ni volée.
- Dimensions : 120x120x113 cm.
- Une table élégante qui sera utilisée pour de nombreuses activités en extérieur.

Solide et résistant au vol

1 mai 2026 - Prix sujets à changement

*Nos produits sont livrés depuis notre usine aux Pays-Bas.*

Si vous décidez de commander notre table mange-debout en béton, il est recommandé d'être conscient du poids de la table. Ce n'est pas sans raison que nous nous chargeons de la livraison de la table et de sa mise en place à l'aide de notre camion-grue. La grue de notre camion a une portée maximum de 5 mètres. Une fois la table installée, elle n'est plus facile à déplacer, même avec un transpalette. Cela présente l'avantage de ne pas avoir à se soucier du vol, ni d'avoir peur que la table se renverse ou soit emportée par le vent, même en cas de tempête. Une fois en place, la table le restera pendant de nombreuses années sans aucun problème.

Commander la table mange-debout en béton

Notre table mange-debout vous intéresse ? La commande en ligne est très facile. Nous vous la livrerons à l'adresse de votre choix. Si vous avez encore des doutes ou d'autres souhaits, contactez-nous. Nos spécialistes se feront un plaisir de vous aider et de répondre à toutes vos questions. Également pour nos autres produits, tels que les bancs, les tables de jeu ou les tables de pique-nique.

*Nos produits sont livrés depuis notre usine aux Pays-Bas.*

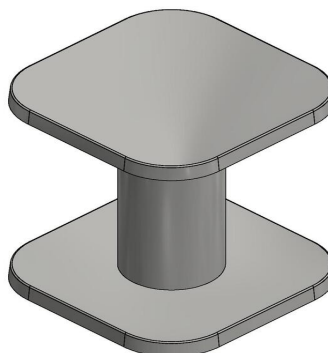
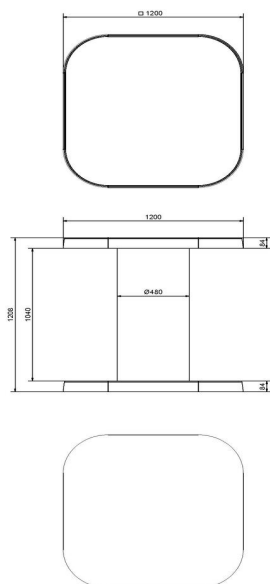

HeBlad  
www.HeBlad.com  
HB.ST  
Gewicht ± 830 KG

## Spécifications HeBlad mange-debout en Béton Naturel

Code de produit	HB.ST	Hauteur de la table	113 cm
Couleur	Béton naturel	Épaisseur du plateau de table	5 cm
Dimensions (L x l x h)	120 x 120 x 113 cm	Poids	985 kg
Dimensions du plateau de table (L x l)	120 x 120 cm		

## Produits associés



HB.ST.A



HB.ST.AB

*Nos produits sont livrés depuis notre usine aux Pays-Bas.*



## HeBlad mange-debout en Anthracite laqué

Code de produit: HB.ST.A

**€ 1.700,00** hors TVA  
(€ 2.040,00 TVA incl.)

Pratique et chic : la table mange-debout anthracite

La table mange-debout anthracite unit commodité et esthétique. Avec un poids de 985 kg, cette table haute est idéale pour une utilisation sûre en extérieur, comme sur les terrasses, dans les parcs, les cours d'école et les complexes sportifs. Le béton et la forme rendent la table mange-debout solide, robuste et résistante au vandalisme et aux intempéries. Grâce à sa parfaite finition en laque anthracite, la table est très facile à entretenir et conserve longtemps son bel aspect. Avec un plateau à une hauteur de 113 cm, cette table à la fois conviviale et esthétique est idéale pour y bavarder, manger un petit en-cas et boire un verre.

Posez la table mange-debout anthracite directement sur le sol ou sur une plaque de fond

Le design de ce mange-debout anthracite est extrêmement bien pensé. Du fait de son poids, la table ne peut pas être renversée et ne nécessite pas d'ancrage au sol. La plaque de fond fixe a été conçue avec une largeur et une épaisseur qui confèrent à la table une grande stabilité. Si le sol ne convient pas pour poser la table mange-debout, il est possible d'utiliser une plaque de fond, à commander séparément. Une plaque de fond augmente la surface d'appui de la table mange-debout et permet de répartir le poids sur une plus grande surface. La table s'enfoncera moins rapidement dans un sol meuble.

La table mange-debout anthracite et autres produits de HeBlad

Outre la table mange-debout anthracite, HeBlad propose une vaste gamme de produits pour l'extérieur. Du fait de leur uniformité esthétique, tous ces produits peuvent être combinés les uns avec les autres. Le mange-debout, par exemple, est un complément fantastique aux tables de ping-pong de HeBlad, fabriquées à

*1 mai 2026 - Prix sujets à changement*

*Nos produits sont livrés depuis notre usine aux Pays-Bas.*



adresse de correspondance

**HeBlad - France**  
72 rue de Lessard  
76100 Rouen  
T. 02 78 84 0187  
info@HeBlad.fr  
www.HeBlad.fr

adresse siège social

**HeBlad BV**  
Diamantweg 22  
NL - 5527 LC Hapert

partir du même béton de haute qualité, avec la même dureté et la même résistance aux intempéries. Il en va de même pour les bancs et les ensembles de pique-nique. Ou bien que diriez-vous d'une combinaison avec la table mange-debout en béton naturel pour embellir votre terrain.

Découvrez les possibilités qu'offre HeBlad

En raison de la taille et du poids de la table, il est important de bien lire les conditions de livraison ou de contacter HeBlad pour la mise en place de la table mange-debout anthracite. Pour la livraison de cette table haute, nous manœuvrons directement depuis le camion, ou à l'aide d'une grue sur le camion. Cette grue a une portée de cinq mètres. Nous sommes à votre disposition pour discuter de vos options et vous donner des informations et des conseils sur d'autres produits.

*Nos produits sont livrés depuis notre usine aux Pays-Bas.*

N° TVA Intracom NL0063 43 818 B01 • SIRET 841532484 00018 • Numéro commercial (NL) 170 66 364  
Crédit Agricole d'Île-de-France • 26 quai de la Rapée • 75012 Paris • BIC AGRIFRPP882 • IBAN FR76 1820 6004 3265 0518 5550 196  
Références bancaires : Banque (18206) • Guichet (00432) • Compte (65051855501) • Clé (96)

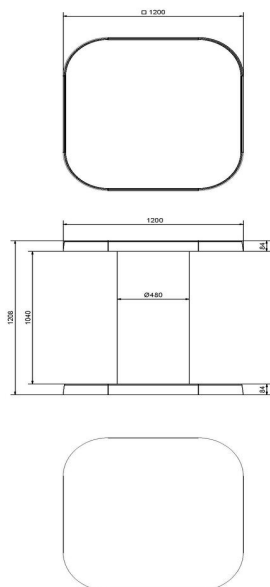

HeBlad  
www.HeBlad.com  
HB.ST.A  
Gewicht ± 830 KG

## Spécifications HeBlad mange-debout en Anthracite laqué

Code de produit	HB.ST.A	Hauteur de la table	113 cm
Couleur	Anthracite laqué	Épaisseur du plateau de table	4 cm
Dimensions (L x l x h)	120 x 120 x 113 cm	Poids	985 kg
Dimensions du plateau de table (L x l)	120 x 120 cm		

## Produits associés



HB.ST.AB



HB.ST

*Nos produits sont livrés depuis notre usine aux Pays-Bas.*



## HeBlad mange-debout en Béton anthracite

Code de produit: HB.ST.AB

**€ 1.750,00** hors TVA  
(€ 2.100,00 TVA incl.)

Une solution parfaite pour l'extérieur

Dans les endroits où une table haute serait un bon ajout à l'espace, elle manque souvent de solidité ou le matériau ne résiste pas aux conditions météorologiques. Chez HeBlad, nous avons la solution idéale pour cela : la table mange-debout en béton anthracite. La taille et la robustesse de cette table mange-debout la rendent difficile à déplacer et résistante au vandalisme. Le béton anthracite est spécialement conçu pour l'extérieur. Ainsi, vous offrez à vos hôtes la convivialité d'un mange-debout, vous n'avez pas à vous soucier de votre équipement et il n'est pas nécessaire de protéger la table des intempéries.

Choisissez convivialité et amusement avec la table mange-debout en béton et une table de jeu.

Lorsque votre site est sensible au vandalisme, mais que vous souhaitez créer une ambiance conviviale, cette table mange-debout en béton anthracite combinée à la table de jeu de HeBlad est une très bonne option. Dans les parcs sportifs, les aires de jeux publiques et les parcs, le mange-debout permet de réunir les parents de manière conviviale, par exemple pendant que les enfants jouent ou font du sport. En complétant avec la mise en place d'une table de jeu de Ludo, table d'échecs ou table de jeu de dames, les enfants peuvent s'amuser à des jeux pendant que les adultes se réunissent autour de la table mange-debout. Les tables de jeu de HeBlad sont fournies avec les accessoires assortis.

Autres versions de la table mange-debout en béton anthracite

Parce que les goûts diffèrent, nous proposons également le mange-debout dans les versions suivantes : table mange-debout en anthracite laqué et table

1 mai 2026 - Prix sujets à changement

*Nos produits sont livrés depuis notre usine aux Pays-Bas.*

mange-debout en béton naturel. Les combinaisons de différents mange-debout sont bien sûr également possibles. Si vous commandez deux tables mange-debout ou plus, vous bénéficiez d'une remise. Votre table mange-debout sera livrée sur site généralement dans les 10 jours ouvrables.

Conditions de livraison pour la table mange-debout en béton  
Étant donné la taille et le poids de la table mange-debout en béton anthracite, il est conseillé de lire au préalable les conditions de livraison ou de nous contacter pour les options de mise en place. Vous avez des questions ou besoin de conseils ? N'hésitez pas à contacter HeBlad. Nos professionnels se feront un plaisir de vous aider.

*Nos produits sont livrés depuis notre usine aux Pays-Bas.*

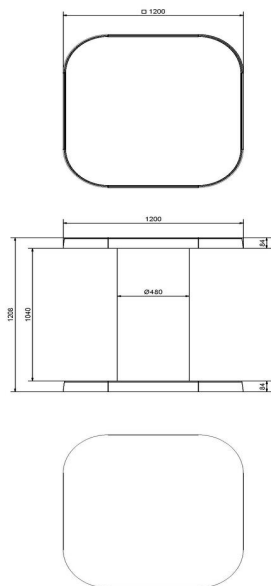

HeBlad  
www.HeBlad.com  
HB.ST.AB  
Gewicht ± 830 KG

## Spécifications HeBlad mange-debout en Béton anthracite

Code de produit	HB.ST.AB	Hauteur de la table	113 cm
Couleur	Béton anthracite	Épaisseur du plateau de table	4 cm
Dimensions (L x l x h)	120 x 120 x 113 cm	Poids	985 kg
Dimensions du plateau de table (L x l)	120 x 120 cm		

## Produits associés



HB.ST.A



HB.ST

*Nos produits sont livrés depuis notre usine aux Pays-Bas.*



## 1 Litre Peinture verte

Code de produit: HB.Paint-6009

**€ 60,00** hors TVA  
(€ 72,00 TVA incl.)

Peinture verte pour la table de footvolley et de ping-pong HeBlad

Qui ne les connaît pas, les tables de footvolley et de ping-pong de HeBlad ? On les trouve dans de nombreux campings, terrains de sport, cours d'école et parcs publics en Europe et aussi outre-mer. Nos produits sont fabriqués d'une seule pièce en béton très robuste et sont pourvus d'une magnifique couche de laque avec des lignes et un filet laqués blanc. Les tables de ping-pong et les tables de footvolley sont disponibles en différentes couleurs, dont cette couleur verte classique. Il peut arriver que la couleur verte s'estompe au fil des ans ou qu'un morceau de peinture soit abîmé suite à un choc malencontreux. Heureusement, il n'est pas nécessaire de remplacer toute la table. Avec un coup de peinture, la table est comme neuve. La couleur verte que nous utilisons pour traiter les tables est le RAL 6009.

Peinture verte et autres couleurs

Outre la peinture de couleur verte, nous proposons les autres couleurs dans lesquelles nous fournissons nos tables de jeu : le bleu et l'antracite. Et vous pouvez également facilement commander en ligne la peinture blanche pour les lignes et le filet. Chaque couleur se compose d'un pot de peinture de finition Finish (la couleur) et d'un pot de durcisseur Gloss (le brillant), de sorte que votre laque est à nouveau bien protégée contre les intempéries. Votre table est comme neuve et peut à nouveau durer des années.

Accessoires

1 mai 2026 - Prix sujets à changement

*Nos produits sont livrés depuis notre usine aux Pays-Bas.*



adresse de correspondance

**HeBlad - France**  
72 rue de Lessard  
76100 Rouen  
T. 02 78 84 0187  
info@HeBlad.fr  
www.HeBlad.fr

adresse siège social

**HeBlad BV**  
Diamantweg 22  
NL - 5527 LC Hapert

Outre la peinture, nous proposons dans notre assortiment divers accessoires pour toutes les tables de jeux. Vous pouvez acheter en ligne divers produits pour donner un coup de neuf à votre table de footvolley ou de ping-pong, ainsi qu'à votre banc ou votre babyfoot. Dans notre boutique en ligne, vous pouvez également commander facilement des balles, des raquettes, des pièces d'échecs et des pions supplémentaires. Un modeste investissement, un simple ajustement ou une petite réparation, et vous pouvez donc à nouveau profiter de nombreuses années de plaisir de jeu. Les tables HeBlad sont en effet d'une telle qualité qu'elles survivront aisément à la laque et aux accessoires.

#### Aide et contact avec HeBlad

Vous avez des doutes sur la peinture que vous souhaitez utiliser ou vous avez besoin de conseils pour la commande ? N'hésitez pas à nous contacter. Ensemble, nous trouverons les bonnes réponses et les bons articles.

*Nos produits sont livrés depuis notre usine aux Pays-Bas.*

N° TVA Intracom NL0063 43 818 B01 • SIRET 841532484 00018 • Numéro commercial (NL) 170 66 364  
Crédit Agricole d'Île-de-France • 26 quai de la Rapée • 75012 Paris • BIC AGRIFRPP882 • IBAN FR76 1820 6004 3265 0518 5550 196  
Références bancaires : Banque (18206) • Guichet (00432) • Compte (65051855501) • Clé (96)

## Spécifications 1 Litre Peinture verte

Code de produit

HB.Paint-6009

adresse siège social

**HeBlad BV**  
Diamantweg 22  
NL - 5527 LC Hapert

## Produits associés



HB.Repair.PP.GR



HB.Paint-5005



VV.GR



PP.GR



PP.AR.LOW.GR

*Nos produits sont livrés depuis notre usine aux Pays-Bas.*



## 1 Litre Peinture bleue

Code de produit: HB.Paint-5005

**€ 60,00** hors TVA  
(€ 72,00 TVA incl.)

Peinture bleue pour les tables de jeu HeBlad

Est-il possible de peindre des tables de jeu ? Spécialement pour les tables de tennis de table bleues et les tables de footvolley bleues de HeBlad, vous pouvez commander 1 Litre Peinture bleue (RAL 5005). Cela vous permet de retoucher facilement les morceaux de laque de la table de ping-pong qui sont écaillés ou endommagés. Et réparer, c'est beaucoup plus durable que de remplacer. Si vous souhaitez donner un coup de jeune à l'ensemble de la table, vous pouvez également utiliser de la peinture blanche pour repeindre les lignes blanches et le filet. Avec une nouvelle couche de laque, votre table de tennis de table sera comme neuve et pourra à nouveau durer des années.

Une table de ping-pong peut-elle être réparée ?

Les tables de tennis de table et autres tables de jeu de HeBlad sont conçues pour être utilisées pendant de nombreuses années et résistent à toutes les conditions météorologiques, mais il arrive qu'elles soient endommagées de manière inattendue. Dans la plupart des cas, il n'est pas nécessaire de remplacer immédiatement l'ensemble de la table de jeu lorsqu'elle est un peu endommagée. Les petites imperfections peuvent très bien être retouchées à l'aide du kit de réparation.

HeBlad aime le durable

HeBlad est synonyme de durabilité. Nous fabriquons des produits robustes qui durent. C'est pourquoi nous proposons également de remettre à neuf ou de

1 mai 2026 - Prix sujets à changement

*Nos produits sont livrés depuis notre usine aux Pays-Bas.*



adresse de correspondance

**HeBlad - France**  
72 rue de Lessard  
76100 Rouen  
T. 02 78 84 0187  
info@HeBlad.fr  
www.HeBlad.fr

adresse siège social

**HeBlad BV**  
Diamantweg 22  
NL - 5527 LC Hapert

réparer nos tables de jeu si cela s'avère nécessaire. De cette manière, nous garantissons des décennies de plaisir de jeu, sans perdre en confort et en esthétique.

Vous voulez savoir comment rendre à votre table son aspect neuf ou quelle est la table la mieux adaptée à votre terrain ? Veuillez nous contacter, nous serons heureux de vous informer et vous aider à faire le bon choix.

*Nos produits sont livrés depuis notre usine aux Pays-Bas.*

N° TVA Intracom NL0063 43 818 B01 • SIRET 841532484 00018 • Numéro commercial (NL) 170 66 364  
Crédit Agricole d'Île-de-France • 26 quai de la Rapée • 75012 Paris • BIC AGRIFRPP882 • IBAN FR76 1820 6004 3265 0518 5550 196  
Références bancaires : Banque (18206) • Guichet (00432) • Compte (65051855501) • Clé (96)

## Spécifications 1 Litre Peinture bleue

Code de produit

HB.Paint-5005

adresse siège social

**HeBlad BV**  
Diamantweg 22  
NL - 5527 LC Hapert

## Produits associés



HB.Repair.PP.GR



HB.Paint-6009



VV.BL



PP.BL



PP.AR.LOW.BL

*Nos produits sont livrés depuis notre usine aux Pays-Bas.*



## 1 Litre Peinture anthracite

Code de produit: HB.Paint-7016

**€ 60,00** hors TVA  
(€ 72,00 TVA incl.)

Peinture anthracite pour raviver une table de footvolley ou de ping-pong

Une table de ping-pong ou une table de footvolley anthracite peut-elle être peinte ? Les tables de jeu HeBlad anthracite sont de couleur RAL 7016 ; une couleur que vous pouvez acheter en quantité d'un litre dans notre boutique en ligne. Ainsi, vous n'avez jamais à faire face à une table de jeu endommagée, car retoucher et rafraîchir la table de jeu anthracite est très facile. D'ailleurs, cela s'applique également aux autres couleurs de HeBlad : le vert et le bleu. Pour repeindre les lignes et le filet, vous pouvez utiliser la peinture blanche. La peinture est fournie avec un durcisseur spécial, qui protège la couche de laque contre la décoloration et les autres effets du temps et des intempéries.

Table de tennis de table en béton anthracite

Quelle est la durée de vie de la table de tennis de table anthracite ? Cette table de jeu, comme tous les autres produits HeBlad, est spécialement conçue et fabriquée pour offrir des années de service à l'extérieur sans compromettre son apparence ou son utilisation. Nous encourageons la durabilité et les tables de jeu présentant des signes mineurs d'utilisation ou de dommages peuvent facilement être réparées ou rafraîchies à l'aide de peinture ou d'un kit de réparation.

Contact avec HeBlad

Quels sont les dommages réparables sur les tables de jeu anthracite ? Avec un kit de réparation, vous pouvez réparer les petites irrégularités avec le mastic en un rien de temps et rafraîchir facilement votre table avec la peinture appropriée.

1 mai 2026 - Prix sujets à changement

*Nos produits sont livrés depuis notre usine aux Pays-Bas.*



adresse de correspondance

**HeBlad - France**  
72 rue de Lessard  
76100 Rouen  
T. 02 78 84 0187  
info@HeBlad.fr  
www.HeBlad.fr

Si vous avez des doutes sur l'ampleur de l'endommagement de votre table, contactez-nous. Nous serons en mesure d'évaluer la meilleure façon de réparer vos dommages.

adresse siège social

**HeBlad BV**  
Diamantweg 22  
NL - 5527 LC Hapert

*Nos produits sont livrés depuis notre usine aux Pays-Bas.*

N° TVA Intracom NL0063 43 818 B01 • SIRET 841532484 00018 • Numéro commercial (NL) 170 66 364  
Crédit Agricole d'Île-de-France • 26 quai de la Rapée • 75012 Paris • BIC AGRIFRPP882 • IBAN FR76 1820 6004 3265 0518 5550 196  
Références bancaires : Banque (18206) • Guichet (00432) • Compte (65051855501) • Clé (96)

## Spécifications 1 Litre Peinture anthracite

Code de produit

HB.Paint-7016

adresse siège social

**HeBlad BV**  
Diamantweg 22  
NL - 5527 LC Hapert

## Produits associés



HB.Repair.PP.GR



HB.Paint-6009



VV.A



PS.DLA



PS.DLA.OV

*Nos produits sont livrés depuis notre usine aux Pays-Bas.*



## 1 Litre Peinture blanche

Code de produit: HB.Paint-white

**€ 60,00** hors TVA  
(€ 72,00 TVA incl.)

Peinture blanche pour votre table de tennis de table

Vous souhaitez rafraîchir les lignes et le filet de votre table de ping-pong ou de footvolley ? C'est facile avec la peinture que vous commandez en ligne chez HeBlad. La couleur blanche des lignes du filet peut s'estomper, s'abîmer ou se décolorer légèrement. Vous pouvez d'appliquer une nouvelle couche de laque sur toute la table, mais si votre table de tennis de table en béton est pour le reste en bon état, vous pouvez décider de repeindre uniquement le filet et les lignes blanches. C'est pourquoi nous proposons dans notre assortiment la peinture blanche spéciale, fournie avec durcisseur pour conserver la beauté de la peinture et la protéger des saletés et des intempéries.

Peinture pour tables de ping-pong

Outre la peinture blanche pour les lignes et le filet, il est également possible de peindre l'ensemble du plateau des tables de ping-pong. Quelles sont les couleurs de tables de ping-pong disponibles ? Vous avez le choix entre les couleurs suivantes : béton naturel, béton anthracite, laqué anthracite, bleu et vert. Pour les tables de ping-pong laquées bleu, vert et anthracite, des peintures sont disponibles. Avec une nouvelle couche de peinture et de durcisseur, votre robuste table de ping-pong sera comme neuve et à nouveau prête pour des années de plaisir de jeu.

Contact avec HeBlad à propos de la peinture

Si vous souhaitez donner à l'ensemble de votre table de ping-pong une autre

1 mai 2026 - Prix sujets à changement

*Nos produits sont livrés depuis notre usine aux Pays-Bas.*



adresse de correspondance

**HeBlad - France**  
72 rue de Lessard  
76100 Rouen  
T. 02 78 84 0187  
info@HeBlad.fr  
www.HeBlad.fr

adresse siège social

**HeBlad BV**  
Diamantweg 22  
NL - 5527 LC Hapert

couleur que celle d'origine, nous vous recommandons de nous contacter au préalable. Nous vous conseillerons sur la quantité de peinture et la manière de l'utiliser. Pour toute question sur nos autres produits, la livraison ou les spécifications, n'hésitez pas à nous téléphoner ou nous envoyer un courriel. Notre équipe de spécialistes est à votre service.

*Nos produits sont livrés depuis notre usine aux Pays-Bas.*

N° TVA Intracom NL0063 43 818 B01 • SIRET 841532484 00018 • Numéro commercial (NL) 170 66 364  
Crédit Agricole d'Île-de-France • 26 quai de la Rapée • 75012 Paris • BIC AGRIFRPP882 • IBAN FR76 1820 6004 3265 0518 5550 196  
Références bancaires : Banque (18206) • Guichet (00432) • Compte (65051855501) • Clé (96)

## Spécifications 1 Litre Peinture blanche

Code de produit

HB.Paint-white

adresse siège social

**HeBlad BV**  
Diamantweg 22  
NL - 5527 LC Hapert

## Produits associés

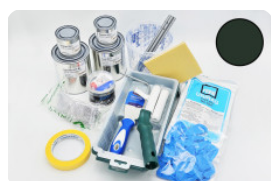

HB.Repair.PP.GR



HB.Paint-5005



VV.GR



PP.AR.BL



PP.AR.GR

*Nos produits sont livrés depuis notre usine aux Pays-Bas.*



## Table de ping-pong verte ronde

Code de produit: PP.R.GR

**€ 2.900,00** hors TVA  
(€ 3.480,00 TVA incl.)

Grande par le diamètre, grande par les possibilités et grande par la solidité. Cette table de ping-pong ronde de couleur verte est un régal pour les yeux et attire beaucoup l'attention par sa taille et sa forme. Avec un diamètre de 260 centimètres, cette table est beaucoup plus grande que les modèles rectangulaires classiques. Ce modèle de notre table ping pong offre de nombreuses possibilités pour d'autres jeux que le tennis de table sur et autour de la table.

Table de ping-pong ronde : une esthétique robuste et attrayante. Toutes les tables de ping-pong HeBlad sont fabriquées en une seule pièce, ce qui les rend très durables et faciles à entretenir, alors qu'elles restent à l'extérieur toute l'année. Le plateau de cette version ronde est traité avec une laque à deux composants de couleur verte. Les lignes et le filet sont de couleur blanche. Cette combinaison de couleurs confère à la table une esthétique fraîche et bien reconnaissable. Si la couleur verte ne convient pas tout à fait à l'environnement prévu, vous pouvez également choisir cette table de ping-pong ronde avec un plateau bleu ou en béton naturel.

Table de ping pong en béton de qualité supérieure  
Une table de ping-pong ronde est très souvent le lieu de rassemblement dans une cour d'école, dans un club de sport ou sur une place. Pour que ce lieu de rencontre puisse servir d'espace de convivialité et stimuler l'activité physique en plein air pendant des années, le choix du béton est logique. Les tables de ping pong de HeBlad sont fabriquées en une seule pièce et pourvues d'une double armature (inférieure et supérieure). Extrêmement robuste et très facile à nettoyer, ce qui contribue également à sa durabilité, cette table de ping-pong est également disponible avec un plateau de couleur bleue ou dans un modèle en

1 mai 2026 - Prix sujets à changement

*Nos produits sont livrés depuis notre usine aux Pays-Bas.*

béton naturel.

Combiner avec un banc ou d'autres tables de jeu

L'activité physique est bonne pour les jeunes et les moins jeunes ! Pour faire de la table de ping-pong ronde le parfait lieu de rassemblement qui stimule le sport, l'installation de tables ou de bancs supplémentaires est le complément idéal.

Tous nos produits sont fabriqués en béton et sont conçus pour un usage en extérieur. N'hésitez donc pas à placer des bancs en béton près de la table de ping-pong et à ajouter une table de pique-nique. Le jeu de tennis de table reste un plaisir à jouer et à regarder. Initiez tout le monde au ping-pong et découvrez le plaisir de cette activité physique.

Vous êtes intéressé ou avez des questions ?

Nous sommes heureux de vous aider, n'hésitez pas à nous contacter. Vous commandez facilement votre table de ping-pong, vos bancs ou autres tables de jeu sur le site web.

\*\* À l'achat d'une table de ping-pong HeBlad, un jeu de raquettes (4 raquettes et 2 balles) est fourni gratuitement.

*Nos produits sont livrés depuis notre usine aux Pays-Bas.*

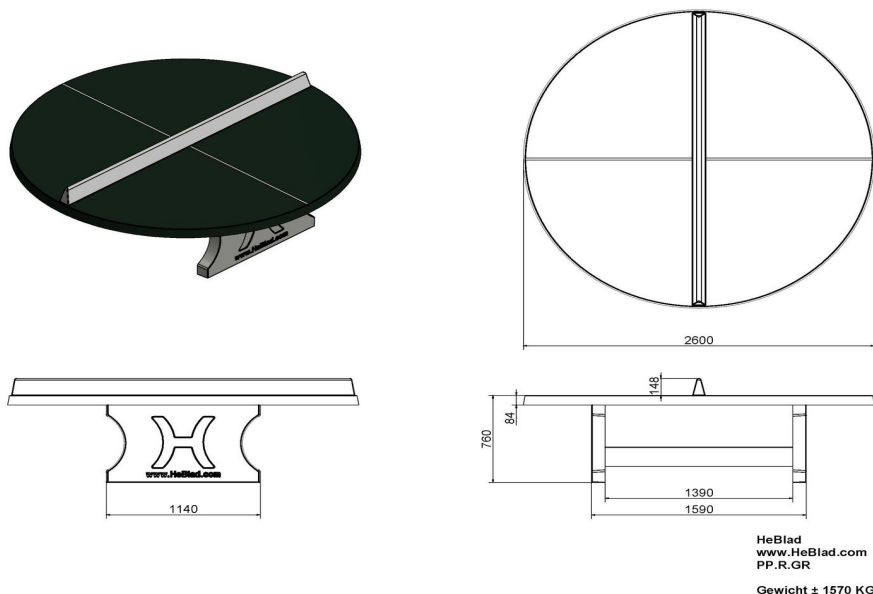

## Spécifications Table de ping-pong verte ronde

Code de produit	PP.R.GR	Hauteur de la table	76 cm
Couleur	Vert - RAL 6009	Hauteur du filet	14,75 cm
Dimensions plateau de jeu (L x l)	∅ 260 cm	Poids	1570 kg
Dimensions bas de plateau de jeu	∅ 264 cm	Écartement entre les pieds	149 cm (la distance de centre à centre)
Épaisseur plateau	8,4 cm		

## Produits associés



PP.R.BL



PP.NT



B.DS.SP



OP.PP



B.S1

*Nos produits sont livrés depuis notre usine aux Pays-Bas.*



## Table de ping-pong bleue ronde

Code de produit: PP.R.BL

**€ 2.900,00** hors TVA  
(€ 3.480,00 TVA incl.)

Cette table de ping-pong ronde exceptionnellement grande ouvre un monde de nouveaux jeux, avec la possibilité de nombreux participants en même temps. Le diamètre de 260 cm fait que la table dispose d'une superficie qui est 50 % plus large que la table rectangulaire. Convient à 8 joueurs pour des activités sportives et des jeux. Ses dimensions offre des possibilités pour différentes activités de jeu.

Cette table est fabriquée en béton C45/55, de qualité supérieure, caractérisé par une très forte résistance à la compression et munie de doubles armatures. La table est traitée avec un laque bi-composant bleu. La ligne et le 'filet' sont en laque blanc. Résistante aux intempéries et au vandalisme.

\* Lors de l'achat d'une table de ping-pong HeBlad, un jeu de raquettes est fourni gratuitement.

1 mai 2026 - Prix sujets à changement

*Nos produits sont livrés depuis notre usine aux Pays-Bas.*

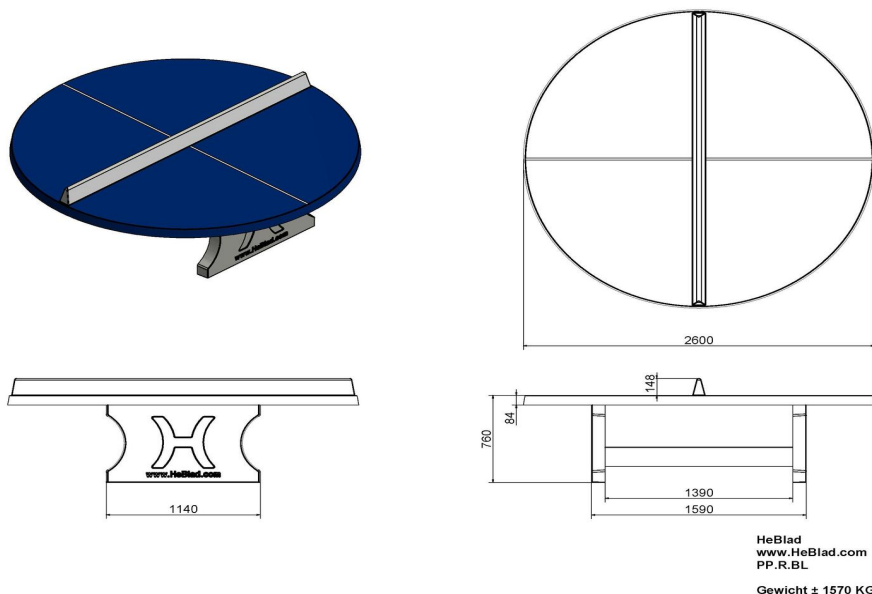

## Spécifications Table de ping-pong bleue ronde

Code de produit	PP.R.BL	Hauteur de la table	76 cm
Couleur	Bleu - RAL 5005	Hauteur du filet	14,75 cm
Dimensions plateau de jeu (L x l)	ø 260 cm	Poids	1570 kg
Dimensions bas de plateau de jeu	ø 264 cm	Écartement entre les pieds	149 cm (la distance de centre à centre)
Épaisseur plateau	8,4 cm		

## Produits associés



PP.AR.GR



PP.NT



B.DS10



OP.PP

Nos produits sont livrés depuis notre usine aux Pays-Bas.



## Table de ping-pong anthracite ronde

Code de produit: PP.R.A

**€ 2.900,00** hors TVA  
(€ 3.480,00 TVA incl.)

Table de ping-pong ronde de couleur anthracite

Jouer au tennis de table n'a jamais été aussi stimulant. Une table ronde offre une multitude de possibilités de jeu. Une partie de ping-pong classique n'est peut-être pas facile avec cette table ronde, mais que pensez-vous d'une partie de tournante ?

La table de tennis de table ronde anthracite est fabriquée d'une seule pièce en béton armé. La laque anthracite du plateau de la table et la laque blanche des lignes et du filet ne peuvent pas s'écailler. Les laques utilisées par HeBlad sont en effet des laques à deux composants, résistantes aux intempéries, faciles à nettoyer et simples à entretenir. Une table de tennis de table robuste, de forme ronde et laquée à la perfection.

Table de ping-pong en béton avec ou sans plaque de fond

Notre table de ping-pong en béton est livrée standard sans plaque de fond en béton. Dans certains cas, il peut toutefois s'avérer très pratique de placer nos tables de jeu sur une plaque en béton. Vous êtes alors certain que la table est stable. De plus, une plaque en béton est plus facile à entretenir qu'une pelouse. La plaque de fond en béton est disponible en plusieurs versions. De cette manière, elle s'harmonise parfaitement avec la table de ping-pong et avec les éventuelles autres tables de jeu que vous avez choisies.

Livraison de tables de tennis de table

Nous livrons nos produits avec notre propre camion directement depuis notre

1 mai 2026 - Prix sujets à changement

*Nos produits sont livrés depuis notre usine aux Pays-Bas.*

usine aux Pays-Bas. Nous effectuons la livraison avec un camion-grue d'environ 15 mètres de long. Il faut donc qu'il y ait suffisamment d'espace pour ce véhicule. La grue a une portée maximale de 5 mètres. Les tables de jeu peuvent ensuite encore être déplacées à l'aide d'un transpalette. Attention : une personne doit être présente pour nous aider à la manœuvre.

Attention : avertissement si vous commandez également une plaque de fond. Les plaques de fond en béton et les produits avec plaque de fond (fixe) ne peuvent être déchargés qu'à moins de 5 mètres du camion (portée maximum de la grue). Après cela, nous ne pouvons plus les déplacer. Tout éventuel déplacement et l'installation ensuite du produit à un emplacement définitif sont alors entièrement à votre propre charge. Lisez nos conditions de livraison et n'hésitez pas à nous contacter en cas de doute ou de question.

#### Déplacement des tables de ping-pong

Réputés pour leur robustesse, les produits en béton HeBlad, dont la table de tennis de table ronde anthracite, réduisent le vandalisme et évitent le vol. Mais lorsque vous voulez éventuellement déplacer les tables de jeu, ce n'est pas une tâche que vous pouvez effectuer vous-même. Confiez cette tâche à HeBlad.

Nous proposons plusieurs options, en fonction de la distance du déplacement/déménagement. Pour le déplacement d'une table à plus de 60 km, nous vous fournirons un devis clair et personnalisé. Pour un déplacement sur une distance de 10 à 60 km, vous pouvez le régler facilement en ligne. Si la table de tennis de table doit juste déménager à quelques kilomètres, commandez en ligne un déplacement jusqu'à 10 km.

#### Table de tennis de table ronde couleurs

La table de tennis de table ronde est également disponible dans les couleurs béton naturel, béton anthracite, vert et bleu. Hormis la différence de couleur, ces tables ont les mêmes spécifications de solidité. C'est juste une question de goût et d'emplacement. Voulez-vous que la table de ping-pong se remarque dans l'environnement ou préférez-vous qu'elle soit au contraire plus discrète ? À l'achat de plusieurs tables de tennis de table, quelle que soit leur couleur, vous bénéficierez d'une remise intéressante.

#### Contact avec HeBlad

Posez toutes vos questions sur le déplacement de votre table, les spécifications des tables de tennis de table ou les options que HeBlad propose pour votre emplacement. Surtout si vous avez des questions concernant les conditions de livraison ou si vous avez des doutes quant à l'accessibilité du lieu, nous vous recommandons de nous contacter. Nous sommes à votre disposition pour vous aider et vous conseiller.

*Nos produits sont livrés depuis notre usine aux Pays-Bas.*

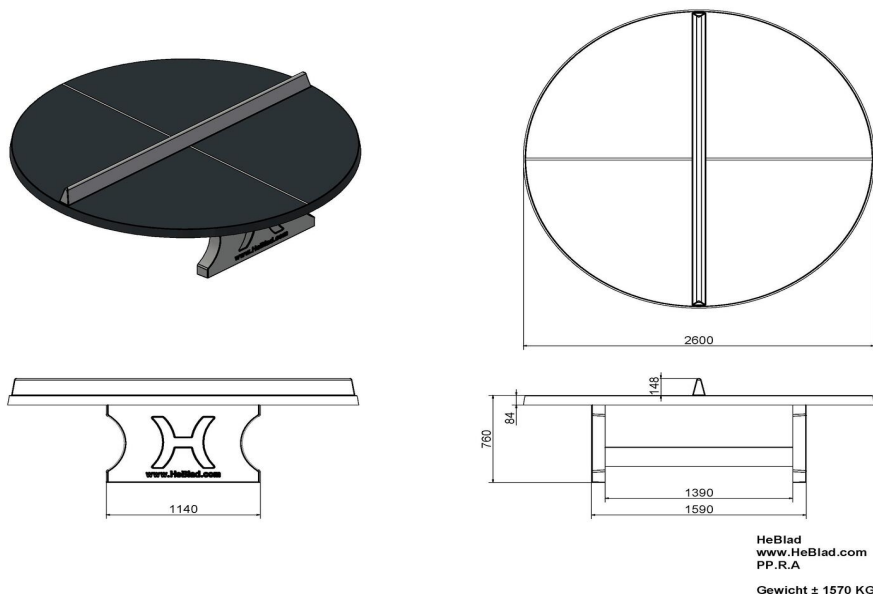

## Spécifications Table de ping-pong anthracite ronde

Code de produit	PP.R.A	Hauteur de la table	76 cm
Couleur	Anthracite - RAL 7016	Hauteur du filet	14,75 cm
Dimensions plateau de jeu (L x l)	ø 260 cm	Poids	1570 kg
Dimensions bas de plateau de jeu	ø 264 cm	Écartement entre les pieds	149 cm (la distance de centre à centre)
Épaisseur plateau	8,4 cm		

## Produits associés



PP.R.BL



PP.R.GR



B.DS10



PS.ST.GT.132



B.DS.SP

Nos produits sont livrés depuis notre usine aux Pays-Bas.



## Table de ping-pong béton-anthracite ronde

Code de produit: PP.R.AB

**€ 3.100,00** hors TVA  
(€ 3.720,00 TVA incl.)

Cette table de ping-pong ronde, exceptionnellement grande, ouvre un monde de nouveaux jeux, avec la possibilité de nombreux participants en même temps. La table ronde est fabriquée en béton anthracite, teinté dans la masse et est comme toutes les autres tables coulé en une seule pièce.

Un vrai atout pour par exemple dans la cour d'école, camping ou club de sport. En bref, une table très solide avec un look très chic que vous apprécierez pendant des années.

\* Lors de l'achat d'une table de ping-pong HeBlad, un jeu de raquettes est fourni gratuitement.

1 mai 2026 - Prix sujets à changement

*Nos produits sont livrés depuis notre usine aux Pays-Bas.*

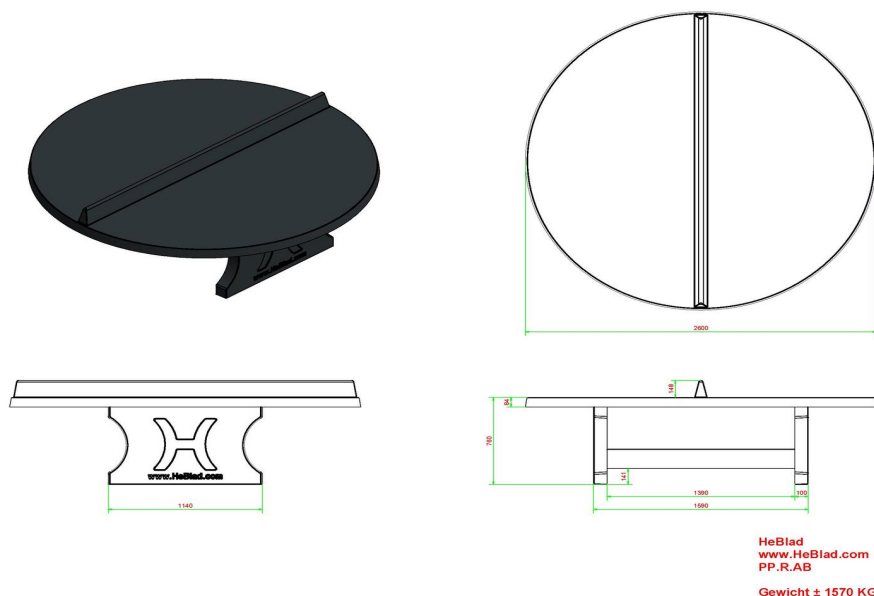

## Spécifications Table de ping-pong béton-anthracite ronde

Code de produit	PP.R.AB	Hauteur de la table	76 cm
Couleur	Béton anthracite	Hauteur du filet	14,75 cm
Dimensions plateau de jeu (L x l)	ø 260 cm	Poids	1570 kg
Dimensions bas de plateau de jeu	ø 264 cm	Écartement entre les pieds	149 cm (la distance de centre à centre)
Épaisseur plateau	8,4 cm		

## Produits associés



PP.R.NT



PP.AR.GR



B.S1.pastel



PP.R.NT



B.DS.SP

*Nos produits sont livrés depuis notre usine aux Pays-Bas.*



## Table de ping-pong ronde en béton naturel

Code de produit: PP.R.NT

**€ 2.850,00** hors TVA  
(€ 3.420,00 TVA incl.)

Table de tennis de table ronde en béton naturel

Les tables de ping-pong rondes sont idéales pour jouer à plusieurs. Avec un diamètre de 260 cm, cette table de ping-pong convient très bien pour y jouer avec un groupe de personnes. Elle se prête parfaitement au jeu très populaire de la tournante. Les jeunes peuvent s'amuser pendant des heures et inventent sans cesse d'autres activités ludiques pour jouer à cette table de ping-pong en béton. De cette manière, la table fait également fonction de lieu de rassemblement pour les groupes.

Comment est fabriquée une table de tennis de table ?

Notre table de tennis de table robuste est fabriquée en une seule pièce de béton et ne nécessite donc aucun assemblage. Cela rend la table très solide et plus résistante au vandalisme. Le béton utilisé pour fabriquer les tables est de haute qualité, comme vous pouvez l'attendre de HeBlad. Cette variante de table de tennis de table est de couleur claire. C'est la couleur naturelle du béton lui-même, il n'y a pas de couche de laque sur cette table. Préférez-vous une table de ping-pong de couleur ? Découvrez nos modèles de table de ping-pong en béton de couleur vert et bleu. Vous préférez une table qui ne soit pas ronde ? Pas de problème. Nous fabriquons également des tables de ping-pong rectangulaires avec coins droits ou avec coins arrondis.

Pourquoi une plaque de fond ?

Combinez la table de ping-pong ronde en béton avec une robuste plaque de fond.

1 mai 2026 - Prix sujets à changement

*Nos produits sont livrés depuis notre usine aux Pays-Bas.*

La plaque de fond réduit le risque de glissade et facilite par ailleurs l'entretien. En effet, cela évite de devoir tondre sous la table et empêche les mauvaises herbes de pousser. Nos plaques de fond sont disponibles en béton naturel ou en béton anthracite. Les plaques de fond sont toujours optionnelles et doivent être commandées séparément, elles ne sont pas incluses dans le prix de la table de jeu.

Combinez la table de tennis de table ronde

Cette table de ping-pong en béton naturel se combine parfaitement avec les autres produits que nous fabriquons dans cette même couleur. Choisissez par exemple un de nos bancs de parc ou bien la table de footvolley et les ensembles pique-nique, qui sont également disponibles dans cette couleur. En savoir plus ? N'hésitez pas à nous contacter et l'un de nos employés se fera un plaisir de vous aider.

\*\* À l'achat d'une table de ping-pong HeBlad, un jeu de raquettes (4 raquettes et 2 balles) est fourni gratuitement.

*Nos produits sont livrés depuis notre usine aux Pays-Bas.*

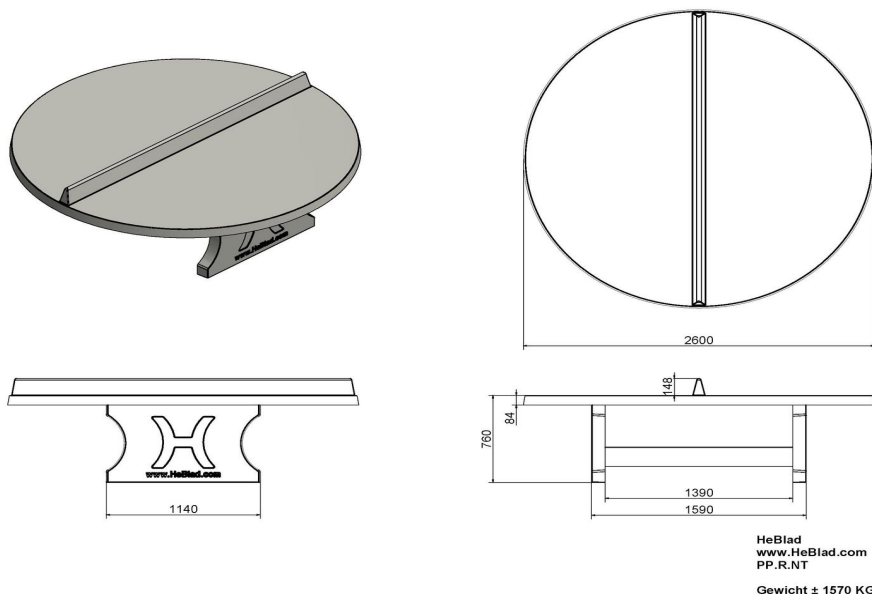

## Spécifications Table de ping-pong ronde en béton naturel

Code de produit	PP.R.NT	Hauteur de la table	76 cm
Couleur	Béton naturel	Hauteur du filet	14,75 cm
Dimensions plateau de jeu (L x l)	∅ 260 cm	Poids	1570 kg
Dimensions bas de plateau de jeu	∅ 264 cm	Écartement entre les pieds	149 cm (la distance de centre à centre)
Épaisseur plateau	8,4 cm		

## Produits associés



PP.R.GR



PP.BL



B.DS10



OP.PP



B.S1

Nos produits sont livrés depuis notre usine aux Pays-Bas.



## Ensemble pique-nique standard, accessible aux fauteuils roulants

Code de produit: PS.ST.RT

Table de pique-nique esthétique et robuste, coulé en béton, offrant convivialité pour chaque utilisateur.

Cette table de pique-nique a été conçue pour être accessible aux personnes à mobilité réduite. La personne en fauteuil roulant peut prendre place à la table, au lieu d'à côté. En créant un espace libre supplémentaire, cet ensemble pique-nique convient à presque tous les fauteuils roulants. Le plateau de l'ensemble pique-nique standard en béton adapté PMR est plus haut et plus long que celui des ensembles pique-nique classiques, mais bien sûr tout aussi solide. Tout le monde est assis à la même hauteur des yeux, ce qui est bien plus agréable pour bavarder.

Différents modèles de table de pique-nique

Ce magnifique ensemble pique-nique standard en béton accessible aux fauteuils roulants est également disponible en béton anthracite. Préférez-vous une assise plus douce ? C'est possible ! HeBlad fabrique également ces ensembles pique-nique avec une assise en bambou dans la version DeLuxe. Les ensembles pique-nique DeLuxe accessibles aux fauteuils roulants peuvent également être commandés dans la couleur béton standard, le modèle béton anthracite et la version anthracite standard.

Combinez table de pique-nique et table de jeu

Grâce à son design en béton naturel, cette table de pique-nique s'intègre dans tous les environnements. Un complément naturel et pratique dans la cour d'école, au parc, au centre-ville, sur le terrain d'un hôpital ou d'un autre type d'établissement. C'est l'endroit idéal pour rassembler les gens, et du fait que cet ensemble pique-nique en béton est adapté aux fauteuils roulants, vraiment tout le monde peut y prendre place. Rendez cet endroit encore plus attrayant en

**€ 2.000,00** hors TVA  
(€ 2.400,00 TVA incl.)

1 mai 2026 - Prix sujets à changement

*Nos produits sont livrés depuis notre usine aux Pays-Bas.*

associant la table de pique-nique à une table de jeu ou d'activité, par exemple une table de tennis de table, une table de footvolley ou une table de jeu de dames, d'échecs ou de Ludo. Ambiance conviviale garantie !

Plaque de fond pour ensemble pique-nique accessible aux fauteuils roulants  
Si la table de pique-nique doit être mise en place sur une surface un peu instable, comme l'herbe ou le sable, nous vous recommandons d'utiliser une plaque de fond pour garantir la stabilité. Du fait que nous produisons nous-mêmes les ensembles pique-nique ainsi que les plaques de fond, nous avons toujours la plaque de fond appropriée pour votre ensemble pique-nique et le rendons accessible aux fauteuils roulants, quel que soit le sol. N'hésitez pas à nous contacter pour discuter de toutes les possibilités.

\* La plaque de fond est en option

*Nos produits sont livrés depuis notre usine aux Pays-Bas.*

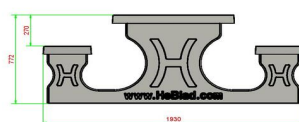
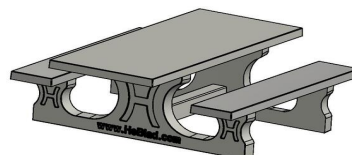
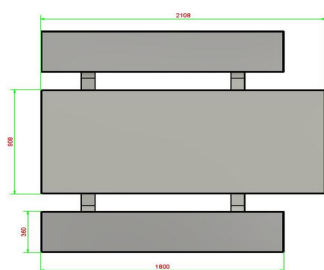

HeBlad  
www.HeBlad.com  
PS.ST.RT  
± 970 kg

## Spécifications Ensemble pique-nique standard, accessible aux fauteuils roulants

Code de produit	PS.ST.RT	Hauteur d'assise	50 cm
Couleur	Béton naturel	Matériau d'assise	Béton
Dimensions (L x l x h)	210 x 187 x 77 cm	Écartement entre les pieds	111 cm ( Hart op Hart)
Dimensions du plateau de table (L x l)	210 x 90	Poids	970 kg
Épaisseur du plateau de table	7 cm	Nombre d'assises	7

### Produits associés 77 cm



PS.STAB.RT



PS.DLAB.RT



PS.DL.RT



PS.DLAB.RT

*Nos produits sont livrés depuis notre usine aux Pays-Bas.*



## Ensemble pique-nique Standard béton anthracite, accessible aux fauteuils roulants

**€ 2.150,00** hors TVA  
(€ 2.580,00 TVA incl.)

Code de produit: PS\_STAB\_RT

Quelle merveilleuse table de pique-nique en béton anthracite qui offre aussi de la place pour un fauteuil roulant ! Comme le plateau de la table a été rallongé et surélevé, une personne en fauteuil roulant n'a pas à rester assise à côté de la table, mais peut simplement prendre place en bout de table.

Table pique nique en béton aux dimensions spéciales pour fauteuil roulant  
En prolongeant le plateau de table d'un côté et en augmentant la hauteur du plateau, on a créé un espace permettant à une personne en fauteuil roulant de prendre place à la table. La hauteur d'assise des bancs a également été adaptée, afin que tous les utilisateurs de la table de pique-nique soient assis à la même hauteur. La hauteur des bancs est par ailleurs parfaitement adaptée à la hauteur du plateau de la table. Cet ensemble pique-nique standard en béton anthracite est accessible aux fauteuils roulants et confortable pour tous les utilisateurs.

Table de pique-nique HeBlad: robuste, esthétique et accessible aux fauteuils roulants

Ce beau modèle robuste d'ensemble pique-nique accessible aux fauteuils roulants est fabriqué en béton coloré. La version béton anthracite met très bien en valeur l'aspect du béton, une variante du modèle en béton naturel de cette table de pique-nique. Le look béton est conservé, car l'ensemble est fabriqué en béton coloré. La couleur n'a pas été créée en appliquant une couche de peinture, mais c'est le béton même qui est coloré en anthracite. L'intérieur de l'ensemble pique-nique est donc aussi de couleur anthracite. Cet ensemble pique nique est également disponible en anthracite standard, la couleur anthracite sans le look béton.

1 mai 2026 - Prix sujets à changement

*Nos produits sont livrés depuis notre usine aux Pays-Bas.*



adresse de correspondance

**HeBlad - France**  
72 rue de Lessard  
76100 Rouen  
T. 02 78 84 0187  
info@HeBlad.fr  
www.HeBlad.fr

adresse siège social

**HeBlad BV**  
Diamantweg 22  
NL - 5527 LC Hapert

Égayez les places et les parcs avec les tables de jeux, les ensembles pique-nique et les bancs de HeBlad.

Les tables de jeux, les bancs et les ensembles pique-nique de HeBlad agrémentent les terrains de jeux, les centres-villes, les jardins et les parcs. Combinez, par exemple, ce bel ensemble pique-nique standard en béton anthracite accessible aux fauteuils roulants avec une table de ping pong très tendance ou l'un des robustes bancs en béton de HeBlad. Du fait que nous gérons nous-mêmes la production et la livraison, avec HeBlad vous êtes à la bonne adresse pour aménager votre place, votre jardin ou votre parc. N'hésitez pas à nous contacter, nous serons heureux de discuter des possibilités.

\* La plaque de fond est en option

*Nos produits sont livrés depuis notre usine aux Pays-Bas.*

N° TVA Intracom NL0063 43 818 B01 • SIRET 841532484 00018 • Numéro commercial (NL) 170 66 364  
Crédit Agricole d'Île-de-France • 26 quai de la Rapée • 75012 Paris • BIC AGRIFRPP882 • IBAN FR76 1820 6004 3265 0518 5550 196  
Références bancaires : Banque (18206) • Guichet (00432) • Compte (65051855501) • Clé (96)

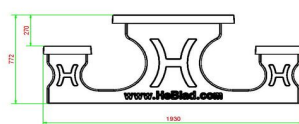
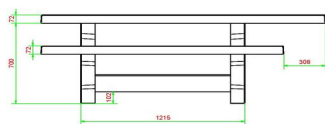
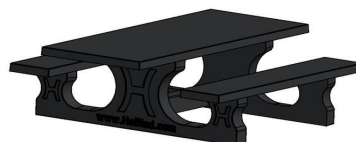
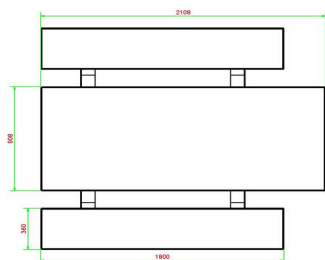

HeBlad  
www.HeBlad.com  
PS.STAB.RT  
± 970 kg

## Spécifications Ensemble pique-nique Standard béton anthracite, accessible aux fauteuils roulants

Code de produit	PS.STAB.RT	Hauteur d'assise	50 cm
Couleur	Béton anthracite	Matériau d'assise	Béton
Dimensions (L x l x h)	210 x 187 x 77 cm	Écartement entre les pieds	111 cm (la distance de centre à centre)
Dimensions du plateau de table (L x l)	210 x 90 cm	Poids	970 kg
Épaisseur du plateau de table	7 cm	Nombre d'assises	7

### Produits associés 77 cm



PS.ST.RT

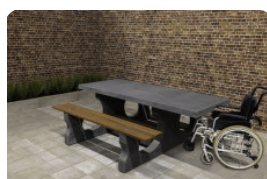

PS.DLAB.RT



OP.PP.AB

*Nos produits sont livrés depuis notre usine aux Pays-Bas.*



**Ensemble pique-nique Standard anthracite laqué,  
accessible aux fauteuils roulants**

Code de produit: PS.STA.RT

**€ 2.100,00** hors TVA  
(€ 2.520,00 TVA incl.)

Bientôt plus d'informations sur ce produit.

1 mai 2026 - Prix sujets à changement

*Nos produits sont livrés depuis notre usine aux Pays-Bas.*

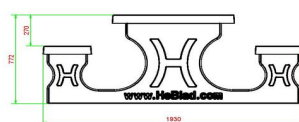
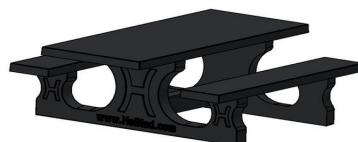
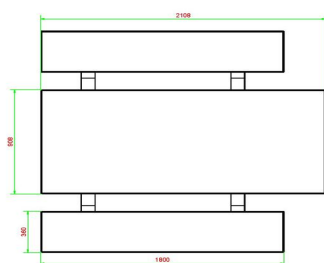

HeBlad  
www.HeBlad.com  
PS.STA.RT  
± 970 kg

## Spécifications Ensemble pique-nique Standard anthracite laqué, accessible aux fauteuils roulants

Code de produit	PS.STA.RT	Hauteur d'assise	50 cm
Couleur	Anthracite laqué	Matériau d'assise	Béton
Dimensions (L x l x h)	210 x 187 x 77 cm	Écartement entre les pieds	111 cm (la distance de centre à centre)
Dimensions du plateau de table (L x l)	210 x 90 cm	Poids	970 kg
Épaisseur du plateau de table	7 cm	Nombre d'assises	7

### Produits associés 77 cm



PS.DLA.RT



PS.STAB.RT



OP.PS



OP.PS.AB

*Nos produits sont livrés depuis notre usine aux Pays-Bas.*



## Kit de réparation table de ping-pong Vert

Code de produit: HB.Repair.PP.GR

**€ 200,00** hors TVA  
(€ 240,00 TVA incl.)

1 mai 2026 - Prix sujets à changement

*Nos produits sont livrés depuis notre usine aux Pays-Bas.*

## Spécifications Kit de réparation table de ping-pong Vert

Code de produit

HB.Repair.PP.GR

adresse siège social

**HeBlad BV**  
Diamantweg 22  
NL - 5527 LC Hapert

### Produits associés



HB.Repair.AB



HB.Repair.PP.A



VV.GR



PP.GR



PP.AR.LOW.GR

*Nos produits sont livrés depuis notre usine aux Pays-Bas.*



## Kit de réparation table de ping-pong Bleu

Code de produit: HB.Repair.PP.BL

**€ 200,00** hors TVA  
(€ 240,00 TVA incl.)

1 mai 2026 - Prix sujets à changement

*Nos produits sont livrés depuis notre usine aux Pays-Bas.*

## Spécifications Kit de réparation table de ping-pong Bleu

Code de produit

HB.Repair.PP.BL

adresse siège social

**HeBlad BV**  
Diamantweg 22  
NL - 5527 LC Hapert

### Produits associés



HB.Repair.AB



HB.Repair.PP.A



VV.BL



PP.BL



PP.AR.LOW.BL

*Nos produits sont livrés depuis notre usine aux Pays-Bas.*



## Kit de réparation table de ping-pong Anthracite

Code de produit: HB.Repair.PP.A

**€ 200,00** hors TVA  
(€ 240,00 TVA incl.)

1 mai 2026 - Prix sujets à changement

*Nos produits sont livrés depuis notre usine aux Pays-Bas.*

## Spécifications Kit de réparation table de ping-pong Anthracite

Code de produit

HB.Repair.PP.A

adresse siège social

**HeBlad BV**  
Diamantweg 22  
NL - 5527 LC Hapert

### Produits associés



HB.Repair.AB



HB.Repair.PP.BL



PP.AR.A



PP.A



PP.AR.LOW.A

*Nos produits sont livrés depuis notre usine aux Pays-Bas.*



## Kit de réparation Anthracite-Béton

Code de produit: HB.Repair.AB

**€ 25,00** hors TVA  
(€ 30,00 TVA incl.)

1 mai 2026 - Prix sujets à changement

*Nos produits sont livrés depuis notre usine aux Pays-Bas.*

## Spécifications Kit de réparation Anthracite-Béton

Code de produit HB.Repair.AB

adresse siège social

**HeBlad BV**  
Diamantweg 22  
NL - 5527 LC Hapert

### Produits associés



HB.Repair.PP.A



HB.Repair.PP.BL



PP.AR.AB



PP.AB



PP.R.AB

*Nos produits sont livrés depuis notre usine aux Pays-Bas.*

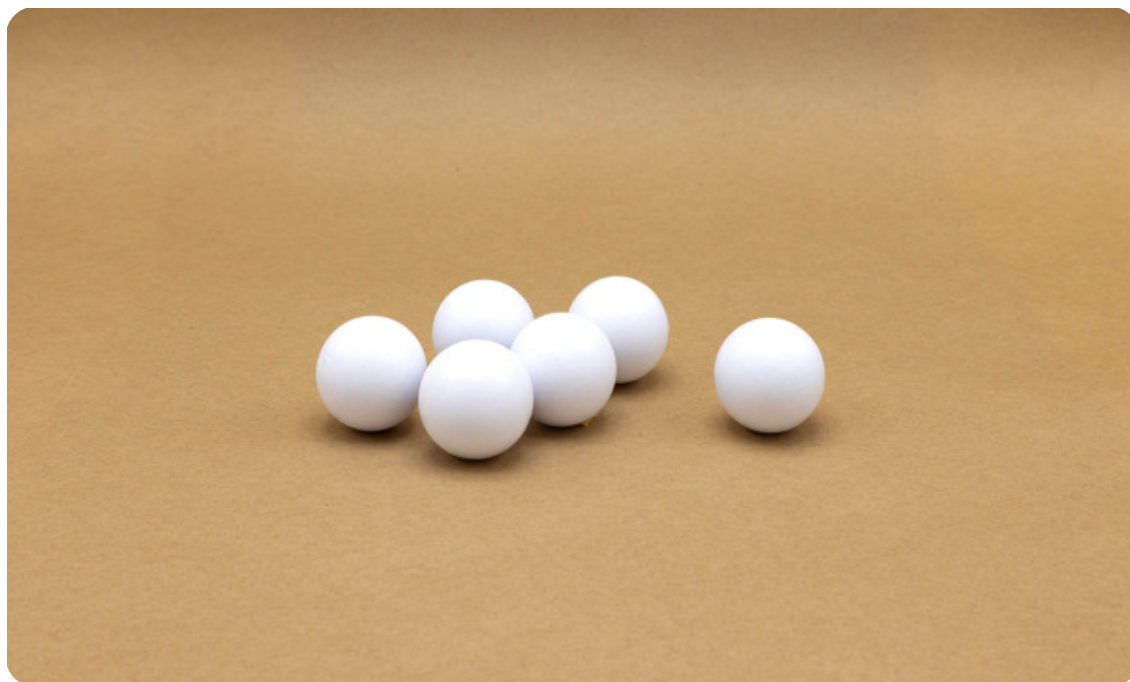

### Kit de 6 balles de babyfoot blanc

Code de produit: HB.FB.6White

**€ 8,00** hors TVA  
(€ 9,60 TVA incl.)

Set de 6 balles de babyfoot. Balles blanches dures. très utile pour chaque table Babyfoot

1 mai 2026 - Prix sujets à changement

*Nos produits sont livrés depuis notre usine aux Pays-Bas.*

## Spécifications Kit de 6 balles de babyfoot blanc

Code de produit	HB.FB.6White
Matériau	Plastique

adresse siège social

**HeBlad BV**  
Diamantweg 22  
NL - 5527 LC Hapert

## Produits associés



HB.FB.25White



HB.FB.A



HB.FBSC.Orange

*Nos produits sont livrés depuis notre usine aux Pays-Bas.*



## Sachet de 25 balles standard de babyfoot blanc

Code de produit: HB.FB.25White

**€ 28,00** hors TVA  
(€ 33,60 TVA incl.)

Gros emballage de 25 balles de babyfoot. Balles blanches dures. très utile chaque Babyfoot.

1 mai 2026 - Prix sujets à changement

*Nos produits sont livrés depuis notre usine aux Pays-Bas.*

## Spécifications Sachet de 25 balles standard de babyfoot blanc

Code de produit	HB.FB.25White
Matériau	Plastique

## adresse siège social

**HeBlad BV**  
Diamantweg 22  
NL - 5527 LC Hapert

## Produits associés



HB.FB.6White



HB.FB.Handle



HB.FB.Eye.set8



HB.FB.A



HB.FBSC.Green

*Nos produits sont livrés depuis notre usine aux Pays-Bas.*



## Joueur de babyfoot, vendu à la pièce

Code de produit: HB.FB.DOLL

**€ 6,00** hors TVA  
(€ 7,20 TVA incl.)

Joueur de football vendu à la pièce pour le babyfoot

Pour une bonne partie de babyfoot, il faut bien entendu que tous les joueurs soient sur le terrain. Et il peut arriver qu'une des figurines soit endommagée. Mais il n'est alors vraiment pas nécessaire de remplacer tout le baby-foot. Commandez simplement votre joueur à la pièce sur notre site web et remplacez vous-même la figurine endommagée. Vous disposez alors de nouveau d'une table complète, prête pour une bonne partie de babyfoot.

En quoi sont fabriqués les joueurs pour le babyfoot HeBlad ?

Les produits HeBlad étant destinés à être utilisés en extérieur, les joueurs sont fabriqués en matière plastique incassable. Ils résistent au gel, ainsi qu'à la chaleur extrême. Dans quelles couleurs les joueurs sont-ils disponibles ? HeBlad vous offre le choix entre 8 couleurs différentes pour les joueurs : noir, blanc, orange, bleu, jaune, rouge, violet et vert. Vous pouvez donc composer vos équipes, par couleur, exactement comme vous le voulez.

Remplacer plusieurs joueurs en même temps

Si vous souhaitez remplacer toute une équipe de football dans votre baby-foot, c'est possible. Sélectionnez alors Ensemble 'équipe de foot', y compris deux blocs butoirs. Tout comme pour les joueurs vendus à la pièce, vous pouvez choisir ici parmi différentes couleurs. Les kits sont conçus pour des barres d'un diamètre de 16 mm. Pour un ensemble encore plus complet, vous avez également la possibilité d'acheter un Kit 'équipe de foot' complet avec boulier de

1 mai 2026 - Prix sujets à changement

*Nos produits sont livrés depuis notre usine aux Pays-Bas.*

score. Pour remplacer les joueurs, utilisez la clé Allen fournie ou commandez-en une séparément.

Lorsque vous commandez des accessoires chez HeBlad, nous les expédions dès le jour ouvrable suivant. Vous remettez ainsi votre baby-foot parfaitement en ordre en un rien de temps.

Conseils et assistance pour le remplacement des joueurs

Si vous n'êtes pas convaincu(e) de pouvoir remplacer les joueurs vous-même ou si vous avez besoin de conseils, n'hésitez pas à nous contacter. Nous serons heureux de vous aider !

*Nos produits sont livrés depuis notre usine aux Pays-Bas.*

## Spécifications Joueur de babyfoot, vendu à la pièce

Code de produit	HB.FB.DOLL
Matériau	Plastique

adresse siège social

**HeBlad BV**  
Diamantweg 22  
NL - 5527 LC Hapert

## Produits associés



HB.FBSC.set



PP.AR.GR



HB.FB.Ball6



HB.FBP.Set

*Nos produits sont livrés depuis notre usine aux Pays-Bas.*



## Ensemble 'équipe de foot' et 2 butoirs

Code de produit: HB.FBP.Set

**€ 55,00** hors TVA  
(€ 66,00 TVA incl.)

Kit complet de joueurs babyfoot Ensemble complet d'une équipe de babyfoot.

Composé de 11 joueurs et de deux blocs butoirs, à placer sur les deux côtés du gardien. L'ensemble est livré complet, avec le matériel de montage.

Ce kit est adapté pour les tables de foot où les barres ont un diamètre de 16 mm.

Les matériaux utilisés sont de haute qualité, aussi bien les joueurs que les fixations ne craignent même pas l'air marin.

Cet ensemble de joueurs est fabriqué en synthétique incassable, même à des températures inférieures à zéro, le joueur ne risque pas de se casser.

Cliquez [ici](#) pour constater la résistance de nos joueurs.

1 mai 2026 - Prix sujets à changement

*Nos produits sont livrés depuis notre usine aux Pays-Bas.*

## Spécifications Ensemble 'équipe de foot' et 2 butoirs

Code de produit HB.FBP.Set  
Matériau Plastique

adresse siège social

**HeBlad BV**  
Diamantweg 22  
NL - 5527 LC Hapert

## Produits associés



HB.FBSC.set



PP.AR.BL



HB.FB.Ball6



HB.FB.Rod

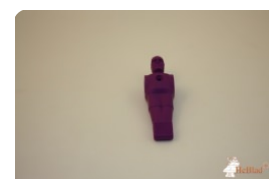

HB.FB.DOLL.Purp

*Nos produits sont livrés depuis notre usine aux Pays-Bas.*



## Kit 'équipe de foot' et son boulier de score

Code de produit: HB.FBSC.set

**€ 79,00** hors TVA  
(€ 94,80 TVA incl.)

Si vous êtes déjà l'heureux propriétaire d'un babyfoot de Heblad, il est possible de changer de look en changeant les joueurs et les bouliers de score par une autre couleur.

C'est une bonne idée, p.ex., d'utiliser les couleurs de votre propre club de football. Vous avez le choix entre 8 couleurs différentes.

Les kits seront livrés, matériel de montage inclus. Vous changez les joueurs et le boulier de score sans problème avec la clé Allen qui sera livrée avec.

Si vous pensez commander nos joueurs pour remplacer des joueurs d'une table d'un autre enseigne, il faut bien vérifier si votre table est équipée de barres d'un diamètre de 16 mm. La barre pour les bagues du boulier devra être 16 mm. également

1 mai 2026 - Prix sujets à changement

*Nos produits sont livrés depuis notre usine aux Pays-Bas.*

## Spécifications Kit 'équipe de foot' et son boulier de score

Code de produit HB.FBSC.set  
Matériau Plastique

adresse siège social

**HeBlad BV**  
Diamantweg 22  
NL - 5527 LC Hapert

## Produits associés



HB.FB.A



PP.AR.GR

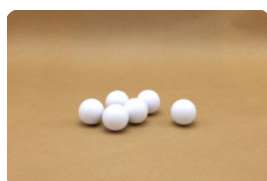

HB.FB.Ball6



HB.FB.DOLL

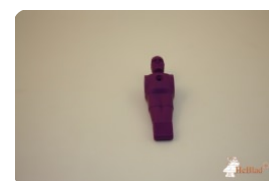

HB.FB.DOLL.Purp

*Nos produits sont livrés depuis notre usine aux Pays-Bas.*



## Protection Yeux

Code de produit: HB.FB.eyes

**€ 5,00** hors TVA  
(€ 6,00 TVA incl.)

Embout de protection yeux pour le babyfoot

Nos embouts de protection yeux pour la table de babyfoot sont conçus pour une sécurité accrue. Ils sont placés à l'extrémité des barres qui ressortent du côté adverse du babyfoot quand on joue. Pourquoi des embouts de protection pour les yeux ? Ces embouts sont conçus pour protéger les jeunes enfants contre les chocs avec les barres du babyfoot. En effet, ces barres sont exactement à la hauteur de leurs yeux. Lorsqu'un enfant est accidentellement heurté par une barre, il sera touché par cet embout plat en caoutchouc au lieu de l'extrémité de la barre d'acier.

Un embout de protection yeux à l'unité ou un lot de 8

Cette protection pour les yeux est disponible à l'unité ou en lot de 8 pièces. Le babyfoot ayant 8 barres, avec un lot complet, vous avez l'assurance d'un babyfoot parfaitement sûr. Les embouts de protection yeux sont montés en standard sur un babyfoot, mais vous pouvez également commander ces capuchons séparément.

Sur quelle table les embouts de protection yeux s'adaptent-ils ?

Ces protections yeux s'adaptent sur le babyfoot HeBlad, pour lequel elles sont spécialement conçues. Si vous avez un babyfoot d'une autre marque, ces embouts pourraient également convenir. Si les barres du babyfoot ont un diamètre de 16 mm, une petite modification devrait suffire pour que les embouts s'adaptent. Pour cela, contactez-nous toujours au préalable.

1 mai 2026 - Prix sujets à changement

*Nos produits sont livrés depuis notre usine aux Pays-Bas.*



adresse de correspondance

**HeBlad - France**  
72 rue de Lessard  
76100 Rouen  
T. 02 78 84 0187  
info@HeBlad.fr  
www.HeBlad.fr

adresse siège social

**HeBlad BV**  
Diamantweg 22  
NL - 5527 LC Hapert

Chaque table de jeu a ses propres accessoires

Outre les embouts de protection yeux, HeBlad propose également d'autres attributs pour le babyfoot que vous pouvez commander séparément. Il en va de même pour les autres tables de jeu, chaque jeu ayant des accessoires pour compléter le jeu, remplacer des pièces ou réparer un endommagement. Consultez notre site Internet pour voir quels accessoires vont avec quelle table. Bien entendu, vous pouvez toujours nous contacter à tout moment.

*Nos produits sont livrés depuis notre usine aux Pays-Bas.*

N° TVA Intracom NL0063 43 818 B01 • SIRET 841532484 00018 • Numéro commercial (NL) 170 66 364  
Crédit Agricole d'Île-de-France • 26 quai de la Rapée • 75012 Paris • BIC AGRIFRPP882 • IBAN FR76 1820 6004 3265 0518 5550 196  
Références bancaires : Banque (18206) • Guichet (00432) • Compte (65051855501) • Clé (96)

## Spécifications Protection Yeux

Code de produit	HB.FB.eye
Matériau	Caoutchouc

adresse siège social

**HeBlad BV**  
Diamantweg 22  
NL - 5527 LC Hapert

## Produits associés

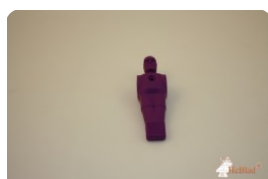

HB.FB.DOLL.Purp



HB.FBSC.Yellow

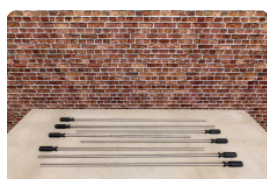

HB.FB.Rodset



HB.FBP.Blue

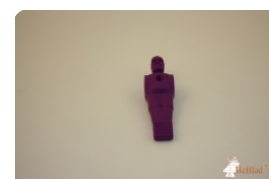

HB.FB.DOLL.Purp

*Nos produits sont livrés depuis notre usine aux Pays-Bas.*



## Protection Yeux Babyfoot (set de 8 pièces)

Code de produit: HB.FB.Eye.set8

**€ 35,00** hors TVA  
(€ 42,00 TVA incl.)

Embouts de protection yeux pour les barres du babyfoot

Que sont les embouts de protection pour les yeux ? Ce sont des capuchons placés à l'extrémité des barres qui ressortent du côté adverse du babyfoot quand on joue. Ces barres sortent de la table exactement à la hauteur des yeux des jeunes enfants. Pendant le jeu, le mouvement avant et arrière des barres est souvent brusque. Pour éviter que l'extrémité de la tige d'acier ne heurte et blesse la tête d'un enfant, nous plaçons des embouts de protection sur les barres. Sécurité avant tout !

Combien d'embouts de protection yeux faut-il ?

Le baby-foot a huit barres, dont l'une des extrémités est toujours munie d'une poignée. Pour l'autre extrémité des barres, huit embouts sont nécessaires. C'est pourquoi nous vous proposons un lot de 8 embouts de protection yeux. S'il ne vous manque qu'un seul embout, vous pouvez également l'acheter à l'unité. Ces protections pour les yeux peuvent également être fixées sur d'autres tables, mais la barre doit avoir un diamètre de 16 mm et un petit ajustement sera probablement nécessaire. Pour cela, veuillez nous contacter. Nous serons heureux de vous aider à assurer la sécurité autour de votre table de baby-foot.

Embouts de protection yeux et poignées

Une des extrémités des barres du baby-foot est pourvue d'une protection pour les yeux. L'autre côté est muni d'une poignée en caoutchouc. Les deux côtés des barres ayant ainsi des extrémités en caoutchouc, la table de babyfoot peut être

1 mai 2026 - Prix sujets à changement

*Nos produits sont livrés depuis notre usine aux Pays-Bas.*

placée en toute sécurité sur les terrains de jeu où jouent de nombreux enfants.

Où sont installés les babyfoots HeBlad ?

Vous trouverez nos babyfoots dans toute l'Europe et même au-delà. Le jeu peut être joué à 2 ou 4 personnes, par les jeunes et les moins jeunes. Cette table de jeu peut donc être placée dans de nombreux endroits : cours d'école, parcs, aires de stationnement ou terrains d'entreprises. Vous voulez savoir si votre terrain convient pour installer un baby-foot HeBlad ? Contactez-nous. Nous nous ferons un plaisir de vous conseiller.

Livraison de balles de babyfoot

Si vous commandez les accessoires séparément, nous expédierons votre commande le jour suivant. Si vous avez commandé les balles avec un baby-foot, elles seront livrées en même temps que le baby-foot. En règle générale, nous livrons également les tables de jeu, complètes, dans les plus brefs délais. Du fait que nous fabriquons en propre régie et que nous assurons nous-mêmes la livraison et l'installation, vous ne devez jamais attendre longtemps vos produits, et vous avez aussi la garantie du meilleur service.

Vérifiez surtout bien au préalable les conditions de livraison ou contactez-nous. Ainsi, personne n'aura de mauvaises surprises.

*Nos produits sont livrés depuis notre usine aux Pays-Bas.*

## Spécifications Protection Yeux Babyfoot (set de 8 pièces)

Code de produit	HB.FB.Eye.set8
Matériau	Caoutchouc

adresse siège social

**HeBlad BV**  
Diamantweg 22  
NL - 5527 LC Hapert

## Produits associés



HB.FBSC.set

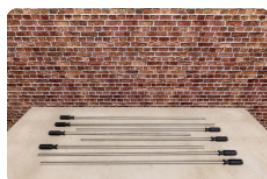

HB.FB.Rodset



HB.FBSC.Yellow

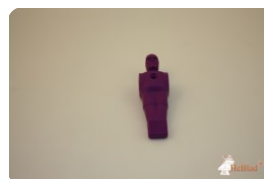

HB.FB.DOLL.Purp



HB.FBP.Blue

*Nos produits sont livrés depuis notre usine aux Pays-Bas.*



## Pare-chocs en caoutchouc

Code de produit: HB.FB.bumper

**€ 2,75** hors TVA  
(€ 3,30 TVA incl.)

Les pare-chocs en caoutchouc se trouvent aux extrémités des barres entre les joueurs et la boîte même. Les trous dans le caoutchouc sont de 15 mm pour qu'ils serrent bien les barres de 16 mm.

Le choix pour le caoutchouc au lieu de ressorts est inspiré par l'usage en plein air de nos tables. Les pare-chocs en caoutchouc supportent tout type de temps et du fait de l'usage de caoutchouc pour ces pare-chocs il y aura également beaucoup moins de bruit !

Ce produit est également disponible en lot complet de 16 pièces. Pratique s'il faut remplacer tous le caoutchouc d'une table en même temps.

Attention : pour pouvoir enfiler les caoutchoucs aux barres, il faut momentanément enlever les joueurs. Pour ceci, il vous faut une clé Allen de 2,5 mm. Ce produit est éventuellement également disponible sur notre site.

1 mai 2026 - Prix sujets à changement

*Nos produits sont livrés depuis notre usine aux Pays-Bas.*

## Spécifications Pare-chocs en caoutchouc

Code de produit	HB.FB.bumper
Matériau	Caoutchouc

adresse siège social

**HeBlad BV**  
Diamantweg 22  
NL - 5527 LC Hapert

## Produits associés



HB.FB.Eye.set8



PP.AR.GR



HB.FB.Ball6



HB.FB.DOLL

*Nos produits sont livrés depuis notre usine aux Pays-Bas.*



**Lot de pare-chocs pour babyfoot en caoutchouc, 16 pièces**

**€ 35,00** hors TVA  
(€ 42,00 TVA incl.)

Code de produit: HB.FB.Bumperset

Ce lot de rechange pour les pare-chocs d'un babyfoot est approprié pour des barres de 16 mm. Heblad se sert de ces caoutchouc au lieu de ressorts pour ses tables de babyfoot de plein air en béton.

Attention : Pour pouvoir remplacer les caoutchoucs aux barres, il faut momentanément démonter les barres de nos babyfoot. Pour cela, il vous faut une clé Allen de 2,5 mm. Ce produit est éventuellement également disponible sur notre site.

1 mai 2026 - Prix sujets à changement

*Nos produits sont livrés depuis notre usine aux Pays-Bas.*

## Spécifications Lot de pare-chocs pour babyfoot en caoutchouc, 16 pièces

Code de produit HB.FB.Bumperset  
Matériau Caoutchouc

adresse siège social

**HeBlad BV**  
Diamantweg 22  
NL - 5527 LC Hapert

### Produits associés



HB.FB.A



PP.AR.BL



HB.FB.Ball6



HB.FB.DOLL

*Nos produits sont livrés depuis notre usine aux Pays-Bas.*



## Poignée

Code de produit: HB.FB.Handle

**€ 3,00** hors TVA  
(€ 3,60 TVA incl.)

1 mai 2026 - Prix sujets à changement

*Nos produits sont livrés depuis notre usine aux Pays-Bas.*

## Spécifications Poignée

Code de produit	HB.FB.Handle
Matériau	Caoutchouc

adresse siège social

**HeBlad BV**  
Diamantweg 22  
NL - 5527 LC Hapert

## Produits associés



HB.FB.Handleset



PP.AR.BL



HB.FB.6White



HB.FB.DOLL

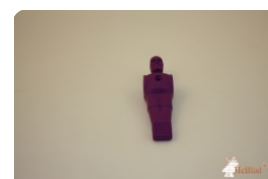

HB.FB.DOLL.Purp

*Nos produits sont livrés depuis notre usine aux Pays-Bas.*



**Poignée. Set de 8 pièces.**

Code de produit: HB.FB.Handleset

**€ 20,00** hors TVA  
(€ 24,00 TVA incl.)

1 mai 2026 - Prix sujets à changement

*Nos produits sont livrés depuis notre usine aux Pays-Bas.*

## Spécifications Poignée. Set de 8 pièces.

Code de produit	HB.FB.Handleset
Matériau	Caoutchouc

## adresse siège social

**HeBlad BV**  
Diamantweg 22  
NL - 5527 LC Hapert

## Produits associés



HB.FB.Eye.set8

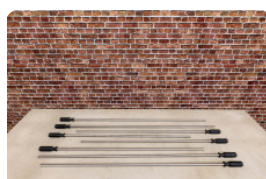

HB.FB.Rodset

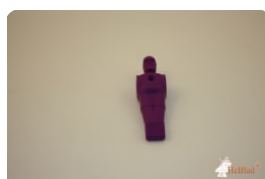

HB.FB.DOLL.Purp



HB.FBSC.Purple

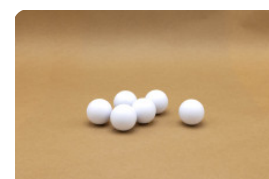

HB.FB.6White

*Nos produits sont livrés depuis notre usine aux Pays-Bas.*



## Barre de babyfoot

Code de produit: HB.FB.Rod

**€ 50,00** hors TVA  
(€ 60,00 TVA incl.)

Barre en acier inoxydable massive. Fabriquée en inox 316L massif. La barre est munie de trous. Puisque les barres ne sont pas toutes de la même taille, également en ce qui concerne le nombre de trous, il est donc très important de faire le bon choix.

Il est également possible de commander des lots de 8 barres.

1 mai 2026 - Prix sujets à changement

*Nos produits sont livrés depuis notre usine aux Pays-Bas.*

## Spécifications Barre de babyfoot

Code de produit	HB.FB.Rod
Matériau	Roestvrij staal, rubber

adresse siège social

**HeBlad BV**  
Diamantweg 22  
NL - 5527 LC Hapert

## Produits associés



HB.FB.Handleset



PP.R.BL



HB.FB.Ball6



HB.FBSC.set

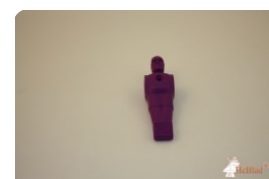

HB.FB.DOLL.Purp

*Nos produits sont livrés depuis notre usine aux Pays-Bas.*



## Barres d'acier inoxydable pour babyfoots, kit de 8

Code de produit: HB.FB.Rodset

**€ 375,00** hors TVA  
(€ 450,00 TVA incl.)

Lorsque vous souhaitez changer les barres de votre babyfoot HeBlad, vous pouvez commander un ensemble complet de barres d'acier inoxydable. Ce kit comporte 8 barres de 16 mm de diamètre: 2 barres avec 2 trous (pour les défenseurs), 4 barres avec 3 trous (pour les attaquants et le gardien), 2 barres avec 5 trous (pour les milieu de terrain)

Les barres sont en acier inoxydable solide, supportant l'air marin.

1 mai 2026 - Prix sujets à changement

*Nos produits sont livrés depuis notre usine aux Pays-Bas.*

## Spécifications Barres d'acier inoxydable pour babyfoots, kit de 8

Code de produit

HB.FB.Rodset

Matériau

Roestvrij staal, rubber

adresse siège social

**HeBlad BV**  
Diamantweg 22  
NL - 5527 LC Hapert

## Produits associés



HB.FB.bumper



PP.R.GR



HB.FB.6White



HB.FBSC.set

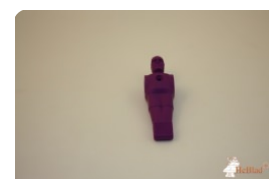

HB.FB.DOLL.Purp

*Nos produits sont livrés depuis notre usine aux Pays-Bas.*

## Vis + écrou pour joueur de babyfoot

Code de produit: FB.S30 set13

Vis + écrou pour joueur de babyfoot

**€ 4,00** hors TVA **siège social**  
(€ 4,80 TVA incl.)

**HeBlad BV**  
Diamantweg 22  
NL - 5527 LC Hapert

1 mai 2026 - Prix sujets à changement

*Nos produits sont livrés depuis notre usine aux Pays-Bas.*

## Spécifications Vis + écrou pour joueur de babyfoot

Code de produit

FB.S30 set13

adresse siège social

**HeBlad BV**  
Diamantweg 22  
NL - 5527 LC Hapert

## Produits associés

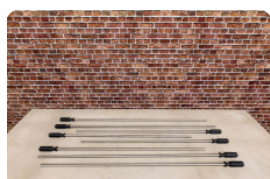

HB.FB.Rodset



HB.FBP.Set



HB.FB.eye



HB.FBP.Set



HB.FBSC.set

*Nos produits sont livrés depuis notre usine aux Pays-Bas.*



adresse de correspondance

**HeBlad - France**  
72 rue de Lessard  
76100 Rouen  
T. 02 78 84 0187  
info@HeBlad.fr  
www.HeBlad.fr

## Vis + écrous protège-yeux 35 mm, 8 pièces

Code de produit: FB.S35 set8

**€ 2,50** hors TVA adresse siège social  
(€ 3,00 TVA incl.)

**HeBlad BV**  
Diamantweg 22  
NL - 5527 LC Hapert

1 mai 2026 - Prix sujets à changement

*Nos produits sont livrés depuis notre usine aux Pays-Bas.*

N° TVA Intracom NL0063 43 818 B01 • SIRET 841532484 00018 • Numéro commercial (NL) 170 66 364  
Crédit Agricole d'Île-de-France • 26 quai de la Rapée • 75012 Paris • BIC AGRIFRPP882 • IBAN FR76 1820 6004 3265 0518 5550 196  
Références bancaires : Banque (18206) • Guichet (00432) • Compte (65051855501) • Clé (96)

## Spécifications Vis + écrous protège-yeux 35 mm, 8 pièces

Code de produit

FB.S35 set8

adresse siège social

**HeBlad BV**  
Diamantweg 22  
NL - 5527 LC Hapert

### Produits associés



HB.FB.eye



HB.FB.Eye.set8



HB.FB.eye



HB.FB.Eye.set8

*Nos produits sont livrés depuis notre usine aux Pays-Bas.*

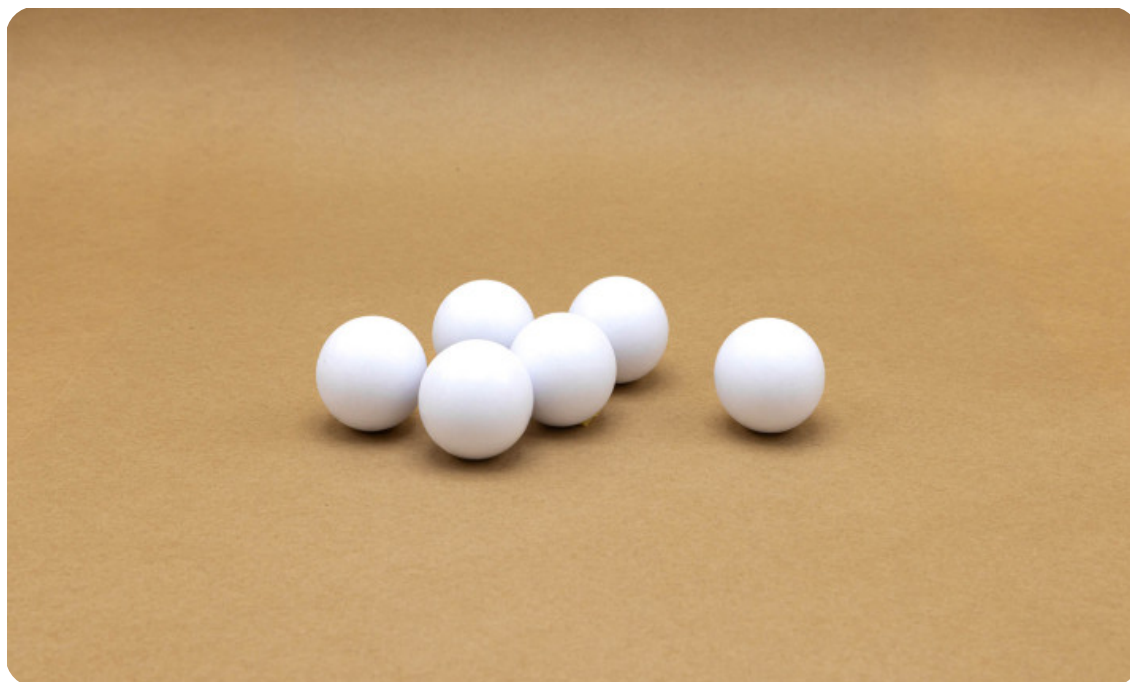

### Kit de 6 balles de babyfoot blanc

Code de produit: HB.FB.6White

**€ 8,00** hors TVA  
(€ 9,60 TVA incl.)

Set de 6 balles de babyfoot. Balles blanches dures. très utile pour chaque table Babyfoot

1 mai 2026 - Prix sujets à changement

*Nos produits sont livrés depuis notre usine aux Pays-Bas.*

## Spécifications Kit de 6 balles de babyfoot blanc

Code de produit	HB.FB.6White
Matériau	Plastique

adresse siège social

**HeBlad BV**  
Diamantweg 22  
NL - 5527 LC Hapert

## Produits associés



HB.FB.25White



HB.FB.A



HB.FBSC.Orange

*Nos produits sont livrés depuis notre usine aux Pays-Bas.*



## Sachet de 25 balles standard de babyfoot blanc

Code de produit: HB.FB.25White

**€ 28,00** hors TVA  
(€ 33,60 TVA incl.)

Gros emballage de 25 balles de babyfoot. Balles blanches dures. très utile chaque Babyfoot.

1 mai 2026 - Prix sujets à changement

*Nos produits sont livrés depuis notre usine aux Pays-Bas.*

## Spécifications Sachet de 25 balles standard de babyfoot blanc

Code de produit	HB.FB.25White
Matériau	Plastique

adresse siège social

**HeBlad BV**  
Diamantweg 22  
NL - 5527 LC Hapert

## Produits associés



HB.FB.6White



HB.FB.Handle



HB.FB.Eye.set8



HB.FB.A



HB.FBSC.Green

*Nos produits sont livrés depuis notre usine aux Pays-Bas.*



## Joueur de babyfoot, vendu à la pièce

Code de produit: HB.FB.DOLL

**€ 6,00** hors TVA  
(€ 7,20 TVA incl.)

Joueur de football vendu à la pièce pour le babyfoot

Pour une bonne partie de babyfoot, il faut bien entendu que tous les joueurs soient sur le terrain. Et il peut arriver qu'une des figurines soit endommagée. Mais il n'est alors vraiment pas nécessaire de remplacer tout le baby-foot. Commandez simplement votre joueur à la pièce sur notre site web et remplacez vous-même la figurine endommagée. Vous disposez alors de nouveau d'une table complète, prête pour une bonne partie de babyfoot.

En quoi sont fabriqués les joueurs pour le babyfoot HeBlad ?

Les produits HeBlad étant destinés à être utilisés en extérieur, les joueurs sont fabriqués en matière plastique incassable. Ils résistent au gel, ainsi qu'à la chaleur extrême. Dans quelles couleurs les joueurs sont-ils disponibles ? HeBlad vous offre le choix entre 8 couleurs différentes pour les joueurs : noir, blanc, orange, bleu, jaune, rouge, violet et vert. Vous pouvez donc composer vos équipes, par couleur, exactement comme vous le voulez.

Remplacer plusieurs joueurs en même temps

Si vous souhaitez remplacer toute une équipe de football dans votre baby-foot, c'est possible. Sélectionnez alors Ensemble 'équipe de foot', y compris deux blocs butoirs. Tout comme pour les joueurs vendus à la pièce, vous pouvez choisir ici parmi différentes couleurs. Les kits sont conçus pour des barres d'un diamètre de 16 mm. Pour un ensemble encore plus complet, vous avez également la possibilité d'acheter un Kit 'équipe de foot' complet avec boulier de

1 mai 2026 - Prix sujets à changement

*Nos produits sont livrés depuis notre usine aux Pays-Bas.*

score. Pour remplacer les joueurs, utilisez la clé Allen fournie ou commandez-en une séparément.

Lorsque vous commandez des accessoires chez HeBlad, nous les expédions dès le jour ouvrable suivant. Vous remettez ainsi votre baby-foot parfaitement en ordre en un rien de temps.

Conseils et assistance pour le remplacement des joueurs

Si vous n'êtes pas convaincu(e) de pouvoir remplacer les joueurs vous-même ou si vous avez besoin de conseils, n'hésitez pas à nous contacter. Nous serons heureux de vous aider !

*Nos produits sont livrés depuis notre usine aux Pays-Bas.*

## Spécifications Joueur de babyfoot, vendu à la pièce

Code de produit	HB.FB.DOLL
Matériau	Plastique

adresse siège social

**HeBlad BV**  
Diamantweg 22  
NL - 5527 LC Hapert

## Produits associés



HB.FBSC.set



PP.AR.GR



HB.FB.Ball6



HB.FBP.Set

*Nos produits sont livrés depuis notre usine aux Pays-Bas.*



## Ensemble 'équipe de foot' et 2 butoirs

Code de produit: HB.FBP.Set

**€ 55,00** hors TVA  
(€ 66,00 TVA incl.)

Kit complet de joueurs babyfoot Ensemble complet d'une équipe de babyfoot.

Composé de 11 joueurs et de deux blocs butoirs, à placer sur les deux côtés du gardien. L'ensemble est livré complet, avec le matériel de montage.

Ce kit est adapté pour les tables de foot où les barres ont un diamètre de 16 mm.

Les matériaux utilisés sont de haute qualité, aussi bien les joueurs que les fixations ne craignent même pas l'air marin.

Cet ensemble de joueurs est fabriqué en synthétique incassable, même à des températures inférieures à zéro, le joueur ne risque pas de se casser.

Cliquez [ici](#) pour constater la résistance de nos joueurs.

1 mai 2026 - Prix sujets à changement

*Nos produits sont livrés depuis notre usine aux Pays-Bas.*

## Spécifications Ensemble 'équipe de foot' et 2 butoirs

Code de produit	HB.FBP.Set
Matériau	Plastique

adresse siège social

**HeBlad BV**  
Diamantweg 22  
NL - 5527 LC Hapert

## Produits associés



HB.FBSC.set



PP.AR.BL



HB.FB.Ball6



HB.FB.Rod

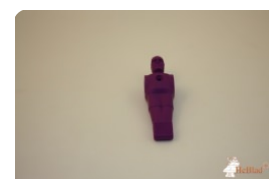

HB.FB.DOLL.Purp

*Nos produits sont livrés depuis notre usine aux Pays-Bas.*



## Kit 'équipe de foot' et son boulier de score

Code de produit: HB.FBSC.set

**€ 79,00** hors TVA  
(€ 94,80 TVA incl.)

Si vous êtes déjà l'heureux propriétaire d'un babyfoot de Heblad, il est possible de changer de look en changeant les joueurs et les bouliers de score par une autre couleur.

C'est une bonne idée, p.ex., d'utiliser les couleurs de votre propre club de football. Vous avez le choix entre 8 couleurs différentes.

Les kits seront livrés, matériel de montage inclus. Vous changez les joueurs et le boulier de score sans problème avec la clé Allen qui sera livrée avec.

Si vous pensez commander nos joueurs pour remplacer des joueurs d'une table d'un autre enseigne, il faut bien vérifier si votre table est équipée de barres d'un diamètre de 16 mm. La barre pour les bagues du boulier devra être 16 mm. également

1 mai 2026 - Prix sujets à changement

*Nos produits sont livrés depuis notre usine aux Pays-Bas.*

## Spécifications Kit 'équipe de foot' et son boulier de score

Code de produit HB.FBSC.set  
Matériau Plastique

adresse siège social

**HeBlad BV**  
Diamantweg 22  
NL - 5527 LC Hapert

## Produits associés



HB.FB.A



PP.AR.GR

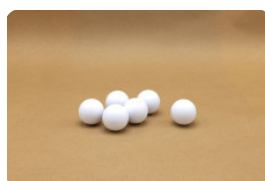

HB.FB.Ball6



HB.FB.DOLL

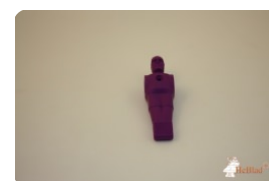

HB.FB.DOLL.Purp

*Nos produits sont livrés depuis notre usine aux Pays-Bas.*



## Poignée

Code de produit: HB.FB.Handle

**€ 3,00** hors TVA  
(€ 3,60 TVA incl.)

1 mai 2026 - Prix sujets à changement

*Nos produits sont livrés depuis notre usine aux Pays-Bas.*

## Spécifications Poignée

Code de produit	HB.FB.Handle
Matériau	Caoutchouc

adresse siège social

**HeBlad BV**  
Diamantweg 22  
NL - 5527 LC Hapert

## Produits associés



HB.FB.Handleset



PP.AR.BL



HB.FB.6White



HB.FB.DOLL

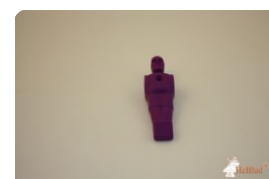

HB.FB.DOLL.Purp

*Nos produits sont livrés depuis notre usine aux Pays-Bas.*



**Poignée. Set de 8 pièces.**

Code de produit: HB.FB.Handleset

**€ 20,00** hors TVA  
(€ 24,00 TVA incl.)

1 mai 2026 - Prix sujets à changement

*Nos produits sont livrés depuis notre usine aux Pays-Bas.*

## Spécifications Poignée. Set de 8 pièces.

Code de produit	HB.FB.Handleset
Matériau	Caoutchouc

## adresse siège social

**HeBlad BV**  
Diamantweg 22  
NL - 5527 LC Hapert

## Produits associés



HB.FB.Eye.set8

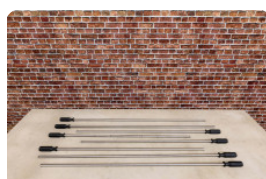

HB.FB.Rodset

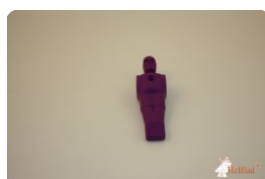

HB.FB.DOLL.Purp



HB.FBSC.Purple



HB.FB.6White

*Nos produits sont livrés depuis notre usine aux Pays-Bas.*



## Pare-chocs en caoutchouc

Code de produit: HB.FB.bumper

**€ 2,75** hors TVA  
(€ 3,30 TVA incl.)

Les pare-chocs en caoutchouc se trouvent aux extrémités des barres entre les joueurs et la boîte même. Les trous dans le caoutchouc sont de 15 mm pour qu'ils serrent bien les barres de 16 mm.

Le choix pour le caoutchouc au lieu de ressorts est inspiré par l'usage en plein air de nos tables. Les pare-chocs en caoutchouc supportent tout type de temps et du fait de l'usage de caoutchouc pour ces pare-chocs il y aura également beaucoup moins de bruit !

Ce produit est également disponible en lot complet de 16 pièces. Pratique s'il faut remplacer tous le caoutchouc d'une table en même temps.

Attention : pour pouvoir enfiler les caoutchoucs aux barres, il faut momentanément enlever les joueurs. Pour ceci, il vous faut une clé Allen de 2,5 mm. Ce produit est éventuellement également disponible sur notre site.

1 mai 2026 - Prix sujets à changement

*Nos produits sont livrés depuis notre usine aux Pays-Bas.*

## Spécifications Pare-chocs en caoutchouc

Code de produit	HB.FB.bumper
Matériau	Caoutchouc

adresse siège social

**HeBlad BV**  
Diamantweg 22  
NL - 5527 LC Hapert

## Produits associés



HB.FB.Eye.set8



PP.AR.GR



HB.FB.Ball6



HB.FB.DOLL

*Nos produits sont livrés depuis notre usine aux Pays-Bas.*



## Lot de pare-chocs pour babyfoot en caoutchouc, 16 pièces

Code de produit: HB.FB.Bumperset

Ce lot de rechange pour les pare-chocs d'un babyfoot est approprié pour des barres de 16 mm. Heblad se sert de ces caoutchouc au lieu de ressorts pour ses tables de babyfoot de plein air en béton.

Attention : Pour pouvoir remplacer les caoutchoucs aux barres, il faut momentanément démonter les barres de nos babyfoot. Pour cela, il vous faut une clé Allen de 2,5 mm. Ce produit est éventuellement également disponible sur notre site.

**€ 35,00** hors TVA  
(€ 42,00 TVA incl.)

1 mai 2026 - Prix sujets à changement

*Nos produits sont livrés depuis notre usine aux Pays-Bas.*

## Spécifications Lot de pare-chocs pour babyfoot en caoutchouc, 16 pièces

Code de produit HB.FB.Bumperset  
Matériau Caoutchouc

adresse siège social

**HeBlad BV**  
Diamantweg 22  
NL - 5527 LC Hapert

### Produits associés



HB.FB.A



PP.AR.BL

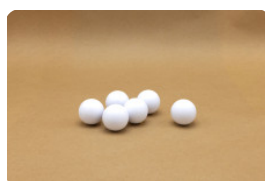

HB.FB.Ball6



HB.FB.DOLL

*Nos produits sont livrés depuis notre usine aux Pays-Bas.*



## Protection Yeux

Code de produit: HB.FB.eyes

**€ 5,00** hors TVA  
(€ 6,00 TVA incl.)

Embout de protection yeux pour le babyfoot

Nos embouts de protection yeux pour la table de babyfoot sont conçus pour une sécurité accrue. Ils sont placés à l'extrémité des barres qui ressortent du côté adverse du babyfoot quand on joue. Pourquoi des embouts de protection pour les yeux ? Ces embouts sont conçus pour protéger les jeunes enfants contre les chocs avec les barres du babyfoot. En effet, ces barres sont exactement à la hauteur de leurs yeux. Lorsqu'un enfant est accidentellement heurté par une barre, il sera touché par cet embout plat en caoutchouc au lieu de l'extrémité de la barre d'acier.

Un embout de protection yeux à l'unité ou un lot de 8

Cette protection pour les yeux est disponible à l'unité ou en lot de 8 pièces. Le babyfoot ayant 8 barres, avec un lot complet, vous avez l'assurance d'un babyfoot parfaitement sûr. Les embouts de protection yeux sont montés en standard sur un babyfoot, mais vous pouvez également commander ces capuchons séparément.

Sur quelle table les embouts de protection yeux s'adaptent-ils ?

Ces protections yeux s'adaptent sur le babyfoot HeBlad, pour lequel elles sont spécialement conçues. Si vous avez un babyfoot d'une autre marque, ces embouts pourraient également convenir. Si les barres du babyfoot ont un diamètre de 16 mm, une petite modification devrait suffire pour que les embouts s'adaptent. Pour cela, contactez-nous toujours au préalable.

1 mai 2026 - Prix sujets à changement

*Nos produits sont livrés depuis notre usine aux Pays-Bas.*



adresse de correspondance

**HeBlad - France**  
72 rue de Lessard  
76100 Rouen  
T. 02 78 84 0187  
info@HeBlad.fr  
www.HeBlad.fr

adresse siège social

**HeBlad BV**  
Diamantweg 22  
NL - 5527 LC Hapert

Chaque table de jeu a ses propres accessoires

Outre les embouts de protection yeux, HeBlad propose également d'autres attributs pour le babyfoot que vous pouvez commander séparément. Il en va de même pour les autres tables de jeu, chaque jeu ayant des accessoires pour compléter le jeu, remplacer des pièces ou réparer un endommagement. Consultez notre site Internet pour voir quels accessoires vont avec quelle table. Bien entendu, vous pouvez toujours nous contacter à tout moment.

*Nos produits sont livrés depuis notre usine aux Pays-Bas.*

N° TVA Intracom NL0063 43 818 B01 • SIRET 841532484 00018 • Numéro commercial (NL) 170 66 364  
Crédit Agricole d'Île-de-France • 26 quai de la Rapée • 75012 Paris • BIC AGRIFRPP882 • IBAN FR76 1820 6004 3265 0518 5550 196  
Références bancaires : Banque (18206) • Guichet (00432) • Compte (65051855501) • Clé (96)

## Spécifications Protection Yeux

Code de produit	HB.FB.eye
Matériau	Caoutchouc

adresse siège social

**HeBlad BV**  
Diamantweg 22  
NL - 5527 LC Hapert

## Produits associés

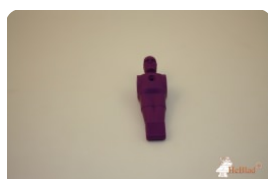

HB.FB.DOLL.Purp



HB.FBSC.Yellow

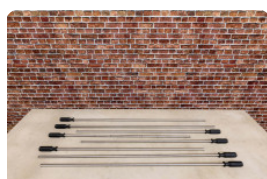

HB.FB.Rodset



HB.FBP.Blue

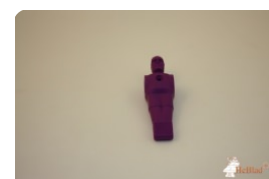

HB.FB.DOLL.Purp

*Nos produits sont livrés depuis notre usine aux Pays-Bas.*



## Protection Yeux Babyfoot (set de 8 pièces)

Code de produit: HB.FB.Eye.set8

**€ 35,00** hors TVA  
(€ 42,00 TVA incl.)

Embouts de protection yeux pour les barres du babyfoot

Que sont les embouts de protection pour les yeux ? Ce sont des capuchons placés à l'extrémité des barres qui ressortent du côté adverse du babyfoot quand on joue. Ces barres sortent de la table exactement à la hauteur des yeux des jeunes enfants. Pendant le jeu, le mouvement avant et arrière des barres est souvent brusque. Pour éviter que l'extrémité de la tige d'acier ne heurte et blesse la tête d'un enfant, nous plaçons des embouts de protection sur les barres. Sécurité avant tout !

Combien d'embouts de protection yeux faut-il ?

Le baby-foot a huit barres, dont l'une des extrémités est toujours munie d'une poignée. Pour l'autre extrémité des barres, huit embouts sont nécessaires. C'est pourquoi nous vous proposons un lot de 8 embouts de protection yeux. S'il ne vous manque qu'un seul embout, vous pouvez également l'acheter à l'unité. Ces protections pour les yeux peuvent également être fixées sur d'autres tables, mais la barre doit avoir un diamètre de 16 mm et un petit ajustement sera probablement nécessaire. Pour cela, veuillez nous contacter. Nous serons heureux de vous aider à assurer la sécurité autour de votre table de baby-foot.

Embouts de protection yeux et poignées

Une des extrémités des barres du baby-foot est pourvue d'une protection pour les yeux. L'autre côté est muni d'une poignée en caoutchouc. Les deux côtés des barres ayant ainsi des extrémités en caoutchouc, la table de babyfoot peut être

1 mai 2026 - Prix sujets à changement

*Nos produits sont livrés depuis notre usine aux Pays-Bas.*

placée en toute sécurité sur les terrains de jeu où jouent de nombreux enfants.

Où sont installés les babyfoots HeBlad ?

Vous trouverez nos babyfoots dans toute l'Europe et même au-delà. Le jeu peut être joué à 2 ou 4 personnes, par les jeunes et les moins jeunes. Cette table de jeu peut donc être placée dans de nombreux endroits : cours d'école, parcs, aires de stationnement ou terrains d'entreprises. Vous voulez savoir si votre terrain convient pour installer un baby-foot HeBlad ? Contactez-nous. Nous nous ferons un plaisir de vous conseiller.

Livraison de balles de babyfoot

Si vous commandez les accessoires séparément, nous expédierons votre commande le jour suivant. Si vous avez commandé les balles avec un baby-foot, elles seront livrées en même temps que le baby-foot. En règle générale, nous livrons également les tables de jeu, complètes, dans les plus brefs délais. Du fait que nous fabriquons en propre régie et que nous assurons nous-mêmes la livraison et l'installation, vous ne devez jamais attendre longtemps vos produits, et vous avez aussi la garantie du meilleur service.

Vérifiez surtout bien au préalable les conditions de livraison ou contactez-nous. Ainsi, personne n'aura de mauvaises surprises.

*Nos produits sont livrés depuis notre usine aux Pays-Bas.*

## Spécifications Protection Yeux Babyfoot (set de 8 pièces)

Code de produit	HB.FB.Eye.set8
Matériau	Caoutchouc

adresse siège social

**HeBlad BV**  
Diamantweg 22  
NL - 5527 LC Hapert

## Produits associés



HB.FBSC.set

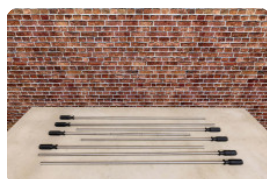

HB.FB.Rodset



HB.FBSC.Yellow

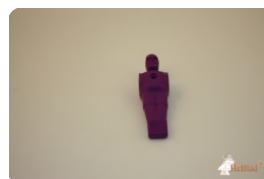

HB.FB.DOLL.Purp



HB.FBP.Blue

*Nos produits sont livrés depuis notre usine aux Pays-Bas.*



## Barre de babyfoot

Code de produit: HB.FB.Rod

**€ 50,00** hors TVA  
(€ 60,00 TVA incl.)

Barre en acier inoxydable massive. Fabriquée en inox 316L massif. La barre est munie de trous. Puisque les barres ne sont pas toutes de la même taille, également en ce qui concerne le nombre de trous, il est donc très important de faire le bon choix.

Il est également possible de commander des lots de 8 barres.

1 mai 2026 - Prix sujets à changement

*Nos produits sont livrés depuis notre usine aux Pays-Bas.*

## Spécifications Barre de babyfoot

Code de produit	HB.FB.Rod
Matériau	Roestvrij staal, rubber

adresse siège social

**HeBlad BV**  
Diamantweg 22  
NL - 5527 LC Hapert

## Produits associés



HB.FB.Handleset



PP.R.BL



HB.FB.Ball6



HB.FBSC.set

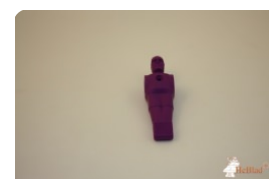

HB.FB.DOLL.Purp

*Nos produits sont livrés depuis notre usine aux Pays-Bas.*



## Barres d'acier inoxydable pour babyfoots, kit de 8

Code de produit: HB.FB.Rodset

**€ 375,00** hors TVA  
(€ 450,00 TVA incl.)

Lorsque vous souhaitez changer les barres de votre babyfoot HeBlad, vous pouvez commander un ensemble complet de barres d'acier inoxydable. Ce kit comporte 8 barres de 16 mm de diamètre: 2 barres avec 2 trous (pour les défenseurs), 4 barres avec 3 trous (pour les attaquants et le gardien), 2 barres avec 5 trous (pour les milieu de terrain)

Les barres sont en acier inoxydable solide, supportant l'air marin.

1 mai 2026 - Prix sujets à changement

*Nos produits sont livrés depuis notre usine aux Pays-Bas.*

## Spécifications Barres d'acier inoxydable pour babyfoots, kit de 8

Code de produit

HB.FB.Rodset

Matériau

Roestvrij staal, rubber

adresse siège social

**HeBlad BV**  
Diamantweg 22  
NL - 5527 LC Hapert

## Produits associés



HB.FB.bumper



PP.R.GR



HB.FB.6White



HB.FBSC.set

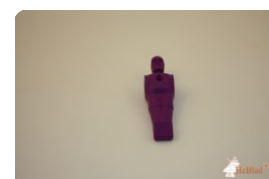

HB.FB.DOLL.Purp

*Nos produits sont livrés depuis notre usine aux Pays-Bas.*

## Vis + écrou pour joueur de babyfoot

Code de produit: FB.S30 set13

Vis + écrou pour joueur de babyfoot

**€ 4,00** hors TVA **adresse siège social**  
(€ 4,80 TVA incl.)

**HeBlad BV**  
Diamantweg 22  
NL - 5527 LC Hapert

1 mai 2026 - Prix sujets à changement

*Nos produits sont livrés depuis notre usine aux Pays-Bas.*

## Spécifications Vis + écrou pour joueur de babyfoot

Code de produit

FB.S30 set13

adresse siège social

**HeBlad BV**  
Diamantweg 22  
NL - 5527 LC Hapert

## Produits associés

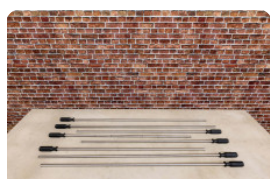

HB.FB.Rodset



HB.FBP.Set



HB.FB.eye



HB.FBP.Set



HB.FBSC.set

*Nos produits sont livrés depuis notre usine aux Pays-Bas.*



adresse de correspondance

**HeBlad - France**  
72 rue de Lessard  
76100 Rouen  
T. 02 78 84 0187  
info@HeBlad.fr  
www.HeBlad.fr

## Vis + écrous protège-yeux 35 mm, 8 pièces

Code de produit: FB.S35 set8

**€ 2,50** hors TVA adresse siège social  
(€ 3,00 TVA incl.)

**HeBlad BV**  
Diamantweg 22  
NL - 5527 LC Hapert

1 mai 2026 - Prix sujets à changement

*Nos produits sont livrés depuis notre usine aux Pays-Bas.*

N° TVA Intracom NL0063 43 818 B01 • SIRET 841532484 00018 • Numéro commercial (NL) 170 66 364  
Crédit Agricole d'Île-de-France • 26 quai de la Rapée • 75012 Paris • BIC AGRIFRPP882 • IBAN FR76 1820 6004 3265 0518 5550 196  
Références bancaires : Banque (18206) • Guichet (00432) • Compte (65051855501) • Clé (96)

## Spécifications Vis + écrous protège-yeux 35 mm, 8 pièces

Code de produit

FB.S35 set8

adresse siège social

**HeBlad BV**  
Diamantweg 22  
NL - 5527 LC Hapert

### Produits associés



HB.FB.eye



HB.FB.Eye.set8



HB.FB.eye



HB.FB.Eye.set8

*Nos produits sont livrés depuis notre usine aux Pays-Bas.*



## Plaque de fond en béton pour bancs

Code de produit: OP.BB

**€ 950,00** hors TVA  
(€ 1.140,00 TVA incl.)

### Une stabilité en béton

La plaque de fond de 246 x 120 cm est spécialement conçue pour être placée sous les bancs en béton et babyfoot de HeBlad. Les bancs HeBlad ont en effet exactement le poids nécessaire pour ne pas glisser sur le profilé en losange de la plaque de fond. La plaque de fond ne convient pas uniquement aux produits HeBlad. Vous pouvez également la placer (ou la faire installer) sous votre propre banc de parc. Il est alors probablement judicieux d'ancrer le banc dans la plaque de fond. Moyennant un supplément de prix, nous pouvons même réaliser des évidements dans la plaque de fond afin que votre banc s'y adapte parfaitement. Pour cela, veuillez nous contacter au préalable.

### Pourquoi la plaque de fond est-elle si spéciale ?

Outre la stabilité garantie par la plaque de fond, le profil en losange de la surface empêche la plaque de devenir glissante lorsqu'elle est exposée à l'eau ou à l'humidité. Placer une plaque de fond sous votre banc vous évite d'avoir des mauvaises herbes et une croissance indésirable d'herbe ou de mousse sous et autour du banc. L'herbe poussant éventuellement autour de la plaque de fond peut être aisément et correctement tondue, car la plaque se place facilement dans le sol à hauteur de tonte.

### Spécifications de la plaque de fond du banc en béton et babyfoot

Quelles sont les dimensions de la plaque de fond ? Avec ses dimensions de 246 x 120 x 10 cm et son poids de 525 kg, la plaque de fond peut être qualifiée de

*1 mai 2026 - Prix sujets à changement*

*Nos produits sont livrés depuis notre usine aux Pays-Bas.*

solide. C'est pourquoi, dès sa sortie de l'usine de Hapert, la plaque est directement chargée sur le camion à l'aide d'une grue de chargement et de déchargement. Il est important de vérifier au préalable les conditions de livraison, car le camion-grue ne peut pas accéder à tous les sites.

#### Plaques de fond HeBlad

Tous les produits HeBlad sont fabriqués en béton coulé et ont la même solidité. Il se peut que, pour la stabilité, une plaque de fond soit souhaitable. L'utilisation d'une plaque de fond permet également d'éviter que le sol ne s'affaisse sous le poids de la table de jeu. Pour chaque produit, HeBlad a conçu une plaque de fond spéciale. Par exemple des plaques de fond pour la table de ping-pong ou un ensemble pique-nique. Dans la plupart des cas, la plaque de fond est en option. Vous la commandez séparément. Dans certains cas, nous avons intégré la plaque de fond dans la conception du produit. La plaque de fond est alors un élément fixe du produit. C'est par exemple le cas du banc de parc en béton ou du banc en béton DeLuxe.

*Nos produits sont livrés depuis notre usine aux Pays-Bas.*

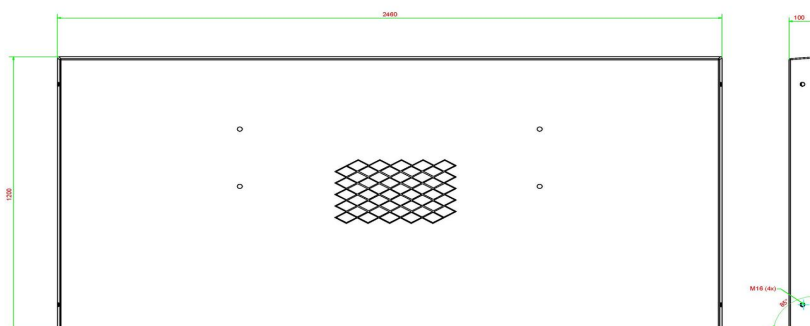

HeBlad  
www.HeBlad.com  
OP.BB  
Gewicht ± 700

## Spécifications Plaque de fond en béton pour bancs

Code de produit	OP.BB	Poids	525 kg
Couleur	Naturel beton	Finition plaque de fond	Profil antidérapant
Dimensions (L x l x h)	246 x 120 x 7 cm	Installation de levage	Manchon de vis à béton M16 sur 4 côtés

## Produits associés



OP.PP.AB



BB.DL.OV



PS.DL.A



HB.FB.A



PP.AR.GR

*Nos produits sont livrés depuis notre usine aux Pays-Bas.*



## Plaque de fond en béton couleur anthracite

Code de produit: OP.BB.AB

**€ 1.000,00** hors TVA  
(€ 1.200,00 TVA incl.)

Anti-glissement et stabilité grâce à une plaque de fond

Pourquoi une plaque de fond ? Une plaque de fond confère solidité et stabilité au banc qui y est posé. Le profil en losange sur la surface de la plaque empêche de glisser par temps humide. Les eaux de pluie ou autres liquides s'évacuent facilement et le béton empêche la croissance indésirable de mauvaises herbes et autres végétaux autour du banc. Cette plaque de fond, qui mesure 246 x 120 x 10 cm, est spécialement conçue pour soutenir un banc en béton et babyfoot de HeBlad. Cette plaque étant fabriquée en béton anthracite coloré dans la masse, elle s'harmonise parfaitement avec le banc en béton anthracite ovale ou le banc en béton DeLuxe anthracite.

Comment est placée la plaque de fond ?

En raison de son poids de 525 kg et de ses dimensions importantes, cette plaque de fond est livrée par camion équipé d'une grue de chargement et de déchargement. La portée de la grue est de cinq mètres, ce qui signifie que la mise en place doit se faire à moins de cinq mètres du camion. Veuillez donc toujours consulter nos conditions de livraison. La plaque de fond peut être posée à hauteur de tonte. Cela permet de maintenir facilement propre le terrain autour de la plaque en béton. Vous pouvez tondre votre pelouse sans avoir à couper les bords et balayer sans avoir à vous soucier de bords gênants.

Quelle plaque de fond convient le mieux ?

Chez HeBlad, nous aimons le travail sur mesure et les solutions adaptées. C'est

1 mai 2026 - Prix sujets à changement

*Nos produits sont livrés depuis notre usine aux Pays-Bas.*



adresse de correspondance

**HeBlad - France**  
72 rue de Lessard  
76100 Rouen  
T. 02 78 84 0187  
info@HeBlad.fr  
www.HeBlad.fr

adresse siège social

**HeBlad BV**  
Diamantweg 22  
NL - 5527 LC Hapert

pourquoi nous avons conçu différentes plaques de fond qui s'adaptent parfaitement à nos tables de jeu. Les plaques de fond pour nos tables de ping-pong et nos ensembles de pique-nique sont également disponibles séparément. Vous avez le choix entre les couleurs béton naturel ou béton anthracite, parfaitement assorties au produit qui sera placé sur la plaque de fond.

Contact concernant la plaque de fond pour le banc en béton et babyfoot

Avez-vous des questions sur la plaque de fond pour le banc en béton anthracite ? Désirez-vous des conseils pour savoir s'il faut ou non installer une plaque de fond ? Ou souhaitez-vous en savoir plus sur les autres produits HeBlad ? Contactez-nous ! Nous sommes à votre entière disposition.

*Nos produits sont livrés depuis notre usine aux Pays-Bas.*

N° TVA Intracom NL0063 43 818 B01 • SIRET 841532484 00018 • Numéro commercial (NL) 170 66 364  
Crédit Agricole d'Île-de-France • 26 quai de la Rapée • 75012 Paris • BIC AGRIFRPP882 • IBAN FR76 1820 6004 3265 0518 5550 196  
Références bancaires : Banque (18206) • Guichet (00432) • Compte (65051855501) • Clé (96)

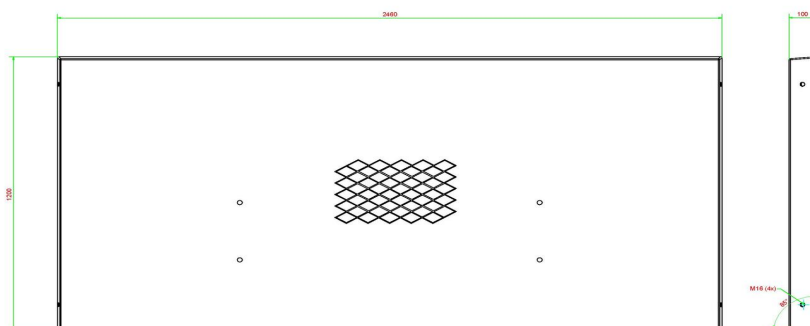

HeBlad  
www.HeBlad.com  
OP.BB.AB  
Gewicht ± 700

## Spécifications Plaque de fond en béton couleur anthracite

Code de produit	OP.BB.AB	Poids	525 kg
Couleur	Béton anthracite	Finition plaque de fond	Profil antidérapant
Dimensions (L x l x h)	246 x 120 x 7,2 cm	Installation de levage	Manchon de vis à béton M16 sur 4 côtés

## Produits associés



OP.PP.AB



OP.PS.AB



BB.ST.A



BB.DLA.ML



BB.DLA.OV

*Nos produits sont livrés depuis notre usine aux Pays-Bas.*



## Banc backgammon en béton naturel

Code de produit: BB.BG

**€ 1.850,00** hors TVA  
(€ 2.220,00 TVA incl.)

1 mai 2026 - Prix sujets à changement

*Nos produits sont livrés depuis notre usine aux Pays-Bas.*

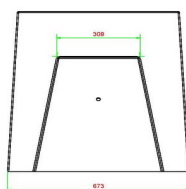
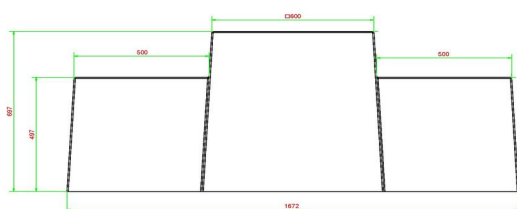
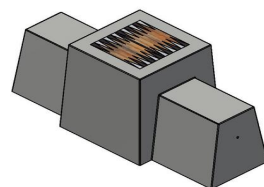
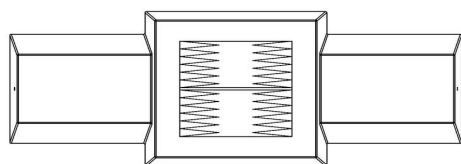

HeBlad  
www.HeBlad.com  
BB.BG  
Gewicht ± 1140 KG.

## Spécifications Banc backgammon en béton naturel

Code de produit	BB.BG	Hauteur d'assise	50 cm
Couleur	Béton naturel	Hauteur de la table	70 cm
Dimensions (L x l x h)	167 x 67 x 70 cm	Poids	1140 kg
Dimensions du jeu	41,5 x 41,5 cm	Nombre d'assises	2

## Produits associés



BB.BG.AB



GT.BG.2



GT.BG.Pieces

*Nos produits sont livrés depuis notre usine aux Pays-Bas.*



## Banc backgammon en béton anthracite

Code de produit: BB.BG.AB

**€ 1.925,00** hors TVA  
(€ 2.310,00 TVA incl.)

1 mai 2026 - Prix sujets à changement

*Nos produits sont livrés depuis notre usine aux Pays-Bas.*

## Spécifications Banc backgammon en béton anthracite

Code de produit	BB.BG.AB	Hauteur d'assise	50 cm	adresse siège social
Couleur	Béton anthracite	Hauteur de la table	70 cm	<b>HeBlad BV</b>
Dimensions (L x l x h)	167 x 67 x 70 cm	Poids	1140 kg	Diamantweg 22
Dimensions du jeu	41,5 x 41,5 cm	Nombre d'assises	2	NL - 5527 LC Hapert

## Produits associés



BB.BG



BB.CK.AB

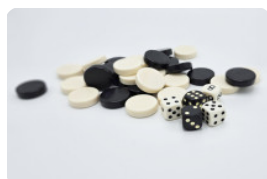

GT.BG.Pieces

*Nos produits sont livrés depuis notre usine aux Pays-Bas.*



## Table de jeu de dames en béton naturel 2 personnes

Code de produit: GT.CK.2

**€ 2.500,00** hors TVA  
(€ 3.000,00 TVA incl.)

Cette table de jeu de dames est fabriquée de béton naturel. L'effet béton donne son bel aspect à la table.

Cet ensemble en béton d'une table de jeu de dames sur sa plaque de fond et de deux sièges. Cette belle table de jeu est un très bel ornement pour tous les endroits où les gens cherchent à se divertir, pour les jeunes de 7 à 77 ans. Les 100 cases (50 en blanc et 50 en noir) sont de marbre et de pierre bleue, intégré dans le béton.

Les dimensions de la plaque de fond sont de 59 x 149 x cm.

Comme toutes les autres tables de HeBlad, cet ensemble est coulé en une seule pièce de béton de qualité supérieure. La table est résistante aux intempéries.

Si vous placez cette table dans un parc, vous pouvez faire disparaître la plaque de fond dans l'herbe, de manière que le dessus de la plaque reste à hauteur de coupe.

La mise en place est comprise dans le prix. Par contre les préparations pour l'installation sont à votre charge et doivent être prête avant livraison.

\* Lors de la commande d'une table ou banc jeu de dames , 1 lot de pièces de dames sont fourni gratuitement.

1 mai 2026 - Prix sujets à changement

*Nos produits sont livrés depuis notre usine aux Pays-Bas.*

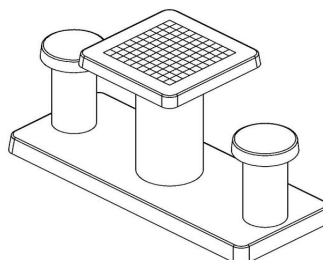
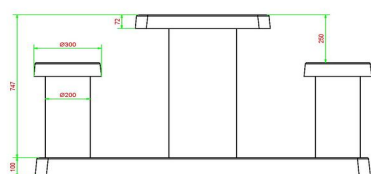
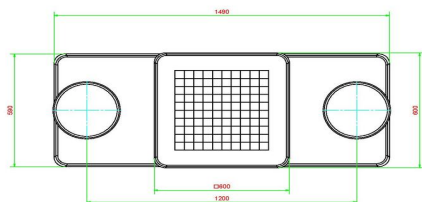

HeBlad  
www.HeBlad.com  
GT.CK.2  
Gewicht ± 490 KG.

## Spécifications Table de jeu de dames en béton naturel 2 personnes

Code de produit	GT.CK.2	Épaisseur du plateau de table	cm
Couleur	Béton naturel	Hauteur de la table	75 cm
Dimensions (L x l x h)	149 x 59 x 85 cm	Hauteur d'assise	50 cm
Dimensions du plateau de table (L x l)	60 x 60 cm	Dimensions plaque de fond (L x l x h)	120 x 60 x 10 cm
Dimensions du jeu	41,5 x 41,5 cm	Poids	425 kg

### Produits associés



GT.CK.AB2



GT.CH.4



BB.CK



GT.CK.Pieces



PS.DLAB.GT.132

*Nos produits sont livrés depuis notre usine aux Pays-Bas.*



## Table de jeu de dames en béton anthracite, 2 personnes

Code de produit: GT.CK.AB2

Cette table de jeu de dames est fabriquée de béton de couleur anthracite. La couleur anthracite « apparence béton » donne son très bel aspect à la table. Cet ensemble en béton consiste d'une table de jeu de dames sur sa plaque de fond et de deux sièges. Cette belle table de jeu est un très bel ornement pour tous les endroits où les gens cherchent à se divertir, pour les jeunes de 7 à 77 ans. Les 100 cases (50 en blanc et 50 en noir) sont de marbre et de pierre bleue, intégré dans le béton.

Les dimensions de la plaque de fond sont de 59 x 149 cm. Comme toutes les autres tables de HeBlad, cet ensemble est coulé en une seule pièce de béton de qualité supérieure. La table est résistante aux intempéries.

Si vous placez cette table dans un parc, vous pouvez faire disparaître la plaque de fond dans l'herbe, de manière que le dessus de la plaque reste à hauteur de coupe.

La mise en place est comprise dans le prix. Par contre les préparations pour l'installation sont à votre charge et doivent être prête avant livraison.

\* Lors de la commande d'une table ou banc jeu de dames , 1 lot de pièces de dames sont fourni gratuitement.

**€ 2.600,00** hors TVA  
(€ 3.120,00 TVA incl.)

1 mai 2026 - Prix sujets à changement

*Nos produits sont livrés depuis notre usine aux Pays-Bas.*

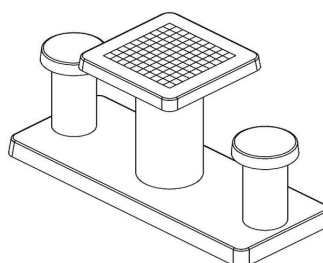
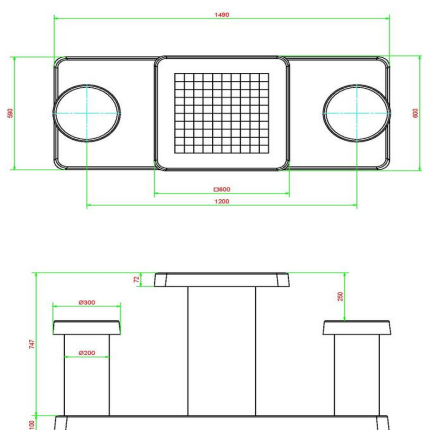

HeBlad  
www.HeBlad.com  
GT.CK.AB2  
Gewicht ± 490 KG.

## Spécifications Table de jeu de dames en béton anthracite, 2 personnes

Code de produit	GT.CK.AB2	Épaisseur du plateau de table	cm
Couleur	Béton anthracite	Hauteur de la table	75 cm
Dimensions (L x l x h)	149 x 59 x 85 cm	Hauteur d'assise	50 cm
Dimensions du plateau de table (L x l)	60 x 60 cm	Dimensions plaque de fond (L x l x h)	120 x 60 x 10 cm
Dimensions du jeu	41,5 x 41,5 cm	Poids	425 kg

### Produits associés



GT.CK.2



GT.CH.AB4



BB.CK



GT.CK.Pieces



PS.DL.GT.132

Nos produits sont livrés depuis notre usine aux Pays-Bas.



## Table de jeu Ludo en béton naturel

Code de produit: GT.LD.4

**€ 2.850,00** hors TVA  
(€ 3.420,00 TVA incl.)

Une très belle pièce pour la cour d'école ou pour un terrain de jeux. Jouer ensemble au petits chevaux ou simplement prendre le déjeuner à cette table de jeu.

Le plateau de jeu est en pierre naturelle, intégrée dans le dessus de table en béton qui est coulé en une seule pièce. La table est résistante aux intempéries.

Une table de jeu HeBlad vous garantit des années de plaisir.

La table est également disponible en tuile d'échec ou jeu de dame et vous avez le choix entre les couleurs béton naturel ou béton anthracite.

\* Lors de la commande d'une table, 1 lot de pions sont fourni gratuitement.

1 mai 2026 - Prix sujets à changement

*Nos produits sont livrés depuis notre usine aux Pays-Bas.*

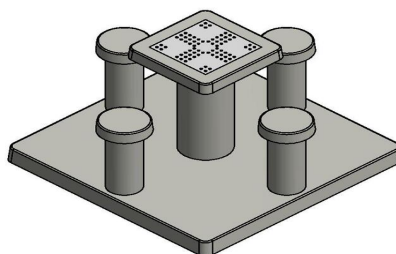
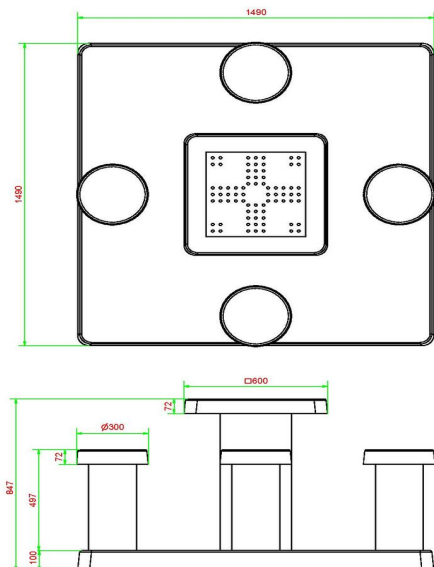

HeBlad  
www.HeBlad.com  
GT.LD.4

± 900 KG.

## Spécifications Table de jeu Ludo en béton naturel

Code de produit	GT.LD.4	Épaisseur du plateau de table	75 cm
Couleur	Béton naturel	Hauteur de la table	75 cm
Dimensions (L x l x h)	149 x 149 x 85 cm	Hauteur d'assise	50 cm
Dimensions du plateau de table (L x l)	60 x 60 cm	Dimensions plaque de fond (L x l x h)	149 x 149 x 10 cm
Dimensions du jeu	41,5 x 41,5 cm	Poids	900 kg

## Produits associés



GT.LD.AB4



GT.CK.2



BB.CH.AB



GT.LD.instort

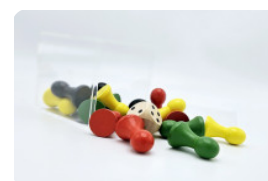

GT.LD.Pieces

Nos produits sont livrés depuis notre usine aux Pays-Bas.



## Table de jeu de Ludo en béton anthracite

Code de produit: GT.LD.AB4

**€ 2.950,00** hors TVA  
(€ 3.540,00 TVA incl.)

Qu'elle est belle, cette table de jeu de Ludo en béton anthracite. Le plateau de table de jeu carré, combiné au pied et aux sièges ronds, rend le design unique. Le plateau de jeu intégré reprend les couleurs vives du jeu de Ludo, ce qui fait de la table un véritable pôle d'attraction dans votre cour d'école, votre parc, votre jardin ou votre camping. Les quatre tabourets sont parfaitement adaptés à la hauteur de la table. Ils ont la hauteur d'assise idéale et la distance parfaite par rapport au plateau de jeu. Grâce à cette hauteur bien adaptée, la table de Ludo en béton anthracite convient également très bien comme table de jardin ordinaire.

Pas de souci à se faire pour la table de jeu de Ludo en béton anthracite

Grâce au béton robuste et incroyablement résistant dans lequel sont fabriqués les tabourets et la table, vous n'aurez jamais à vous soucier de l'usure de la table de jeu de Ludo en béton anthracite. Nécessitant peu d'entretien et résistant aux intempéries et au vandalisme. Le plateau de jeu est en pierre naturelle et intégré dans le béton du plateau de table. Le lot de pions avec dé que vous recevez gratuitement de HeBlad est également fait de matériaux de haute qualité. Si vous perdez des pions, il vous suffit de commander un nouveau lot ou un lot supplémentaire.

Une infinité de tables de jeu HeBlad

En plus de la table de jeu de Ludo en béton anthracite, HeBlad propose également la variante table de jeu de Ludo en béton naturel. En termes de couleur, c'est la version plus claire de la table en béton anthracite. Plusieurs tables de jeu de Ludo peuvent également être placées ensemble, dans la même

1 mai 2026 - Prix sujets à changement

*Nos produits sont livrés depuis notre usine aux Pays-Bas.*

couleur ou dans des couleurs différentes. En combinant différentes tables de jeux, vous diversifiez les options de jeu pour vos visiteurs. Pour les plus sportifs, le foovolley est un beau défi à relever et, activité plus classique, les tables de ping-pong sont toujours un succès.

Places assises supplémentaires à côté de la table de jeu de Ludo en béton anthracite

Votre site bénéficierait peut-être de places assises supplémentaires à côté du jeu de Ludo. Les touristes et les randonneurs apprécieront certainement un bel ensemble pique-nique et les bancs de HeBlad sont si robustes qu'ils peuvent également assurer la sécurité de votre terrain.

Contact avec HeBlad

Toutes les possibilités vous donnent le vertige et vous ne savez pas quelle est la meilleure option pour votre site? Contactez HeBlad. Nous serons heureux de vous aider à choisir et décider.

*Nos produits sont livrés depuis notre usine aux Pays-Bas.*

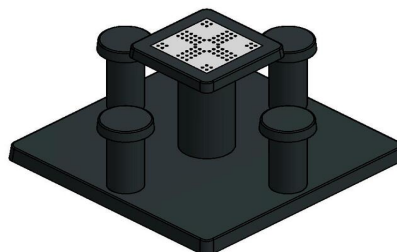
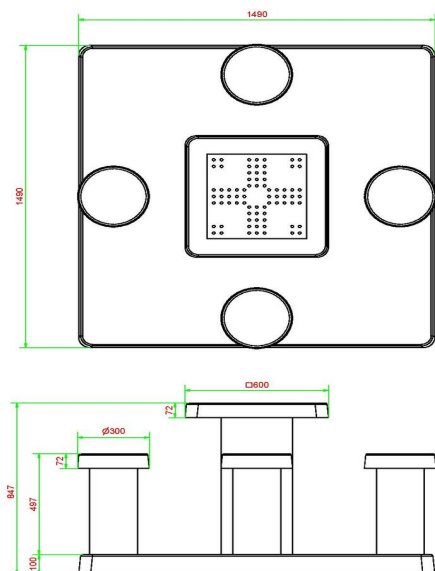

HeBlad  
www.HeBlad.com  
GT.LD.AB4

± 900 KG.

## Spécifications Table de jeu de Ludo en béton anthracite

Code de produit	GT.LD.AB4	Épaisseur du plateau de table	cm
Couleur	Béton anthracite	Hauteur de la table	75 cm
Dimensions (L x l x h)	149 x 149 x 85 cm	Hauteur d'assise	50 cm
Dimensions du plateau de table (L x l)	60 x 60 cm	Dimensions plaque de fond (L x l x h)	149 x 149 x 10 cm
Dimensions du jeu	41,5 x 41,5 cm	Poids	900 kg

## Produits associés



GT.CH.AB4



GT.CK.AB2



GT.CH.4



GT.LD.instort

Nos produits sont livrés depuis notre usine aux Pays-Bas.



### Table Multi-jeux standard 1-1-1

Code de produit: PS.ST.GT.111

**€ 3.100,00** hors TVA  
(€ 3.720,00 TVA incl.)

Table Multi-jeux avec 3 jeux d'échecs intégrés et assises en béton

1 mai 2026 - Prix sujets à changement

*Nos produits sont livrés depuis notre usine aux Pays-Bas.*

## Spécifications Table Multi-jeux standard 1-1-1

Code de produit	PS.ST.GT.111	Hauteur de la table	75 cm	adresse siège social
Couleur	Béton naturel	Hauteur d'assise	50 cm	<b>HeBlad BV</b>
Dimensions (L x l x h)	210 x 193 x 75 cm	Matériau d'assise	Béton	Diamantweg 22
Dimensions du plateau de table (L x l)	210 x 90 cm	Écartement entre les pieds	111 cm (la distance de centre à centre)	NL - 5527 LC Hapert
Dimensions du jeu	41,5 x 41,5 cm	Poids	950 kg	
Épaisseur du plateau de table	3 cm			

## Produits associés



PS.ST.GT.132



PS.STAB.GT.132



GT.CH.Pieces



BB.CH.AB



GT.CH.2

*Nos produits sont livrés depuis notre usine aux Pays-Bas.*

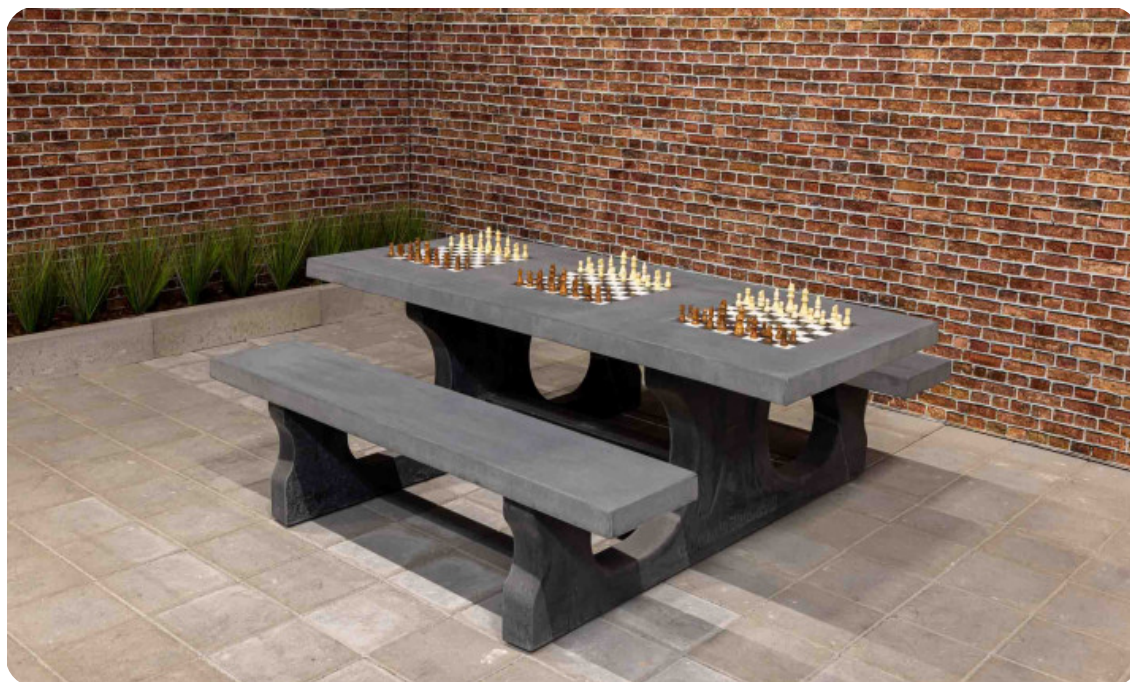

**Table Multi-jeux (1-1-1) Standard beton antracite**

Code de produit: PS.STAB.GT.111

**€ 3.250,00** hors TVA  
(€ 3.900,00 TVA incl.)

1 mai 2026 - Prix sujets à changement

*Nos produits sont livrés depuis notre usine aux Pays-Bas.*

## Spécifications Table Multi-jeux (1-1-1) Standard beton antracite

adresse siège social

Code de produit	PS.STAB.GT.111	Hauteur de la table	75 cm	<b>HeBlad BV</b>
Couleur	Béton anthracite	Hauteur d'assise	50 cm	Diamantweg 22
Dimensions (L x l x h)	210 x 193 x 75 cm	Matériau d'assise	Béton	NL - 5527 LC Hapert
Dimensions du plateau de table (L x l)	210 x 90 cm	Écartement entre les pieds	111 cm (la distance de centre à centre)	
Dimensions du jeu	41,5 x 41,5 cm	Poids	950 kg	
Épaisseur du plateau de table	5 cm			

## Produits associés



PS.ST.GT.134

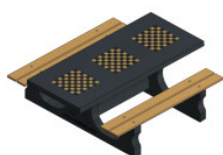

PS.DLAB.GT.111



OP.PS.AB



GT.CH.Pieces

*Nos produits sont livrés depuis notre usine aux Pays-Bas.*



## Table Multi-jeux (1-1-1) DeLuxe

Code de produit: PS.DL.GT.111

**€ 3.250,00** hors TVA  
(€ 3.900,00 TVA incl.)

Table d'échecs pour 3 jeux

Cette table multi-jeux est livrée avec trois jeux d'échecs en standard. Cette grande et belle table d'échecs est également disponible en béton anthracite. Vous pouvez éventuellement choisir d'autres jeux sur la table et même choisir quel jeu vous souhaitez intégrer à quel endroit dans le plateau de la table. Donc, si vous préférez une autre disposition que celle illustrée ici, n'hésitez pas à nous contacter. En plus du jeu d'échecs, vous pouvez choisir le jeu de dames ou le jeu de ludo. Explication de nos codes : 1 = Jeu d'échecs 2 = Jeu de dames 3 = Jeu de ludo

Tables de jeu

On compte aujourd'hui beaucoup de tables de jeu HeBlad en plein air. Les jeunes et les moins jeunes sont ainsi encouragés à passer plus de temps à l'extérieur. Et, jouer ensemble en plein air favorise aussi le développement des contacts sociaux. Les tables de jeu HeBlad sont disponibles en différents modèles. Celle présentée ici est pourvue de trois échiquiers et peut accueillir six joueurs d'échecs. Cette table d'échecs s'intègre parfaitement dans un espace public tel qu'une aire de jeux, un parc ou le long d'un circuit pédestre. Les tables d'échecs ou de jeu de dames sont également de plus en plus populaires dans les cours d'école.

Tables de jeu sur mesure

Cette table de jeu avec échiquiers est disponible dans la couleur béton naturel.

1 mai 2026 - Prix sujets à changement

*Nos produits sont livrés depuis notre usine aux Pays-Bas.*

Nous proposons également cette table de jeu dans la couleur béton anthracite. Vous pouvez par ailleurs choisir quel jeu vous souhaitez intégrer à quel endroit dans le plateau de la table. Vous avez le choix entre trois plateaux de jeu : jeux d'échecs, jeu de dames et jeu de ludo. Préférez-vous une autre disposition que celle illustrée ici ? Contactez-nous. Nous sommes à votre service !

#### Tables de jeu de qualité supérieure

Nos tables de jeu, comme les autres produits HeBlad, sont coulées d'une seule pièce en béton. L'ensemble de la table de jeu forme donc un solide monobloc de béton et n'est pas démontable. Un béton de haute qualité, comme vous pouvez l'attendre de HeBlad. Vous réduisez ainsi le risque de dommages, intentionnels ou non. De cette manière, la table d'échecs de HeBlad reste longtemps en bon état et vous garantira de nombreuses années de plaisir d'utilisation.

#### Combiner une table d'échecs avec une autre table de jeux

Vous pouvez facilement combiner différents produits de notre assortiment pour aménager un espace extérieur plus vaste. Pensez par exemple à une table de ping-pong ou une table de footvolley pour des loisirs actifs. Avec un ensemble de pique-nique ou un banc, il y en a pour tous les goûts et vous créez un lieu de convivialité et d'activité attrayant.

#### Commander facilement une table d'échecs avec accessoires en ligne

À l'achat d'une table d'échecs, un lot de pièces d'échecs est fourni pour chaque plateau de jeu. Vous pouvez donc tout de suite profiter de vos tables de jeu et commencer à jouer. Êtes-vous intéressé par les tables de jeu de HeBlad ? Commandez facilement, vite et en toute sécurité sur notre site Internet. L'assortiment HeBlad est ample et varié. Vous verrez immédiatement le prix de votre commande.

#### Accessoires pour table d'échecs et autres tables de jeux

Nous fournissons toujours les accessoires nécessaires avec chaque table de jeu(x). Avec cette table d'échecs, vous recevrez donc les pièces d'échecs nécessaires. Comme les pièces de dames et les pions des jeux HeBlad, ces pièces de jeu d'échecs sont en bois. Seuls les pions du jeu de backgammon sont en matière synthétique.

#### Contact

Vous avez des questions sur nos produits ou services, ou vous souhaitez obtenir des conseils ? Notre équipe est entièrement à votre service. N'hésitez pas à nous contacter afin que nous puissions vous aider et vous renseigner. Nous nous faisons un plaisir de réfléchir avec vous.

*Nos produits sont livrés depuis notre usine aux Pays-Bas.*

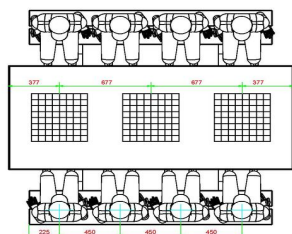
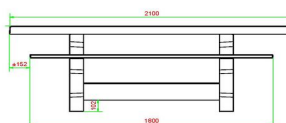
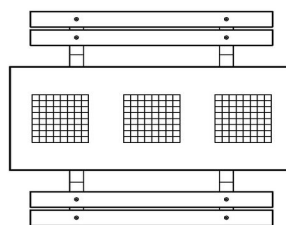
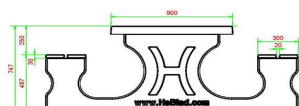
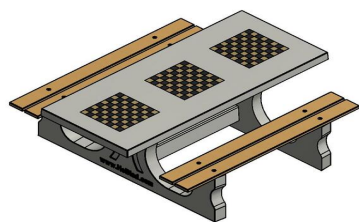

HeBlad  
www.HeBlad.com  
PS.DL.GT.111  
± 780 KG.

## Spécifications Table Multi-jeux (1-1-1) DeLuxe

Code de produit	PS.DL.GT.111	Hauteur de la table	75 cm
Couleur	Béton naturel	Hauteur d'assise	50 cm
Dimensions (L x l x h)	210 x 193 x 75 cm	Matériau d'assise	Bambou
Dimensions du plateau de table (L x l)	210 x 90 cm	Écartement entre les pieds	111 cm (la distance de centre à centre)
Dimensions du jeu	41,5 x 41,5 cm	Poids	780 kg
Épaisseur du plateau de table	cm		

### Produits associés



PS.DL.GT.132



PS.ST.GT.111



GT.CH.Pieces

*Nos produits sont livrés depuis notre usine aux Pays-Bas.*

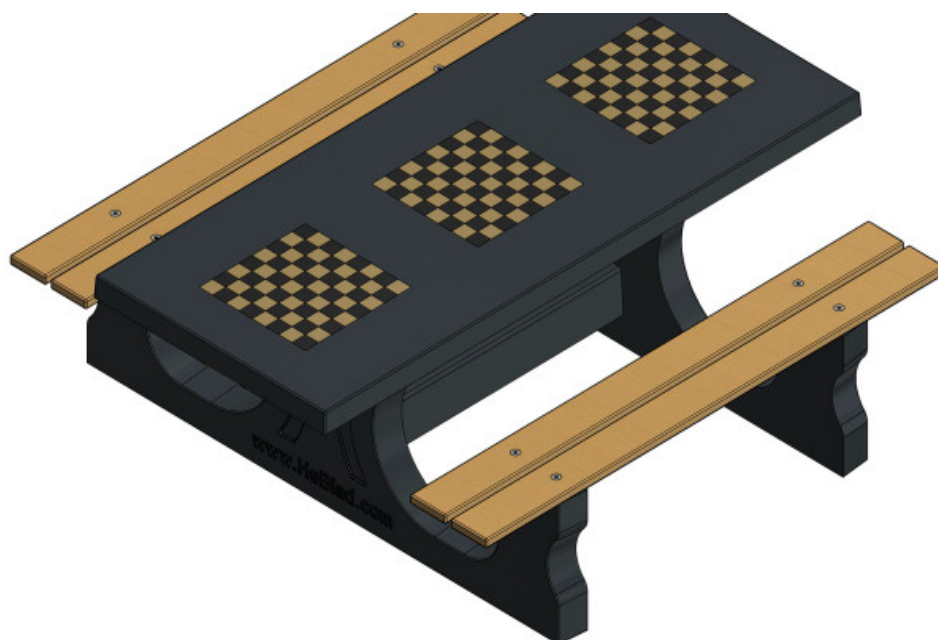

## Table Multi-jeux (1-1-1) DeLuxe béton anthracite

Code de produit: PS.DLAB.GT.111

Table Multi-jeux avec 3 jeux d'échecs

**€ 3.400,00** hors TVA  
(€ 4.080,00 TVA incl.)

1 mai 2026 - Prix sujets à changement

*Nos produits sont livrés depuis notre usine aux Pays-Bas.*

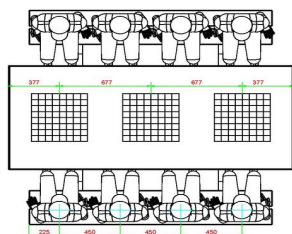
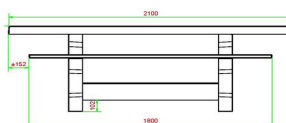
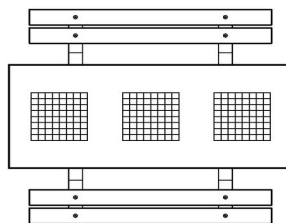
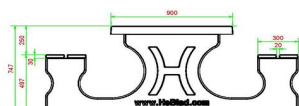
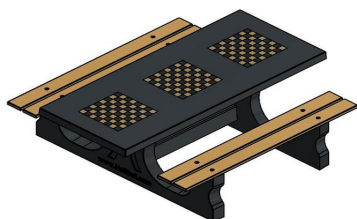

HeBlad  
www.HeBlad.com  
PS.DLAB.GT.111  
± 780 KG.

## Spécifications Table Multi-jeux (1-1-1) DeLuxe béton anthracite

Code de produit	PS.DLAB.GT.111	Hauteur de la table	75 cm
Couleur	Béton anthracite	Hauteur d'assise	50 cm
Dimensions (L x l x h)	210 x 193 x 75 cm	Matériau d'assise	Bambou
Dimensions du plateau de table (L x l)	210 x 90 cm	Écartement entre les pieds	111 cm (la distance de centre à centre)
Dimensions du jeu	41,5 x 41,5 cm	Poids	780 kg

### Produits associés



PS.DL.GT.132



BB.CH.AB



GT.CH.Pieces



GT.CK.2



GT.LD.AB4

Nos produits sont livrés depuis notre usine aux Pays-Bas.

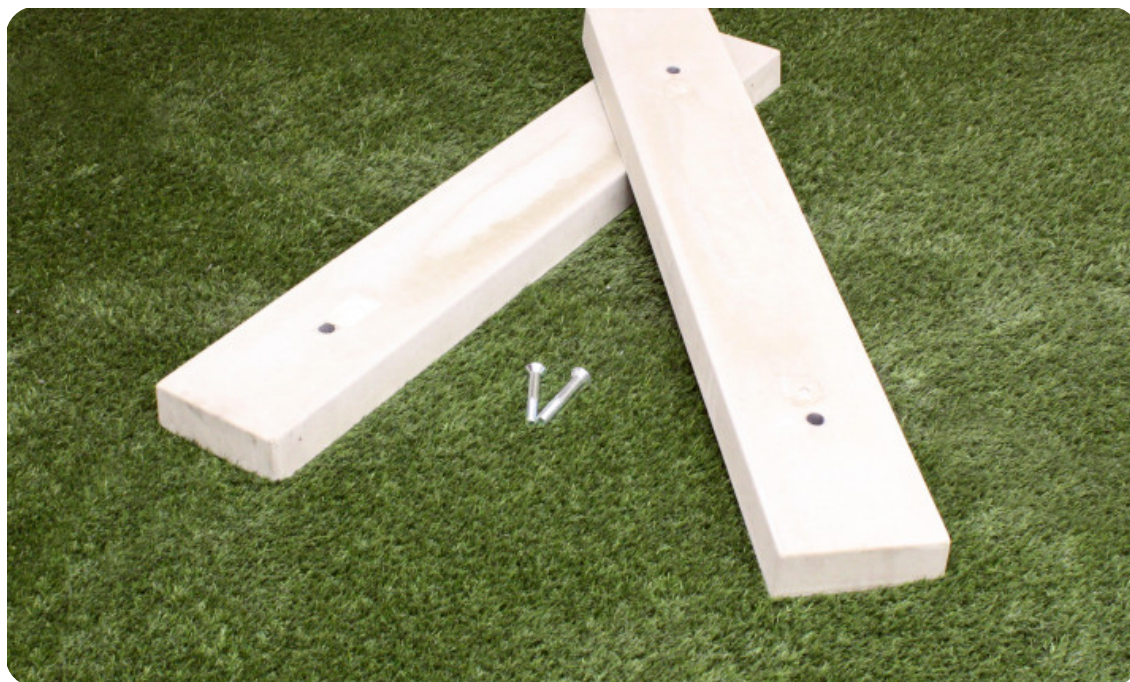

## Set de sous-pieds en béton

Code de produit: OV.PP.SET

**€ 100,00** hors TVA  
(€ 120,00 TVA incl.)

Pour mieux répartir la pression du poids des robustes tables de jeu HeBlad, et éviter que la table ne s'enfonce dans le sol, nous avons conçu des plaques sous-pieds. Les sous-pieds ont une dimension de 122,5 x 20 x 6,5 cm, et ils conviennent à nos tables de ping-pong, tables de footvolley et tables de baby-foot. Du fait que les sous-pieds sont plus larges que les pieds des tables, ils s'enfoncent moins vite dans le sol sur lequel ils reposent. Les sous-pieds sont faciles à monter sous les pieds des tables et sont fabriqués en béton HeBlad, reconnu pour sa solidité.

Disponible uniquement sur commande avec une table en béton.

Set de sous-pieds ou plaque de fond

Nos tables de ping-pong étant des produits très lourds, il se peut que le set de sous-pieds ne suffise pas pour empêcher l'affaissement de la surface où repose votre table. C'est pourquoi nous avons conçu des plaques de fond complètes, qui se placent parfaitement sous nos tables de ping-pong. En utilisant la plaque de fond, vous renforcez la surface et évitez d'autre part la pousse de mauvaises herbes sous la table de ping-pong.

Si vous hésitez quant à la meilleure solution pour éviter l'affaissement de votre type de terrain spécifique, n'hésitez pas à nous contacter.

Plus de possibilités avec un set de sous-pieds

Le set de sous-pieds convenant à plusieurs tables de jeu de HeBlad, vous n'avez

*1 mai 2026 - Prix sujets à changement*

*Nos produits sont livrés depuis notre usine aux Pays-Bas.*



adresse de correspondance

**HeBlad - France**  
72 rue de Lessard  
76100 Rouen  
T. 02 78 84 0187  
info@HeBlad.fr  
www.HeBlad.fr

adresse siège social

**HeBlad BV**  
Diamantweg 22  
NL - 5527 LC Hapert

plus à vous soucier de savoir si la surface de votre terrain est adéquate pour une table de footvolley par exemple. Ce set vous permet également d'installer enfin ce baby-foot dont vous rêviez. Et plus besoin d'hésiter à commander la belle et robuste table de ping-pong désirée depuis longtemps. Plus rien ne vous retient maintenant.

#### Contact avec HeBlad

Notre souhait est que tout le monde puisse avoir une table de jeu, un ensemble pique-nique ou un banc en béton de HeBlad. C'est pourquoi nous sommes en constante évolution et à votre écoute. Avec la production du set de sous-pieds et des plaques de fond, nous rendons la mise en place de produits HeBlad possible sur un plus grand nombre de sites. Êtes-vous curieux de connaître nos produits et voulez-vous savoir quelles sont les possibilités sur votre propre terrain ? Contactez-nous!

*Nos produits sont livrés depuis notre usine aux Pays-Bas.*

N° TVA Intracom NL0063 43 818 B01 • SIRET 841532484 00018 • Numéro commercial (NL) 170 66 364  
Crédit Agricole d'Île-de-France • 26 quai de la Rapée • 75012 Paris • BIC AGRIFRPP882 • IBAN FR76 1820 6004 3265 0518 5550 196  
Références bancaires : Banque (18206) • Guichet (00432) • Compte (65051855501) • Clé (96)

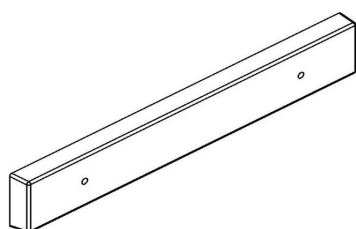
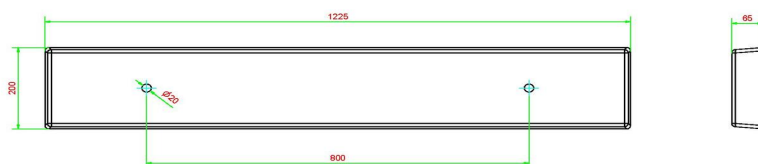

HeBlad  
www.HeBlad.com  
OV.PP.SET  
Gewicht ± 38 KG.  
( geleverd per twee )

## Spécifications Set de sous-pieds en béton

Code de produit	OV.PP.SET
Poids	38 kg

## Produits associés



PS.DL.A



PP.GR



PS.DLAB.RT



PP.AR.BL



PP.R.AB

*Nos produits sont livrés depuis notre usine aux Pays-Bas.*



## Banc de parc en béton avec plaque de fond

Code de produit: BB.PB.OP

**€ 1.600,00** hors TVA  
(€ 1.920,00 TVA incl.)

Aujourd'hui, notre banc de parc en béton se voit partout. Lorsque vous vous promenez en forêt, dans la cour d'école, au centre-ville, dans un camping ou, bien sûr, dans un parc. Un banc de parc en béton est idéal pour les moments de repos le long des itinéraires de cyclisme et de randonnée et est un parfait lieu de rencontre. Et une excellente combinaison avec notre table de ping-pong en béton, table de footvolley ou table d'échecs.

Banc beton durable avec assise en bambou

Ce banc de parc avec plaque de fond est une version DeLuxe. Cela signifie que le siège, ainsi que le dossier, sont fabriqués en bambou pressé de haute qualité. Avec son assise en bambou, ce banc de parc est un produit très durable. En effet, le bambou pousse extrêmement vite et est de ce fait une matière première inépuisable. Et l'assise en bambou a par ailleurs une très longue durée de vie.

Banc de parc en différentes variantes

La plaque de fond et les supports sont fabriqués dans la couleur Béton naturel. Vous pouvez également choisir le banc de parc en béton anthracite. Et combiner cette variante avec une table assortie, également disponible chez nous. Les dimensions du banc de parc avec plaque de fond sont de 248 x 120 cm. La hauteur d'assise de 50 cm est ergonomique et convient aux personnes âgées. Les supports des bancs de parc sont en béton massif. Nous utilisons du béton de haute qualité vous garantissant de nombreuses années d'utilisation de ce banc de parc.

Plaques de fond en béton pour banc de parc

Ce banc de parc est fourni avec une plaque de fond. Les plaques de fond

1 mai 2026 - Prix sujets à changement

*Nos produits sont livrés depuis notre usine aux Pays-Bas.*

assurent la stabilité des bancs mis en place. Une plaque de fond est également commode en cas de pluie et/ou de boue. Grâce à la plaque de fond, vous ne serez pas assis les chaussures dans la boue. La plaque de fond facilite également beaucoup l'entretien d'un banc de parc. Ce modèle est doté d'une plaque de fond avec un profil antidérapant, réduisant considérablement le risque de glisser.

Questions sur nos bancs en béton, nos tables de tennis de table ou nos tables de jeu?

Pour plus d'information sur le banc de parc avec plaque de fond ou sur un autre produit, consultez notre rubrique FAQ pour les questions fréquemment posées ou n'hésitez pas à nous contacter. Nous nous tenons à votre entière disposition.

*Nos produits sont livrés depuis notre usine aux Pays-Bas.*

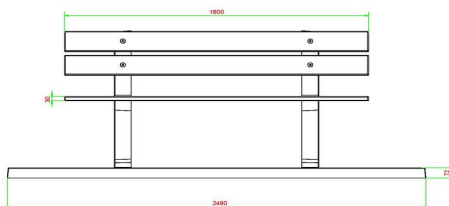
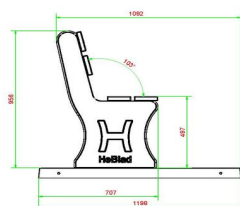
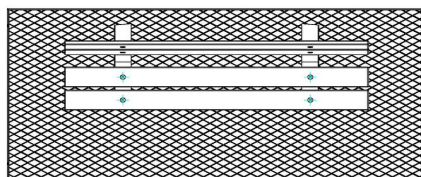
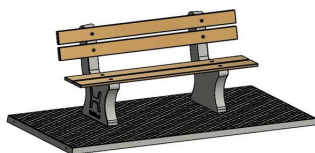

HeBlad  
www.HeBlad.com  
BB.PB.OP  
gewicht ± 700 KG.

## Spécifications Banc de parc en béton avec plaque de fond

Code de produit	BB.PB.OP	Matériau d'assise	Bambou
Couleur	Béton naturel	Nombre d'assises	4
Dimensions (L x l x h)	248 x 120 x 103 cm	Dimensions plaque de fond (L x l x h)	1980 x 767 x 49 cm
Dimensions assise	180 x 30 cm	Finition plaque de fond	Profil antidérapant
Hauteur d'assise	49 cm	Poids	700 kg

### Produits associés 103 degrés



BB.PBAB.OP



BB.DLA.OP.ZL



BB.DLAB.OP



BB.DLAB.OV

Nos produits sont livrés depuis notre usine aux Pays-Bas.



## Banc de parc en béton anthracite avec plaque de fond

Code de produit: BB.PBAB.OP

**€ 1.650,00** hors TVA  
(€ 1.980,00 TVA incl.)

Avec un siège et un dossier en bambou pressé et un béton de couleur anthracite, ce banc de parc est idéal pour être placé dans les parcs et sur les pelouses. La plaque de fond de ce banc de parc en béton est coulée d'une seule pièce avec les supports des pieds et du dossier. Un plaisir pour les yeux, pratique à placer et à entretenir et parfait pour s'y asseoir.

### Banc en béton de HeBlad

Les produits HeBlad sont renommés pour leur robustesse et leur longue durée de vie. Grâce à des années d'expérience dans la fabrication de bancs, tables de jeux et autres produits en béton, nous savons exactement quelles spécialisations sont nécessaires pour satisfaire l'utilisateur. Cela commence par les conseils que nous donnons et se poursuit jusqu'à la livraison de nos produits.

### Livraison du banc de parc en béton anthracite

La plupart de nos produits étant livrables de stock, vous pourrez disposer de votre banc de parc dans les quatre semaines ouvrables suivant votre commande. Pour la livraison du banc de parc, nous utilisons une grue de chargement-déchargement d'une portée maximale de 5 mètres. Si nécessaire, au-delà de ces 5 mètres, la distance restante sera couverte en roulant le produit sur un transpalette. Si vous n'êtes pas sûr d'avoir l'espace nécessaire pour la grue, contactez d'abord HeBlad, afin que nous puissions discuter des options pour votre site.

### Complément du banc de parc en béton anthracite

Avec l'installation d'une table de footvolley en béton anthracite, vous avez immédiatement un élément qui attire le regard à côté de votre banc en béton.

1 mai 2026 - Prix sujets à changement

*Nos produits sont livrés depuis notre usine aux Pays-Bas.*



adresse de correspondance

**HeBlad - France**  
72 rue de Lessard  
76100 Rouen  
T. 02 78 84 0187  
info@HeBlad.fr  
www.HeBlad.fr

adresse siège social

**HeBlad BV**  
Diamantweg 22  
NL - 5527 LC Hapert

Cette table footvolley garantit d'infinis moments de plaisir de jeu et sa forme et sa couleur en font un vrai bijou pour votre site. Le footvolley est un jeu relativement nouveau qui combine les aspects du football et du tennis de table. Contrairement au tennis de table, ici le ballon est joué avec les pieds.

Posez vos questions sur le banc de parc en béton anthracite  
Nous comprenons que l'assortiment de HeBlad est incroyablement vaste et que vous pourriez avoir besoin de conseils pour faire votre choix. N'hésitez donc pas à nous contacter . Nous connaissons mieux que quiconque les souhaits et les attentes des visiteurs de votre site et les possibilités sur votre terrain.

*Nos produits sont livrés depuis notre usine aux Pays-Bas.*

N° TVA Intracom NL0063 43 818 B01 • SIRET 841532484 00018 • Numéro commercial (NL) 170 66 364  
Crédit Agricole d'Île-de-France • 26 quai de la Rapée • 75012 Paris • BIC AGRIFRPP882 • IBAN FR76 1820 6004 3265 0518 5550 196  
Références bancaires : Banque (18206) • Guichet (00432) • Compte (65051855501) • Clé (96)

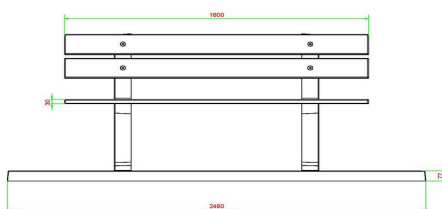
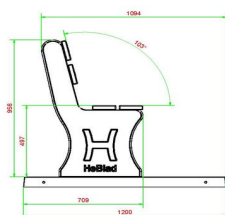
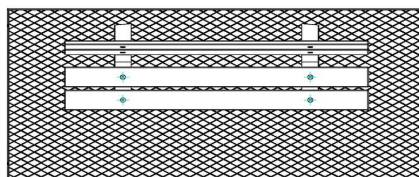
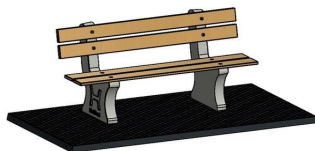

HeBlad  
www.HeBlad.com  
BB.PBAB.OP

gewicht ± 700 KG.

## Spécifications Banc de parc en béton anthracite avec plaque de fond

Code de produit	BB.PBAB.OP	Matériau d'assise	Bambou
Couleur	Béton anthracite	Nombre d'assises	4
Dimensions (L x l x h)	248 x 120 x 103 cm	Dimensions plaque de fond (L x l x h)	2480 x 1200 x 7 cm
Dimensions assise	180 x 30 cm	Finition plaque de fond	Profil antidérapant
Hauteur d'assise	49 cm	Poids	700 kg

### Produits associés 103 degrés



BB.PB.OP



BB.DL.OP.ZL



BB.DLAB.OP



BB.DL.OV

Nos produits sont livrés depuis notre usine aux Pays-Bas.



## Ensemble de 4 bancs de parc avec plaque de base

Code de produit: BB.PB.OP.SET4

**€ 4.700,00** hors TVA  
(€ 5.640,00 TVA incl.)

Banc de parc avec plaque de fond, lot de 4

Une palette avec tous les éléments nécessaires pour la mise en place de 4 bancs de parc qui vous garantiront des années de plaisir. Pourquoi utiliser des plaques de fond ? Ce paquet comprend également des plaques de fond sur lesquelles les bancs peuvent être posés. Avec une plaque de fond, vous pouvez plus facilement mettre les bancs de niveau et vous êtes certain que le sol est suffisamment stable pour supporter les bancs en béton. Si le lieu d'emplacement de vos bancs de parc n'est pas encore définitif, il est préférable de commander cet ensemble y compris plaques de fond. Mais chez HeBlad, vous pouvez également commander les plaques de fond séparément. Avec une plaque de fond, vous n'avez plus à vous soucier du type de sol sur lequel vous allez installer les bancs.

Lot de 4 bancs de parc ou plutôt un seul banc de parc

Si vous n'avez pas assez d'espace pour installer un ensemble complet de 4 bancs de parc, mais que vous êtes séduit par le banc de parc avec assise en bambou, optez pour le banc en béton DeLuxe avec dossier. Vous offrez alors, dans le même style chic, un banc à quatre visiteurs. Comment le banc de parc DeLuxe est-il livré ? Le lot de 4 bancs de parc est livré sur une palette et à monter soi-même. Les bancs standard de HeBlad sont, eux, livrés entièrement assemblés et placés directement à l'endroit souhaité. Consultez nos conditions de livraison pour connaître les conditions auxquelles votre terrain doit répondre afin de garantir une installation sûre et sans problème.

Alternatives au banc de parc

1 mai 2026 - Prix sujets à changement

*Nos produits sont livrés depuis notre usine aux Pays-Bas.*



adresse de correspondance

**HeBlad - France**  
72 rue de Lessard  
76100 Rouen  
T. 02 78 84 0187  
info@HeBlad.fr  
www.HeBlad.fr

adresse siège social

**HeBlad BV**  
Diamantweg 22  
NL - 5527 LC Hapert

Quelles sont les alternatives au lot de 4 bancs de parc avec plaque de fond ? Si vous appréciez les sièges en bambou, mais que vous n'avez pas nécessairement besoin d'un dossier, alors le banc en béton DeLuxe est la solution idéale. Il offre la même solidité et le même aspect, est facile à installer et à combiner, et est disponible en plusieurs couleurs. Nous vous aidons volontiers à faire votre choix. N'hésitez pas à nous contacter si vous avez des questions.

*Nos produits sont livrés depuis notre usine aux Pays-Bas.*

N° TVA Intracom NL0063 43 818 B01 • SIRET 841532484 00018 • Numéro commercial (NL) 170 66 364  
Crédit Agricole d'Île-de-France • 26 quai de la Rapée • 75012 Paris • BIC AGRIFRPP882 • IBAN FR76 1820 6004 3265 0518 5550 196  
Références bancaires : Banque (18206) • Guichet (00432) • Compte (65051855501) • Clé (96)

## Spécifications Ensemble de 4 bancs de parc avec plaque de base

adresse siège social

Code de produit	BB.PB.OP.SET4	Matériau d'assise	Bambou	<b>HeBlad BV</b>
Couleur	Béton naturel	Nombre d'assises	4	Diamantweg 22
Dimensions (L x l x h)	248 x 120 x 103 cm	Dimensions plaque de fond (248 x 120)	248 x 120 x 7 cm	NL - 5527 LC Hapert
Dimensions assise	180 x 30 cm	Finition plaque de fond	Profil antidérapant	
Hauteur d'assise	49 cm	Poids	4 x 700 kg	
Coin d'assise	103 degrés			

## Produits associés



BB.PBAB.OP.SET4



BB.PB.OP



BB.PBAB.OP



BB.PB.DUO



BB.PBAB.DUO

*Nos produits sont livrés depuis notre usine aux Pays-Bas.*



## Lot de 4 bancs de parc avec plaque de base, anthracite-béton

Code de produit: BB.PBAB.OP.SET4

Bancs de parc chics en béton anthracite avec plaques de fond

**€ 4.900,00** hors TVA  
(€ 5.880,00 TVA incl.)

Un bel ajout fonctionnel à votre parc ou à votre espace extérieur. La couleur anthracite du béton peut apporter cette petite touche supplémentaire et s'harmoniser parfaitement avec l'environnement. Si l'anthracite ne semble pas être la bonne couleur pour l'emplacement prévu, choisissez alors le lot de 4 bancs de parc en béton naturel. Les deux ensembles sont livrés avec des plaques de fond de la même couleur que les bancs.

### Bancs en béton anthracite

Les bancs et les plaques de fond peuvent-ils également être commandés séparément ? Chez HeBlad, vous pouvez commander très facilement les bancs et des plaques de fond séparément. Vous déterminez vous-même combien de bancs vous voulez commander et si vous souhaitez ou non utiliser une plaque de fond. Si vous avez des doutes quant à l'espace nécessaire dont vous devez disposer ou quant à la pose d'une plaque de fond, contactez-nous. Nous réfléchissons volontiers avec vous et vous donnons des conseils honnêtes.

### Les tables de jeu de HeBlad

HeBlad a acquis une renommée mondiale grâce à ses tables de ping-pong installées dans les campings et utilisées intensivement depuis des décennies. Nous sommes aujourd'hui devenus le fabricant incontournable de tables de jeu, de bancs et d'ensembles de pique-nique en béton. Pourquoi choisir HeBlad ? Comme nous gérons tout en interne, du conseil à la production et à la mise en

1 mai 2026 - Prix sujets à changement

*Nos produits sont livrés depuis notre usine aux Pays-Bas.*



adresse de correspondance

**HeBlad - France**  
72 rue de Lessard  
76100 Rouen  
T. 02 78 84 0187  
info@HeBlad.fr  
www.HeBlad.fr

adresse siège social

**HeBlad BV**  
Diamantweg 22  
NL - 5527 LC Hapert

place des produits, vous avez non seulement la garantie d'un service correct, mais aussi l'assurance de sécurité, de transparence et de livraisons rapides. N'hésitez pas à nous contacter pour toute question. Nous réfléchissons volontiers avec vous et sommes heureux de vous aider.

*Nos produits sont livrés depuis notre usine aux Pays-Bas.*

N° TVA Intracom NL0063 43 818 B01 • SIRET 841532484 00018 • Numéro commercial (NL) 170 66 364  
Crédit Agricole d'Île-de-France • 26 quai de la Rapée • 75012 Paris • BIC AGRIFRPP882 • IBAN FR76 1820 6004 3265 0518 5550 196  
Références bancaires : Banque (18206) • Guichet (00432) • Compte (65051855501) • Clé (96)

## Spécifications Lot de 4 bancs de parc avec plaque de base, anthracite-béton

adresse siège social

**HeBlad BV**

Diamantweg 22

NL - 5527 LC Hapert

Code de produit	BB.PBAB.OP.SET4	Matériau d'assise	Bambou
Couleur	Béton anthracite	Nombre d'assises	4
Dimensions (L x l x h)	248 x 120 x 103 cm	Dimensions plaque de fond (L x l x h)	248 x 120 x 7 cm
Dimensions assise	180 x 30 cm	Finition plaque de fond	Profil antidérapant
Hauteur d'assise	49 cm	Poids	4 x 700 kg
Coin d'assise	103 degrés		

## Produits associés



BB.PB.OP.SET4



BB.PBAB.OP



BB.PB.OP



BB.PBAB.DUO



BB.PB.DUO

*Nos produits sont livrés depuis notre usine aux Pays-Bas.*



## Table de ping pong basse bleu, angles arrondis

Code de produit: PP.AR.LOW.BL

**€ 2.250,00** hors TVA  
(€ 2.700,00 TVA incl.)

Table de tennis de table basse en béton pour les plus jeunes  
Saviez-vous que les enfants commencent à développer leur sens de la balle à partir de l'âge de 5 ans ? Invitez-les à jouer sur la table de tennis de table et stimulez leur développement. Spécialement pour cela, nous avons développé un modèle bas de notre table de tennis de table en béton. Sur cette table de tennis de table basse, les jeunes enfants sont en mesure de jouer correctement avec la balle. Alors qu'avec une table de tennis de table haute, la balle rebondit souvent dans le visage ou même au-dessus des enfants, avec la table de tennis de table basse, les enfants peuvent jouer et retourner la balle correctement, et développer ainsi leurs aptitudes de façon optimale dès le plus jeune âge. Cette table de tennis de table basse en béton est 25 centimètres plus basse qu'une table de compétition. Pour plus de sécurité, ces modèles bas ont des coins arrondis. Cette table de jeu basse convient également à d'autres jeux que le tennis de table pour les enfants plus âgés et les adultes, par exemple, le footvolley. Idéal si vous manquez d'espace pour une vraie table de footvolley.

Où trouve-t-on les tables de ping-pong basses de HeBlad ?

Vous trouverez nos tables de ping-pong dans les campings, les aires de jeux, les parcs et dans de nombreux autres lieux publics ou privés. Partout où il est possible de jouer, vous trouverez les robustes tables de jeu HeBlad. La table de ping-pong basse avec coins arrondis est spécialement conçue pour être placée dans les cours d'école pour les enfants des premiers cycles de l'école primaire. Mais elle peut également être utilisée à d'autres fins.

Combinez les tables de ping-pong basses avec d'autres tables de jeu  
La table de tennis de table basse est disponible dans les couleurs vert, bleu,

1 mai 2026 - Prix sujets à changement

*Nos produits sont livrés depuis notre usine aux Pays-Bas.*

anthracite et naturel. Par ailleurs, cette table basse se combine parfaitement avec toutes les autres tables de jeu de HeBlad, ainsi qu'avec les bancs et les ensembles pique-nique. Du fait que presque tous nos produits sont coulés d'une seule pièce de béton, ils ont une longue durée de vie et se combinent très bien les uns avec les autres.

#### Plaque de fond pour les tables de ping-pong

Quand une plaque de fond est-elle souhaitable sous une table de ping-pong ? Cela dépend de la stabilité de la surface d'appui et de la facilité de maintenir propre le sol sous la table. Pour chaque table de tennis de table, une plaque de fond peut être commandée en option. Elle n'est pas fournie avec la table et certaines conditions s'appliquent pour l'installation d'une plaque de fond. Pour l'installation des tables de jeu et éventuellement d'une plaque de fond, nous vous recommandons de nous contacter afin qu'il n'y ait pas de surprises, pour vous comme pour nous

*Nos produits sont livrés depuis notre usine aux Pays-Bas.*

## Spécifications Table de ping pong basse bleu, angles arrondis

adresse siège social

Code de produit	PP.AR.LOW.BL	Hauteur de la table	50 cm	<b>HeBlad BV</b>
Couleur	Bleu - RAL 5005	Hauteur du filet	14,75 cm	Diamantweg 22
Dimensions plateau de jeu (L x l)	274 x 152 cm	Poids	1380 kg	NL - 5527 LC Hapert
Dimensions bas de plateau de jeu	279 x 157 cm	Écartement entre les pieds	183 cm (la distance de centre à centre)	
Épaisseur plateau	8,4 cm			

## Produits associés



PP.AR.LOW.A



B.S1.pastel



GT.LD.AB4



OP.PP

*Nos produits sont livrés depuis notre usine aux Pays-Bas.*



## Table de ping pong basse vert, angles arrondis

Code de produit: PP.AR.LOW.GR

**€ 2.250,00** hors TVA  
(€ 2.700,00 TVA incl.)

### Table de ping-pong en béton modèle bas

Nous avons adapté notre populaire table de ping-pong en béton, spécialement pour les enfants de 5 à environ 8 ans. Dès l'âge de 5 ans, les enfants développent leur sens de la balle. Une aptitude que vous voulez bien sûr stimuler ! Mais pour les enfants, une table de tennis de table courante est tout simplement trop haute pour pouvoir envoyer une balle correctement. Ils reçoivent souvent la balle en plein visage, ce qui les effraie. Le modèle bas de notre table de ping-pong en béton est la solution. Cette table a des coins arrondis pour plus de sécurité. Et, avantage supplémentaire : pour les enfants plus âgés et plus grands, cette table de ping-pong est parfaite pour y jouer une partie de footvolley ou "de tournante".

### Table de ping-pong ou de footvolley

L'abaissement de la table permet de l'utiliser pour plusieurs jeux. Quand choisissez-vous cette table de jeu ou une autre table de jeu de HeBlad ? Chaque table de jeu, ensemble de pique-nique ou banc de HeBlad est fabriqué à partir d'une seule pièce en béton et est garanti robuste, solide et durable. Pour les amateurs de footvolley, HeBlad propose une table spéciale permettant de jouer exactement selon les règles. Mais notre robuste table de ping-pong basse peut également être utilisée pour le footvolley.

### Table de ping-pong basse en différents modèles

La table de ping-pong est disponibles dans les couleurs vert, bleu et anthracite. Ceci s'applique également au modèle bas de la table de ping-pong avec coins arrondis. Pour chaque lieu, il y a donc une couleur qui convient.

1 mai 2026 - Prix sujets à changement

*Nos produits sont livrés depuis notre usine aux Pays-Bas.*

#### Plaque de fond pour la table de tennis de table basse

Est-il recommandé d'utiliser une plaque de fond pour la table de tennis de table basse ? Pour assurer la stabilité de la table de ping-pong et garder l'espace autour de la table propre, vous pouvez choisir de commander en supplément une plaque de fond. Cette plaque de fond est optionnelle et n'est pas fournie en standard. Vous n'êtes pas sûr de la surface sur laquelle vous souhaitez placer la table de jeu ou vous avez des questions sur l'entretien de la table ou de la surface d'appui ? Contactez-nous. Nous pouvons vous conseiller sur l'utilisation d'une plaque de fond et vous informer sur les conditions de livraison de la table de tennis de table basse et de la plaque de fond.

*Nos produits sont livrés depuis notre usine aux Pays-Bas.*

## Spécifications Table de ping pong basse vert, angles arrondis

adresse siège social

Code de produit	PP.AR.LOW.GR	Hauteur de la table	50 cm	<b>HeBlad BV</b>
Couleur	Vert - RAL 6009	Hauteur du filet	14,75 cm	Diamantweg 22
Dimensions plateau de jeu (L x l)	274 x 152 cm	Poids	1380 kg	NL - 5527 LC Hapert
Dimensions bas de plateau de jeu	279 x 157 cm	Écartement entre les pieds	183 cm (la distance de centre à centre)	
Épaisseur plateau	8,4 cm			

## Produits associés



PP.AR.LOW.A



PP.AR.LOW.BL



B.S1.pastel



GT.LD.4



PP.AR.GR

*Nos produits sont livrés depuis notre usine aux Pays-Bas.*



## Table de ping pong basse anthracite, angles arrondis

Code de produit: PP.AR.LOW.A

**€ 2.250,00** hors TVA  
(€ 2.700,00 TVA incl.)

### Nouvelle table de tennis de table en béton

HeBlad développe et améliore sans cesse ses produits et est à l'écoute des demandes du marché. Qualité, fonctionnalité et durabilité sont des aspects primordiaux. C'est pourquoi nous avons enrichi notre assortiment avec, entre autres, la table d'histoires, l'ensemble pique-nique adapté aux personnes en fauteuil roulant et les tables de backgammon. Notre dernière nouveauté est la table de tennis de table basse en béton. Spécialement conçue pour les premières classes de l'école primaire.

### Table de ping-pong basse pour un meilleur développement du sens de la balle chez les enfants

Dès l'âge de 5 ans, les enfants développent leur sens de la balle. Et bien sûr, ils aiment jouer dehors, avec d'autres enfants. Le ping-pong et la « tournante » sont des jeux favoris dans les écoles, les campings et les espaces publics. Les tables de ping-pong standard sont trop hautes pour les jeunes enfants. Ils reçoivent souvent la balle en plein visage et ne peuvent pas la renvoyer correctement avec une raquette. Nous avons donc conçu une table de ping-pong qui est 25 centimètres plus basse qu'une table normale. Ainsi, les enfants voient bien la balle arriver et sont en mesure de la renvoyer correctement. Avec ses coins arrondis, la table est de plus un objet sûr dans les écoles primaires.

### Bancs en béton près des tables de ping-pong

Là où les jeunes enfants jouent, les adultes sont à proximité. Comment combiner les tables de tennis de table avec d'autres éléments ? Placez par exemple un beau banc en béton de HeBlad près de la table de ping-pong basse ; les adultes auront ainsi une vue sur les enfants qui jouent et pourront s'asseoir

1 mai 2026 - Prix sujets à changement

*Nos produits sont livrés depuis notre usine aux Pays-Bas.*

confortablement. Du fait que les tables de jeu et les bancs de HeBlad sont fabriqués en béton solide et durable, ils ont une longue durée de vie et peuvent parfaitement être combinés entre eux. Ainsi, vous maintenez une belle unité sur votre terrain et vous offrez plaisir et confort aux utilisateurs.

Quelle couleur de table de ping-pong est le meilleur choix ?

Nos nouveaux modèles de tables de ping-pong peuvent être commandés laqués dans les couleurs vert, bleu et anthracite. D'autres tables de tennis de table peuvent également être commandées dans les couleurs béton naturel et béton anthracite. Le choix étant vaste, vous pouvez toujours accorder la couleur à votre site et à son environnement. Voulez-vous attirer l'attention ou préférez-vous le calme et l'unité ? Tout est possible.

Plaque de fond

La plaque de fond est optionnelle et peut être commandée séparément. La table de jeu est livrée sans plaque de fond et des conditions de livraison s'appliquent pour la plaque ainsi que pour la table. Toujours nous contacter à ce sujet.

Quand le tennis de table est-il né ?

Le tennis de table a une longue histoire et est dérivé du jeu de tennis classique. À la fin du 19<sup>e</sup> siècle, les gens jouaient déjà avec une balle sur une table, mais le fait de marquer des points ne faisait pas partie du jeu à l'époque. Si ce jeu est devenu si populaire et même un sport olympique, c'est parce qu'il est accessible à tous et une manière agréable d'allier jeu et activité physique.

*Nos produits sont livrés depuis notre usine aux Pays-Bas.*

## Spécifications Table de ping pong basse anthracite, angles arrondis

adresse siège social

Code de produit	PP.AR.LOW.A	Hauteur de la table	50 cm	<b>HeBlad BV</b>
Couleur	Anthracite - RAL 7016	Hauteur du filet	14,75 cm	Diamantweg 22
Dimensions plateau de jeu (L x l)	274 x 152 cm	Poids	1380 kg	NL - 5527 LC Hapert
Dimensions bas de plateau de jeu	279 x 157 cm	Écartement entre les pieds	183 cm (la distance de centre à centre)	
Épaisseur plateau	8,4 cm			

## Produits associés



PP.AR.LOW.BL



PP.AR.LOW.GR



B.S1.pastel



PP.AR.GR



PP.AR.NT

*Nos produits sont livrés depuis notre usine aux Pays-Bas.*



## Ensemble pique-nique DeLuxe

Code de produit: PS.DL

**€ 2.050,00** hors TVA  
(€ 2.460,00 TVA incl.)

Vous cherchez une table de pique-nique pour une cour d'école, un centre sportif, un parc ou un camping ? Les produits HeBlad sont spécialement conçus pour une utilisation en extérieur. C'est pourquoi vous trouverez souvent cet ensemble pique-nique dans des endroits tels que les cours d'école, les parcs, les campings, les aires de repos dans la nature et les terrains de sport. Du fait de leur esthétique attrayante, les ensembles de pique-nique en béton constituent également un complément idéal dans votre jardin ou sur votre terrain d'entreprise. Cet ensemble pique-nique DeLuxe combine chic et fonctionnalité. Table de pique-nique de qualité supérieure avec assise en bois

Chez HeBlad, vous commandez les tables de pique-nique les plus robustes. Cette version DeLuxe est fabriquée d'une seule pièce en béton naturel robuste. Pour plus de confort d'assise, cet ensemble pique-nique est pourvu de planches en bambou de 4 cm d'épaisseur. Le bambou, tout comme le béton, résistant aux intempéries, l'ensemble pique-nique DeLuxe peut rester à l'extérieur pendant toute une vie. Un régal pour les yeux et un endroit agréable pour s'asseoir. Choisissez la bonne dimension et la bonne couleur pour votre ensemble de pique-nique

Notre table de pique-nique est disponible en plusieurs variantes. Outre le modèle de dimension standard de 180 cm, nous proposons aussi une Table de 246 cm et une table adaptée PMR où les utilisateurs de fauteuils roulants peuvent facilement prendre place. Par ailleurs, les tables de pique-nique sont disponibles en différentes couleurs. Cette table pique-nique DeLuxe est disponible en béton naturel, béton anthracite et version laquée dans la couleur anthracite.

1 mai 2026 - Prix sujets à changement

*Nos produits sont livrés depuis notre usine aux Pays-Bas.*

Combinez une table de pique-nique avec une table de ping-pong en béton et des bancs

Du fait de son aspect chic et naturel, l'ensemble pique-nique DeLuxe se combine très bien avec les bancs en béton de HeBlad. Ou faites votre choix parmi l'un des autres produits de notre assortiment. Vous préférez un banc avec un appui-dos ? Choisissez alors le banc avec dossier. Vous disposez de beaucoup d'espace sur votre terrasse ou dans le parc ? Combinez alors les tables de pique-nique avec une table de ping-pong. Plaisir garanti. Commandez facilement en ligne. Le prix s'affichera immédiatement. Dans notre entreprise familiale, nous nous chargeons nous-mêmes de la livraison et livrons nos produits directement à partir de notre stock. Aucun assemblage nécessaire. Uniquement un peu d'aide lors de la livraison.

Plaque de fond pour table de pique-nique

L'ensemble pique-nique DeLuxe pèse 720 kg. Pour la mise en place de l'ensemble, certaines conditions doivent être remplies. Consultez à cet effet nos conditions de livraison. La surface d'emplacement est également importante. Si l'ensemble pique-nique en béton DeLuxe est placé sur une surface un peu molle, nous recommandons l'utilisation d'une plaque de fond, sur laquelle l'ensemble sera posé. Cette plaque de fond est optionnelle. Si vous avez des doutes quant à la nécessité et l'utilisation d'une plaque de fond ou si vous souhaitez obtenir de plus amples informations, n'hésitez pas à nous contacter. Nous sommes heureux de réfléchir avec vous pour trouver la meilleure solution adaptée à votre situation.

*Nos produits sont livrés depuis notre usine aux Pays-Bas.*

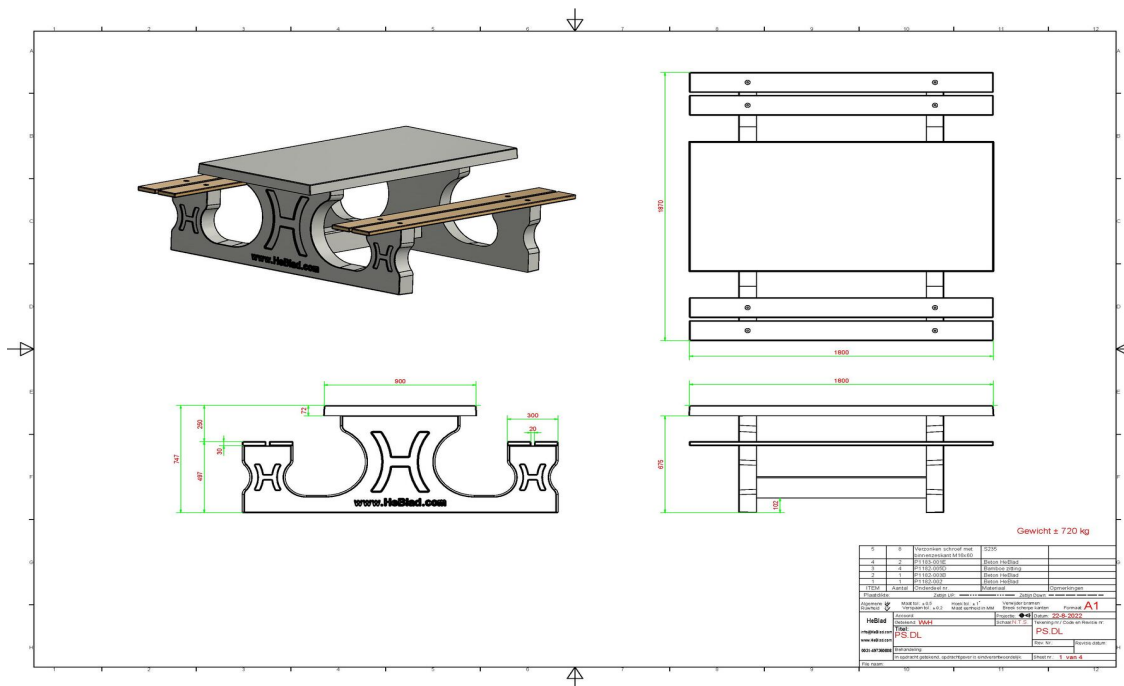

## Spécifications Ensemble pique-nique DeLuxe

Code de produit	PS.DL	Hauteur d'assise	50 cm
Couleur	Béton naturel	Matériau d'assise	Bambou
Dimensions (L x l x h)	180 x 187 x 75 cm	Écartement entre les pieds	111 cm (la distance de centre à centre)
Dimensions du plateau de table (L x l)	180 x 90 cm	Poids	720 kg
Épaisseur du plateau de table	7 cm	Nombre d'assises	8
Hauteur de la table	75 cm		

### Produits associés



PS.DL.AB



PS.DL.A



PS.ST



OP.PS



PS.DL.OV

Nos produits sont livrés depuis notre usine aux Pays-Bas.



## Ensemble pique-nique DeLuxe anthracite laqué

Code de produit: PS.DL.A

**€ 2.150,00** hors TVA  
(€ 2.580,00 TVA incl.)

Ce bel ensemble pique-nique couleur anthracite, avec des assises en bambou, est un régal pour les yeux. Nos tables de pique-nique se distinguent des autres par leurs sièges relax. C'est à cause de la distance et la hauteur de l'assise par rapport à la table. À part l'utilisation dans l'espace public, vous pouvez également donner à cet ensemble une place dans votre jardin, pour vous détendre ou pour prendre l'apéritif.

Comme toutes les autres tables de HeBlad, cet ensemble pique-nique est fabriqué en une seule pièce, donc indémontable. Excellent pour la sécurité et décourageant le vandalisme.

1 mai 2026 - Prix sujets à changement

*Nos produits sont livrés depuis notre usine aux Pays-Bas.*

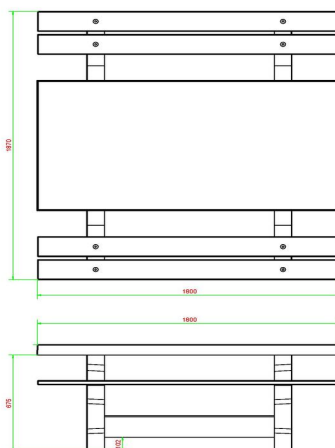
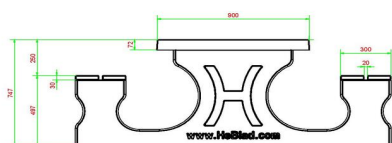

HeBlad  
www.HeBlad.com  
PS.DL.A  
± 720 KG

## Spécifications Ensemble pique-nique DeLuxe anthracite laqué

Code de produit	PS.DL.A	Hauteur d'assise	49.7 cm
Couleur	Anthracite laqué	Matériau d'assise	Bambou
Dimensions (L x l x h)	180 x 187 x 75 cm	Écartement entre les pieds	111 cm (la distance de centre à centre)
Dimensions du plateau de table (L x l)	180 x 90 cm	Poids	720 kg
Épaisseur du plateau de table	7.2 cm	Nombre d'assises	8

### Produits associés 74.7 cm



PS.DL



PS.DL.AB



PS.ST.A



OP.PS.AB



PS.DL.A.OV

Nos produits sont livrés depuis notre usine aux Pays-Bas.



## Ensemble pique-nique DeLuxe béton anthracite

Code de produit: PS.DL.AB

**€ 2.200,00** hors TVA  
(€ 2.640,00 TVA incl.)

La table convient pour 4 adultes. Idéal pour l'espace public. En raison du poids, la table reste en place pendant des années.  
Les sièges sont fabriqués en bambou pressé très résistant.

L'ensemble est en couleur anthracite béton. Il n'y a pas de peinture anthracite appliquée sur la table mais c'est le béton même qui est déjà coloré en anthracite. Grâce à cette façon de mêler les couleurs, cette table a un aspect très chic et toujours avec le 'look' béton

1 mai 2026 - Prix sujets à changement

*Nos produits sont livrés depuis notre usine aux Pays-Bas.*

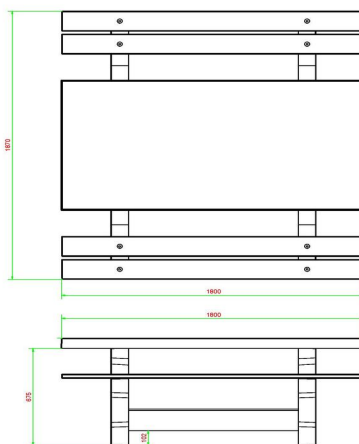
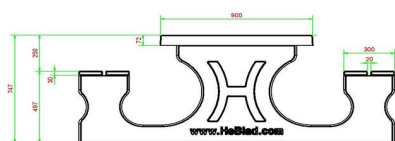

HeBlad  
www.HeBlad.com  
PS.DL.AB  
± 720 KG.

## Spécifications Ensemble pique-nique DeLuxe béton anthracite

Code de produit	PS.DL.AB	Hauteur d'assise	50 cm
Couleur	Béton anthracite	Matériau d'assise	Bambou
Dimensions (L x l x h)	180 x 187 x 75 cm	Écartement entre les pieds	111 cm (la distance de centre à centre)
Dimensions du plateau de table (L x l)	180 x 90 cm	Poids	720 kg
Épaisseur du plateau de table	7 cm	Nombre d'assises	8

### Produits associés 75 cm



PS.DLAB.GT



PS.DL.A



PS.ST.AB



OP.PS.AB



PS.DLAB.OV

Nos produits sont livrés depuis notre usine aux Pays-Bas.



## Pièces d'échecs

Code de produit: GT.CH.Pieces

**€ 19,00** hors TVA  
(€ 22,80 TVA incl.)

### Pièces d'échecs

Sans pièces, pas de jeu d'échecs ! Toutes les tables d'échecs, bancs d'échecs et tables multi-jeux de HeBlad sont livrées en standard avec les pièces d'échecs. Et comme, au fil du temps, les pièces peuvent être endommagées ou perdues, HeBlad vous offre la possibilité de commander en ligne séparément un set de pièces d'échecs.

### Spécifications du set de pièces d'échecs

Le set de pièces d'échecs comprend 32 pièces : 16 pièces de couleur beige et 16 pièces de couleur marron. Les pièces d'échecs sont fabriquées en bois. La hauteur du roi est d'environ 9 cm et le dessous des pièces est pourvu d'une feutrine pour éviter de rayer l'échiquier. Dès réception de votre commande, nous vous ferons parvenir le colis dans les 2 jours ouvrables.

### Pièces d'échecs pour table d'échecs et table multi-jeux

Tout comme chaque jeu d'échecs nécessite des pièces d'échecs, nous fournissons avec chaque table de Ludo des pions avec un dé. Et avec chaque jeu de dames, nous fournissons les pions et avec chaque table multi-jeux, tous les accessoires correspondants aux jeux pour garantir un plaisir de jeu optimal. Tous ces attributs peuvent également être commandés séparément via le site web ou en nous contactant.

Pour jouer en toute sécurité aux tables de babyfoot, les embouts de protection pour les yeux et les pare-chocs en caoutchouc pour les barres de babyfoot sont disponibles. Les balles de babyfoot peuvent aussi être commandées séparément. Tout comme la barre, les joueurs et la poignée, pour que vous puissiez toujours

1 mai 2026 - Prix sujets à changement

*Nos produits sont livrés depuis notre usine aux Pays-Bas.*

jouer au babyfoot de façon optimale.

#### Contactez HeBlad

Pour votre confort et la rapidité, le site vous permet de commander facilement tous vos produits en ligne. Tout comme les produits HeBlad, notre service est solide et fiable. Avec nous, vous pouvez être sûr de bénéficier de conseils judicieux, d'accords clairs et d'une production et d'une livraison soignées. Grâce à nos années d'expérience, nous savons exactement quel banc en béton, table de jeu, ensemble pique-nique ou table de ping-pong s'adapte le mieux à votre terrain.

N'hésitez pas à nous contacter pour toutes vos questions sur les produits HeBlad, les conditions de livraison, les spécifications ou si vous avez des idées. Nous disposons d'une équipe de collaborateurs compétents entièrement à votre service.

*Nos produits sont livrés depuis notre usine aux Pays-Bas.*

## Spécifications Pièces d'échecs

Code de produit	GT.CH.Pieces
Matériau	Bois
taille du roi	7,7 cm

adresse siège social

**HeBlad BV**  
Diamantweg 22  
NL - 5527 LC Hapert

## Produits associés



HB.FB.A



BB.CH



GT.CH.AB2

*Nos produits sont livrés depuis notre usine aux Pays-Bas.*



## Pions pour jeu de dames

Code de produit: GT.CK.Pieces

**€ 12,00** hors TVA  
(€ 14,40 TVA incl.)

Lot de pions de dames en bois

Le lot de pions sera livré gratuitement avec la commande d'une table de jeu de dames

S'il s'agit d'une commande séparée, nous vous font parvenir le paquet dans 2 jours de travail par l'intermédiaire de DHL.

1 mai 2026 - Prix sujets à changement

*Nos produits sont livrés depuis notre usine aux Pays-Bas.*

## Spécifications Pions pour jeu de dames

Code de produit	GT.CK.Pieces
Matériau	Bois

adresse siège social

**HeBlad BV**  
Diamantweg 22  
NL - 5527 LC Hapert

## Produits associés



GT.CK.AB2



GT.CK.AB4



HB.FB.A



BB.CK

*Nos produits sont livrés depuis notre usine aux Pays-Bas.*



## Lot de pions et son dé

Code de produit: GT.LD.Pieces

**€ 10,00** hors TVA  
(€ 12,00 TVA incl.)

### Pions avec dé

Lorsque vous commandez une table de jeu chez HeBlad, vous recevez toujours tous les accessoires nécessaires correspondants. Avec chaque table de Ludo ou table multi-jeux, un lot de pions et un dé sont fournis en standard. Les pièces sont en bois et les pions ont une hauteur de 4 centimètres. Pour jouer correctement, le lot se compose naturellement de quatre fois quatre pions de couleurs différentes.

Le tout est fourni dans une boîte cubique transparente en plexiglas. Après avoir mis les pions en place, vous pouvez laisser le dé dans ce cube, secouer le cube, puis le poser sur la table.

### Lot de pions avec dé vendu séparément

Que les pions et les dés puissent être perdus, endommagés ou insuffisants pour le nombre de participants, nous le comprenons chez HeBlad. C'est pourquoi nous proposons également séparément le lot de pions avec dé.

### Accessoires de HeBlad

Pour chaque table de jeu, nous avons inclus les pièces les plus vulnérables dans notre gamme d'accessoires vendus séparément. Jouer au tennis de table sur les tables de ping-pong sans limite et par tout temps avec des raquettes en matière synthétique en lot de quatre, huit ou dix. Ou offrez-vous le kit débutant raquettes et balles. Bien entendu, les balles de ping-pong sont également disponibles séparément en différentes quantités. Les tables d'échecs, les bancs d'échecs, les tables de Ludo, les tables de jeu de dames et les bancs de jeu de dames de HeBlad sont livrés complets, avec pièces ou pions correspondants. Vous pouvez commander un lot supplémentaire en cas de perte ou d'endommagement de vos pièces ou bien comme lot de réserve. Vous avez

1 mai 2026 - Prix sujets à changement

*Nos produits sont livrés depuis notre usine aux Pays-Bas.*



adresse de correspondance

**HeBlad - France**  
72 rue de Lessard  
76100 Rouen  
T. 02 78 84 0187  
info@HeBlad.fr  
www.HeBlad.fr

adresse siège social

**HeBlad BV**  
Diamantweg 22  
NL - 5527 LC Hapert

perdu ou endommagé une pièce ou un accessoire de votre table de jeu HeBlad ?  
Si c'est le cas, veuillez nous contacter afin que nous puissions vous aider à  
remplacer ou à réparer la pièce.

#### Tables de jeu et pions avec dé

Toutes les tables de jeu HeBlad sont livrées avec tous les accessoires  
nécessaires, même pour une table multi-jeux qui comprend jusqu'à trois jeux.  
Avec cette table de jeu polyvalente, vous recevrez tous les pions, dés, pièces  
d'échecs ou pions de dames nécessaires pour les jeux, et vous pouvez aussi  
commander tous les accessoires séparément en plus lors de la commande ou  
après coup. Commandez tous les accessoires facilement en ligne ou bien  
contactez-nous pour passer votre commande ou poser vos questions.

*Nos produits sont livrés depuis notre usine aux Pays-Bas.*

N° TVA Intracom NL0063 43 818 B01 • SIRET 841532484 00018 • Numéro commercial (NL) 170 66 364  
Crédit Agricole d'Île-de-France • 26 quai de la Rapée • 75012 Paris • BIC AGRIFRPP882 • IBAN FR76 1820 6004 3265 0518 5550 196  
Références bancaires : Banque (18206) • Guichet (00432) • Compte (65051855501) • Clé (96)

## Spécifications Lot de pions et son dé

Code de produit	GT.LD.Pieces
Matériau	Bois
Hauteur pion	3 cm

adresse siège social

**HeBlad BV**  
Diamantweg 22  
NL - 5527 LC Hapert

## Produits associés



GT.CH.Pieces



GT.CK.Pieces



GT.LD.AB4



GT.LD.4



PS.DL.GT.132

*Nos produits sont livrés depuis notre usine aux Pays-Bas.*



## Pions et dés pour le jeu de backgammon

Code de produit: GT.BG.Pieces

**€ 19,00** hors TVA  
(€ 22,80 TVA incl.)

### Pions et dés pour le jeu de backgammon

Un jeu de société ne peut être joué sans les accessoires correspondants. Pour le jeu de backgammon, des pions en noir et blanc et un lot de cinq dés sont indispensables. Nous fournissons gratuitement ces pions et les dés à la livraison d'une table multi-jeux avec plateau de backgammon ou de toute autre table de jeu dans laquelle le jeu de backgammon est intégré. En cas de perte ou d'endommagement de ces accessoires, ils peuvent être facilement commandés séparément sur notre site web.

### Accessoires et règles du backgammon

Comment se joue le backgammon ? Un joueur joue avec les pions blancs et l'adversaire avec les noirs. Les points sur le plateau et le jet de dé déterminent l'ordre dans lequel les pions sont déplacés sur le plateau. Le vainqueur de la partie est celui qui a sorti ses 15 pions du plateau de jeu en premier. Les joueurs peuvent frapper les pions de l'adversaire.

### Backgammon et autres tables de jeux

Le jeu de backgammon trouve son origine en Mésopotamie et date d'environ 5 000 ans. Au cours des siècles, le jeu a bien entendu évolué pour devenir la version que l'on connaît aujourd'hui.

L'avantage des tables de jeu HeBlad est qu'elles sont faciles à combiner les unes avec les autres. Par exemple, la table de backgammon avec une table de footvolley. De cette manière, vous créez un bel équilibre entre sport intellectuel et sport physique. Un jeu intellectuel vieux comme le monde, combiné à un jeu physique relativement récent. Une combinaison avec un des bancs HeBlad est

1 mai 2026 - Prix sujets à changement

*Nos produits sont livrés depuis notre usine aux Pays-Bas.*



adresse de correspondance

**HeBlad - France**  
72 rue de Lessard  
76100 Rouen  
T. 02 78 84 0187  
info@HeBlad.fr  
www.HeBlad.fr

adresse siège social

**HeBlad BV**  
Diamantweg 22  
NL - 5527 LC Hapert

également tout à fait possible. Grâce à l'unité du design et de la couleur, tous les produits HeBlad se combinent facilement les uns avec les autres.

#### Contact avec HeBlad

Vous souhaitez agrémenter votre terrain avec une belle table de jeu ou un banc en béton de HeBlad ? Contactez-nous. Nous serons heureux de réfléchir avec vous et savons exactement quelles sont les options convenant à votre espace.

*Nos produits sont livrés depuis notre usine aux Pays-Bas.*

N° TVA Intracom NL0063 43 818 B01 • SIRET 841532484 00018 • Numéro commercial (NL) 170 66 364  
Crédit Agricole d'Île-de-France • 26 quai de la Rapée • 75012 Paris • BIC AGRIFRPP882 • IBAN FR76 1820 6004 3265 0518 5550 196  
Références bancaires : Banque (18206) • Guichet (00432) • Compte (65051855501) • Clé (96)

## Spécifications Pions et dés pour le jeu de backgammon

Code de produit

GT.BG.Pieces

Matériau

Plastique

adresse siège social

**HeBlad BV**  
Diamantweg 22  
NL - 5527 LC Hapert

## Produits associés



GT.CH.Pieces



GT.BG.4



PS.STAB.GT.134



BB.BG.AB



PS.DL.GT.134

*Nos produits sont livrés depuis notre usine aux Pays-Bas.*



## Table de backgammon en béton naturel 2 personnes

Code de produit: GT.BG.2

**€ 2.650,00** hors TVA  
(€ 3.180,00 TVA incl.)

Bientôt plus d'informations sur ce produit

1 mai 2026 - Prix sujets à changement

*Nos produits sont livrés depuis notre usine aux Pays-Bas.*

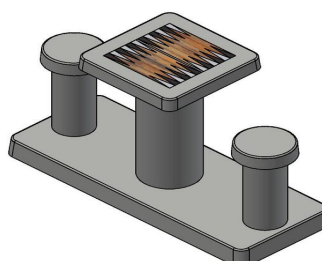
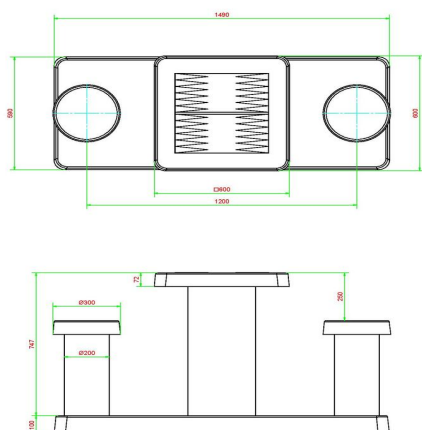

HeBlad  
www.HeBlad.com  
GT.BG.2  
Gewicht ± 490 KG.

## Spécifications Table de backgammon en béton naturel 2 personnes

Code de produit	GT.BG.2	Épaisseur du plateau de table	25 cm
Couleur	Béton naturel	Hauteur de la table	75 cm
Dimensions (L x l x h)	149 x 59 x 85 cm	Hauteur d'assise	50 cm
Dimensions du plateau de table (L x l)	60 x 60 cm	Dimensions plaque de fond (L x l)	120 x 60 cm
Dimensions du jeu	41,5 x 41,5 cm	Poids	425 kg

### Produits associés



GT.CH.AB2



GT.BG.4



GT.BG.Pieces

*Nos produits sont livrés depuis notre usine aux Pays-Bas.*



## Table backgammon en béton anthracite 2 personnes

Code de produit: GT.BG.AB2

**€ 2.750,00** hors TVA  
(€ 3.300,00 TVA incl.)

Bientôt plus d'informations sur ce produit

1 mai 2026 - Prix sujets à changement

*Nos produits sont livrés depuis notre usine aux Pays-Bas.*

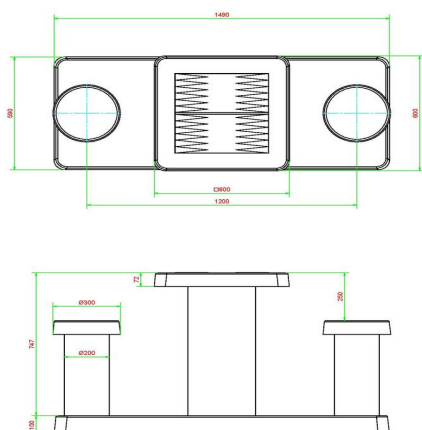

HeBlad  
www.HeBlad.com  
GT.BG.AB2

Gewicht ± 490 KG.

## Spécifications Table backgammon en béton anthracite 2 personnes

Code de produit	GT.BG.AB2	Épaisseur du plateau de table	25 cm
Couleur	Béton anthracite	Hauteur de la table	75 cm
Dimensions (L x l x h)	149 x 59 x 85 cm	Hauteur d'assise	50 cm
Dimensions du plateau de table (L x l)	60 x 60 cm	Dimensions plaque de fond (L x l x h)	(120 x 60) x 10 cm
Dimensions du jeu	41,5 x 41,5 cm	Poids	425 kg

### Produits associés



GT.CH.AB2



GT.BG.4



GT.BG.Pieces

*Nos produits sont livrés depuis notre usine aux Pays-Bas.*



## Table de backgammon en béton naturel 4 personnes

Code de produit: GT.BG.4

**€ 2.850,00** hors TVA  
(€ 3.420,00 TVA incl.)

Bientôt plus d'informations sur ce produit

1 mai 2026 - Prix sujets à changement

*Nos produits sont livrés depuis notre usine aux Pays-Bas.*

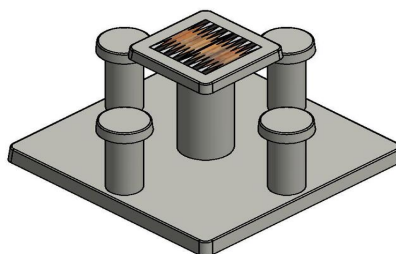
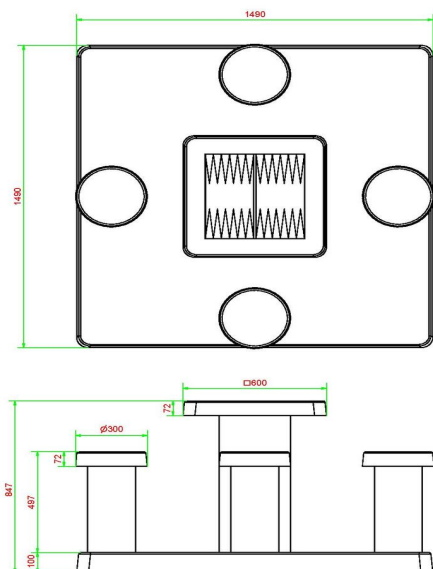

HeBlad  
www.HeBlad.com  
GT.BG.4

± 900 KG.

## Spécifications Table de backgammon en béton naturel 4 personnes

Code de produit	GT.BG.4	Épaisseur du plateau de table	75 cm
Couleur	Béton naturel	Hauteur de la table	85 cm
Dimensions (L x l x h)	149 x 149 x 85	Hauteur d'assise	50 cm
Dimensions du plateau de table (L x l)	60 x 60	Dimensions plaque de fond (L x l x h)	149 x 149 x 10 cm
Dimensions du jeu	41,5 x 41,5 cm	Poids	900 kg

### Produits associés



GT.CH.4



GT.BG.AB4



GT.BG.Pieces

Nos produits sont livrés depuis notre usine aux Pays-Bas.



## Table backgammon en béton anthracite 4 personnes

Code de produit: GT.BG.AB4

**€ 2.950,00** hors TVA  
(€ 3.540,00 TVA incl.)

Bientôt plus d'informations sur ce produit

1 mai 2026 - Prix sujets à changement

*Nos produits sont livrés depuis notre usine aux Pays-Bas.*

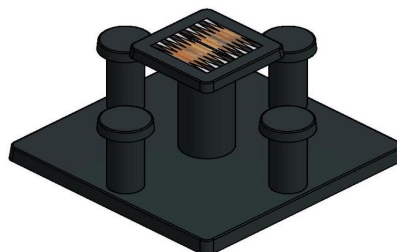
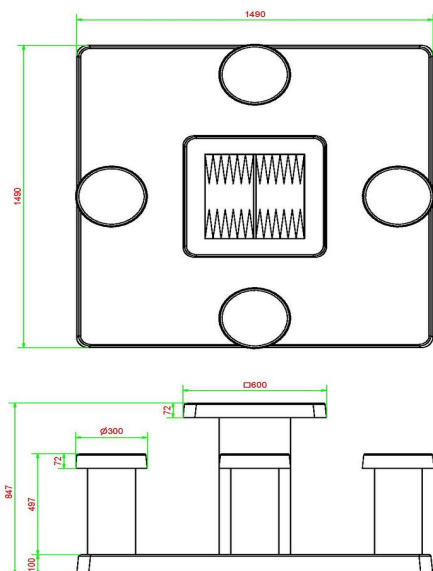

HeBlad  
www.HeBlad.com  
GT.BG.AB4

± 900 KG.

## Spécifications Table backgammon en béton anthracite 4 personnes

Code de produit	GT.BG.AB4	Épaisseur du plateau de table	75 cm
Couleur	Béton anthracite	Hauteur de la table	75 cm
Dimensions (L x l x h)	149 x 149 x 85 cm	Hauteur d'assise	50 cm
Dimensions du plateau de table (L x l)	60 x 60 cm	Dimensions plaque de fond (L x l x h)	149 x 149 x 10 cm
Dimensions du jeu	41,5 x 41,5 cm	Poids	900 kg

### Produits associés



GT.CH.AB4



GT.BG.4



GT.BG.Pieces

*Nos produits sont livrés depuis notre usine aux Pays-Bas.*



## Banc Standard ovale en béton

Code de produit: BB.ST.OV

**€ 1.100,00** hors TVA  
(€ 1.320,00 TVA incl.)

Banc en béton naturel ovale

Ce banc ovale en béton massif est robuste, pratique et également élégant ! Les produits HeBlad sont réputés pour leur robustesse, leur résistance, mais aussi pour leurs applications pratiques et esthétiques. Ce banc en béton naturel de forme incurvée ne fait pas exception à la règle. Avec sa haute résistance à la compression et son design élégant, ce banc en béton naturel ovale est un complément sûr, pratique et esthétique dans votre espace.

Banc en béton très solide, ovale, couleur béton naturel

Fabriqué en béton C45/55 haute performance, ce beau petit banc présente une résistance à la compression très élevée. Le banc en béton est fabriqué d'une seule pièce en béton naturel et pèse 900 kg, ce qui le rend résistant au vandalisme et assure la sécurité de votre site ou de vos installations. Pour encore plus de stabilité, HeBlad peut fournir une plaque de fond en béton assortie.

La beauté dans la simplicité : banc ovale pour l'extérieur

Avec sa subtile forme incurvée, ce banc en béton naturel embellira votre place, parc ou jardin. La forme ovale donne un caractère ludique au banc et permet d'en disposer plusieurs, par exemple en cercle ou en serpentant à travers la cour de récréation. Ce beau banc peut également servir de séparation élégante pour une bordure ou un bac à sable. Préférez-vous un autre modèle ? Optez alors pour le banc en béton standard ou choisissez une autre couleur, comme le banc standard ovale en béton anthracite.

*1 mai 2026 - Prix sujets à changement*

*Nos produits sont livrés depuis notre usine aux Pays-Bas.*

### Confort d'assise en plein air sur un robuste banc en béton

Le béton naturel de haute qualité dont est fabriqué le banc résiste à toutes les intempéries et est facile à entretenir. Le banc en béton a été spécialement conçu pour offrir un confort d'assise aux utilisateurs en plein air. Avec une hauteur et une profondeur d'assise idéales, le banc en béton standard ovale peut facilement accueillir quatre personnes adultes.

Combinez un banc en béton avec une table de ping-pong ou une autre table de jeu en béton.

Les possibilités de combinaison du banc en béton standard ovale avec d'autres tables de jeu, bancs ou ensembles de pique-nique sont infinies. Pensez par exemple à notre table de tennis de table en béton, table de footvolley ou table de jeu. Renseignez-vous sur toutes les options en nous contactant. Nous serons ravis de vous aider !

*Nos produits sont livrés depuis notre usine aux Pays-Bas.*

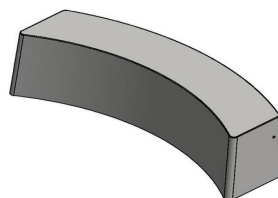
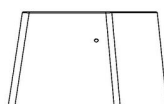
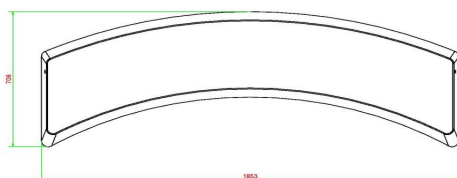

HeBlad  
www.HeBlad.com  
BB.ST.OV  
gewicht ± 900 KG.

## Spécifications Banc Standard ovale en béton

Code de produit	BB.ST.OV	Matériau d'assise	Béton
Couleur	Béton naturel	Nombre d'assises	4
Dimensions (L x l x h)	185 x 70 x 50 cm	Poids	900 kg
Hauteur d'assise	50 cm		

## Produits associés



BB.STAB.OV



PS.ST.OV



BB.ST



BB.ST.A



BB.ST.AB

*Nos produits sont livrés depuis notre usine aux Pays-Bas.*



## Banc Standard ovale béton anthracite

Code de produit: BB.STAB.OV

**€ 1.175,00** hors TVA  
(€ 1.410,00 TVA incl.)

Banc en béton standard ovale en béton anthracite

Utilisez ce banc ovale en béton de couleur béton anthracite comme siège, séparation ou protection. Grâce à son élégante robustesse, ce banc trouve sa place partout. Le banc en béton de forme incurvée est un magnifique complément dans le jardin, un parc, le centre-ville ou un parking. Ce banc est idéal pour offrir des places assises aux passants, mais aussi pour prévenir les effractions ou séparer une partie de votre site.

Le banc ovale en béton est un complément pratique et ludique.

Une assise solide et un aspect robuste font de ce banc en béton un endroit idéal pour accueillir quatre personnes. Un lieu de repos convivial dans une position assise confortable. Le banc étant coulé monobloc en béton de couleur anthracite, il est coloré dans la masse et donc de couleur absolument uniforme.

Combinez le banc en béton avec d'autres bancs et tables de jeux pour l'extérieur.

Les produits HeBlad étant spécialement conçus pour une utilisation en extérieur, ce banc en béton destiné aux espaces publics s'harmonise parfaitement avec les tables de jeux, les autres bancs et les ensembles de pique-nique de HeBlad. Créez par exemple un cercle avec plusieurs bancs ovales en béton de la même couleur ou bien dans la couleur béton naturel ou laqué anthracite. Ou donnez une dimension supplémentaire à votre site en installant une table de footvolley, un babyfoot ou une table de ping-pong en béton, afin que le banc en béton serve de lieu de repos pour les spectateurs ou les sportifs.

1 mai 2026 - Prix sujets à changement

*Nos produits sont livrés depuis notre usine aux Pays-Bas.*

#### Livraison du banc en béton

HeBlad fabrique ses produits en régie dans son usine aux Pays-Bas et est ce fait presque toujours en mesure de livrer à partir du stock. Nous garantissons un délai de livraison de 0 à 4 semaines ouvrables, vous n'avez donc jamais à attendre longtemps votre commande. En raison du poids du banc en béton, celui-ci est livré à l'aide de la grue de chargement et de déchargement de notre camion. Il est important que notre chauffeur puisse manœuvrer au plus près de l'endroit où le banc en béton sera installé.

Pour connaître les conditions de livraison, veuillez toujours contacter HeBlad. Nous discuterons alors des modalités de livraison, afin d'éviter toute mauvaise surprise. Nous mettons tout en œuvre pour vous satisfaire et nous vous conseillerons, par exemple, pour indiquer si l'utilisation d'une plaque de fond en béton est recommandée dans votre cas spécifique.

*Nos produits sont livrés depuis notre usine aux Pays-Bas.*

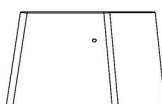
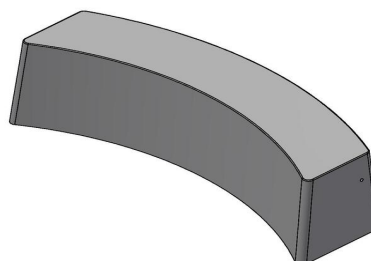
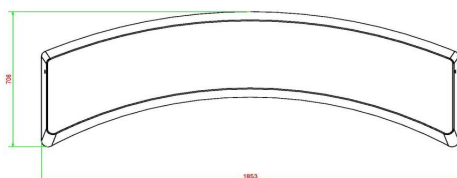

HeBlad  
www.HeBlad.com  
BB.STAB.OV  
gewicht ± 900 KG.

## Spécifications Banc Standard ovale béton anthracite

Code de produit	BB.STAB.OV	Matériau d'assise	Béton
Couleur	Béton anthracite	Nombre d'assises	4
Dimensions (L x l x h)	185 x 70 x 50 cm	Poids	900 kg
Hauteur d'assise	50 cm		

## Produits associés



BB.DLA.OV



PS.ST.OV



BB.ST



BB.ST.A



BB.ST.AB

*Nos produits sont livrés depuis notre usine aux Pays-Bas.*



## Banc Standard ovale anthracite

Code de produit: BB.STA.OV

**€ 1.150,00** hors TVA  
(€ 1.380,00 TVA incl.)

Banc ovale en béton de couleur anthracite, beau et pratique

Ce banc ovale en béton de HeBlad de couleur anthracite attire tous les regards dans les espaces publics. Avec ce banc en béton, vous êtes assuré de bénéficier de la qualité que vous êtes en droit d'attendre de HeBlad. Le poids de 900 kg et la construction entièrement en béton du banc garantissent sa solidité et sa résistance au vandalisme. Ce banc standard ovale est recouvert d'une laque anthracite de haute qualité. Vous disposez ainsi d'un banc solide, au look ludique et de couleur chaude, qui nécessite peu d'entretien.

Le banc ovale en béton offre une assise confortable

Utilisez ce banc en béton de couleur anthracite pour créer des places assises dans la cour de votre école, dans le parc ou dans le jardin. Un complément robuste avec un look subtil. Ce banc, à l'esthétique chic grâce à sa couleur anthracite et sa forme incurvée, peut accueillir confortablement quatre personnes. Le banc conserve sa forme et son aspect grâce à l'utilisation de béton et d'une laque de haute qualité. Il résiste à toutes les conditions atmosphériques.

Banc en béton ovale servant de séparation ou de protection

Grâce à sa solidité, ce banc ovale en béton anthracite est idéal pour délimiter clairement un espace ou un terrain. Il offre quatre places assises à une hauteur de 49,7 cm, ce qui est également une hauteur idéale pour délimiter un espace. En plaçant le banc devant une entrée ou une grande baie vitrée, vous renforcez considérablement la sécurité avec subtilité. Une manière à la fois sûre et élégante

*1 mai 2026 - Prix sujets à changement*

*Nos produits sont livrés depuis notre usine aux Pays-Bas.*

d'empêcher les attaques à la voiture-bélier et de dissuader les cambrioleurs.

Combinez le banc en béton ovale avec d'autres bancs en béton

Combinez ce banc standard ovale avec d'autres bancs en béton de HeBlad pour créer davantage de places assises ou renforcer la sécurité. Placez plusieurs bancs ovales pour créer un effet ludique et former ainsi une barrière de sécurité sur une plus grande distance. Ou optez pour le banc standard ovale en béton naturel ou en béton anthracite.

Livraison des bancs en béton de HeBlad

En raison de la taille et du poids du banc en béton, la livraison et la mise en place doivent être effectuées avec le plus grand soin. HeBlad se charge non seulement de la fabrication, mais aussi de la livraison et de l'installation. Renseignez-vous sur les conditions de livraison ou contactez-nous pour toute question concernant le banc standard ovale anthracite ou les autres produits et services de HeBlad.

*Nos produits sont livrés depuis notre usine aux Pays-Bas.*

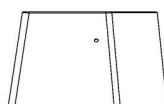
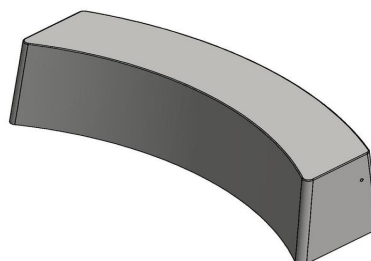
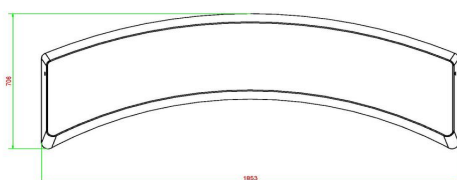

HeBlad  
www.HeBlad.com  
BB.STA.OV  
gewicht ± 900 KG.

## Spécifications Banc Standard ovale anthracite

Code de produit	BB.STA.OV	Matériau d'assise	Béton
Couleur	Anthracite	Nombre d'assises	4
Dimensions (L x l x h)	185 x 70 x 50 cm	Poids	900 kg
Hauteur d'assise	50 cm		

## Produits associés



BB.STA.OV



PS.DLA.OV



BB.DL.OV



BB.ST.A



BB.DL.AB

*Nos produits sont livrés depuis notre usine aux Pays-Bas.*



## Plaque de fond en béton pour table de ping pong

Code de produit: OP.PP

**€ 1.150,00** hors TVA  
(€ 1.380,00 TVA incl.)

Une plainte fréquemment entendue est que l'herbe sous les tables de ping-pong est difficile à tondre. Ce problème est résolu immédiatement avec une plaque de fond. La plaque de fond en béton a une taille de 179 x 299 cm et 10 cm d'épaisseur. De cette façon, l'espace sous la table reste libre d'herbe et est facile à nettoyer.

Cette plaque de fond convient aux tables de ping-pong rectangulaires et arrondies. En outre disponible avec des tuiles d'herbe autour (OP.PP.TG).

1 mai 2026 - Prix sujets à changement

*Nos produits sont livrés depuis notre usine aux Pays-Bas.*

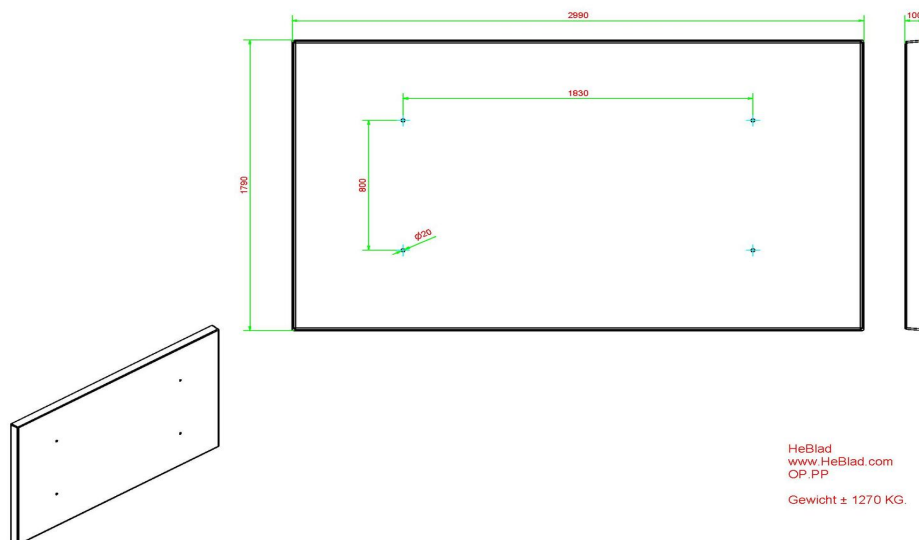

## Spécifications Plaque de fond en béton pour table de ping pong

Code de produit	OP.PP	Finition plaque de fond	Béton lisse
Couleur	Béton naturel	Installation de levage	Manchons à vis M16 (2 pièces par coté long)
Dimensions (L x l x h)	299 x 179 x 10 cm	Préparation de montage	trous de passage pour boulon M16
Poids	1270 kg		

## Produits associés



OP.PP.AB



PP.AR.GR



PP.BL



PP.GR

*Nos produits sont livrés depuis notre usine aux Pays-Bas.*



## Plaque de fond en béton pour table de ping pong Béton anthracite

Code de produit: OP.PP.AB

Une plainte fréquemment entendue est que l'herbe sous les tables de ping-pong est difficile à tondre. Ce problème est résolu immédiatement avec une plaque de fond. La plaque de fond en béton a une taille de 179 x 299 cm et 10 cm d'épaisseur. De cette façon, l'espace sous la table reste libre d'herbe et est facile à nettoyer.

Cette plaque de fond convient aux tables de ping-pong rectangulaires et arrondies. En outre disponible avec des tuiles d'herbe autour (OP.PP.TG).

**€ 1.250,00** hors TVA  
(€ 1.500,00 TVA incl.)

1 mai 2026 - Prix sujets à changement

*Nos produits sont livrés depuis notre usine aux Pays-Bas.*

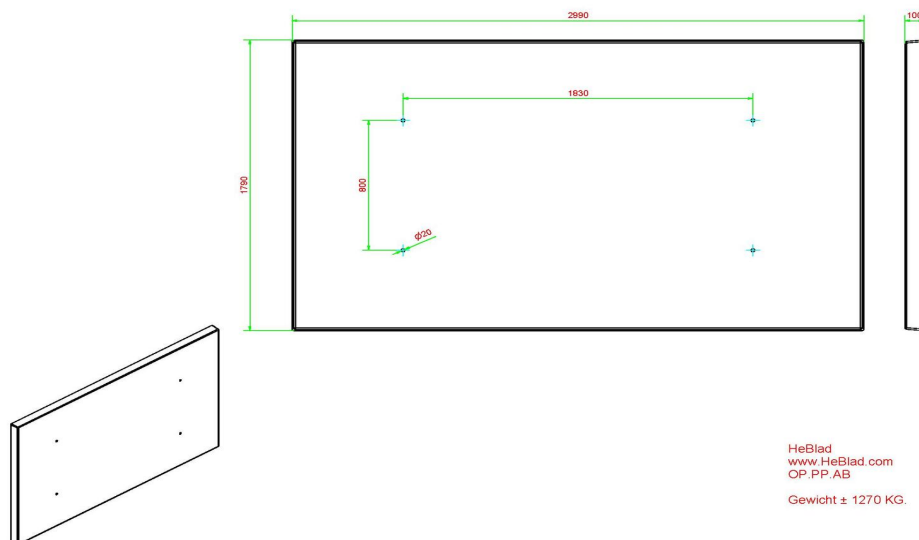

## Spécifications Plaque de fond en béton pour table de ping pong Béton anthracite

Code de produit	OP.PP.AB	Finition plaque de fond	Béton lisse
Couleur	Béton anthracite	Installation de levage	Manchons à vis M16 (2 pièces par coté long)
Dimensions (L x l x h)	299 x 179 x 10 cm	Préparation de montage	trous de passage pour boulon M16
Poids	1270 kg		

## Produits associés



OP.PS



OP.PS.AB



PP.AR.BL



PP.GR



PP.AR.AB

*Nos produits sont livrés depuis notre usine aux Pays-Bas.*



## Ensemble pique-nique DeLuxe ovale

Code de produit: PS.DL.OV

**€ 2.300,00** hors TVA  
(€ 2.760,00 TVA incl.)

Charmant ensemble de pique-nique ovale

Pourquoi opter pour un ensemble de pique-nique ovale ? Grâce à ses formes douces, un ensemble pique-nique ovale ajoute du charme à votre terrain. En outre, il permet un meilleur contact visuel entre les utilisateurs assis à la table. Cet ensemble de pique-nique en béton naturel porte le nom de DeLuxe en raison de ses sièges en bambou. Assise confortable sur les douces planches en bambou qui suivent exactement la courbe de la table, de sorte qu'elles s'adaptent parfaitement à la forme ovale du plateau de la table.

Les ensembles de pique-nique HeBlad

Pourquoi choisir les ensembles pique-nique HeBlad ? Comme tous les produits HeBlad, cet ensemble de pique-nique ovale DeLuxe est fabriqué d'une seule pièce en béton. Avec un poids de 750 kg, cet ensemble de pique-nique est à l'abri du vol. De plus, les matériaux utilisés, le béton et le bambou, résistent au vandalisme et aux conditions météorologiques extrêmes. L'ensemble de pique-nique conserve sa belle couleur et sa forme pendant des années et il est facile à entretenir.

Mise en place de l'ensemble de pique-nique ovale DeLuxe

Les dimensions de cet ensemble pique-nique sont de 211 x 205 x 75 cm au total. Quel est l'espace nécessaire pour pouvoir installer la table ? Tenez compte d'un espace suffisant pour pouvoir vous déplacer aisément autour de l'ensemble pique-nique, mais aussi pour pouvoir placer (ou faire placer) l'ensemble sur votre

*1 mai 2026 - Prix sujets à changement*

*Nos produits sont livrés depuis notre usine aux Pays-Bas.*

terrain. Si vous n'êtes pas sûr de disposer de suffisamment d'espace, veuillez lire les conditions de livraison ou nous contacter. Nous serons en mesure de vous dire si notre camion avec grue peut atteindre votre terrain pour placer votre ensemble pique-nique.

#### Plaque de fond pour l'ensemble de pique-nique DeLuxe ovale

Pour une meilleure stabilité sur le sol, il est conseillé d'utiliser une plaque de fond. Cela contribue non seulement à la stabilité de l'ensemble pique-nique, mais facilite aussi la tonte de l'herbe autour de l'ensemble. La plaque de fond est placée à hauteur de tonte, ce qui permet d'éviter les mauvaises herbes sous la table et d'avoir un espace de pique-nique toujours propre. La plaque de fond est fabriquée dans le même béton robuste que l'ensemble de pique-nique et a exactement les bonnes dimensions. La plaque de fond est disponible séparément.

*Nos produits sont livrés depuis notre usine aux Pays-Bas.*

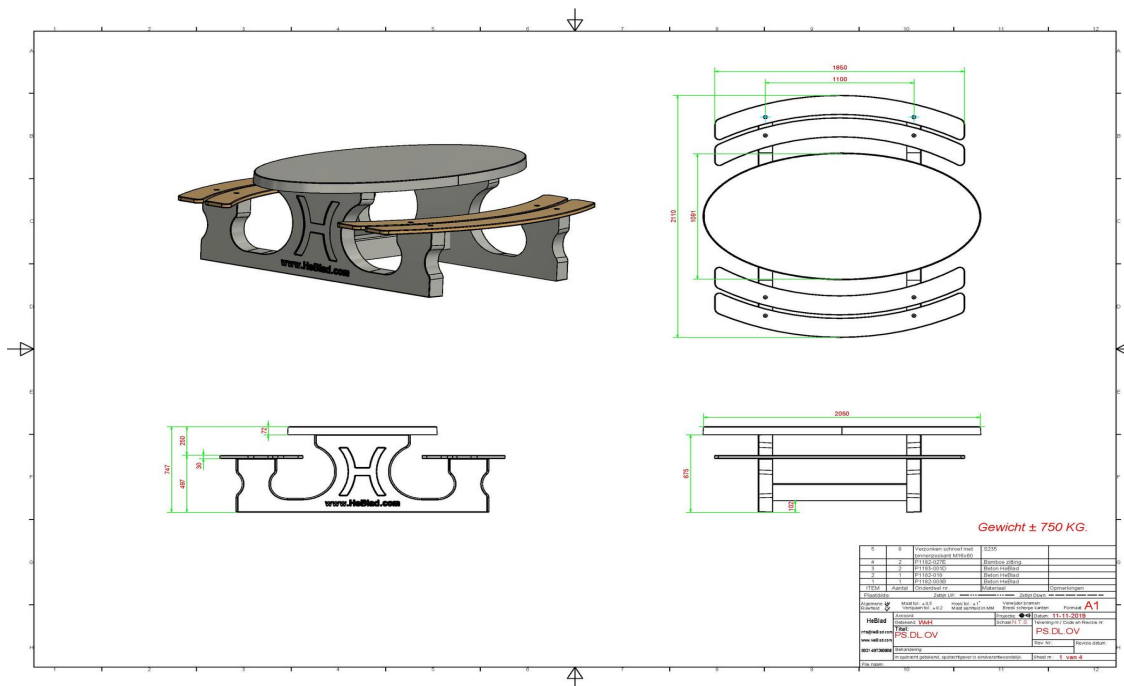

## Spécifications Ensemble pique-nique DeLuxe ovale

Code de produit	PS.DL.OV	Hauteur d'assise	50 cm
Couleur	Béton naturel	Matériau d'assise	Bambou
Dimensions (L x l x h)	211 x 205 x 75 cm	Écartement entre les pieds	110 cm (la distance de centre à centre)
Dimensions du plateau de table (L x l)	205 x 110 cm	Poids	750 kg
Épaisseur du plateau de table	7 cm	Nombre d'assises	8
Hauteur de la table	75 cm		

### Produits associés



PS.DLAB.OV



PS.DLA.OV



PS.ST



OP.PS



PS.DL.RT

Nos produits sont livrés depuis notre usine aux Pays-Bas.



## Ensemble pique-nique DeLuxe ovale anthracite

Code de produit: PS.DLA.OV

**€ 2.400,00** hors TVA  
(€ 2.880,00 TVA incl.)

Cet ensemble de pique-nique avec sa belle finition anthracite laquée, équipé de planches en bambou de qualité supérieure, est vraiment ravissant ! La belle couleur anthracite donne à la table une énorme présence, ce qui rend presque incroyable, qu'il s'agit ici d'un ensemble pique-nique en béton.

Nos ensembles pique-nique sont connus pour leur confort relax. La distance bien calculé de la hauteur du dessus de la table par rapport aux sièges vous assure d'un confort d'utilisation optimal.

1 mai 2026 - Prix sujets à changement

*Nos produits sont livrés depuis notre usine aux Pays-Bas.*

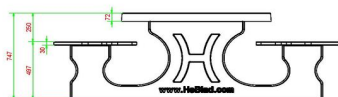
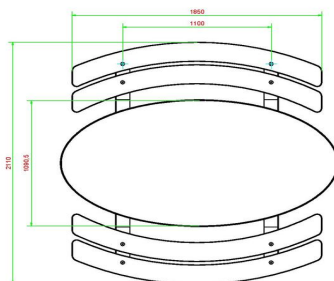

HeBlad  
www.HeBlad.com  
PS.DLA.OV  
± 750 KG.

## Spécifications Ensemble pique-nique DeLuxe ovale anthracite

Code de produit	PS.DLA.OV	Hauteur d'assise	50 cm
Couleur	Anthracite laqué	Matériau d'assise	Bambou
Dimensions (L x l x h)	211 x 205 x 75 cm	Écartement entre les pieds	110 cm (la distance de centre à centre)
Dimensions du plateau de table (L x l)	205 x 110 cm	Poids	750 kg
Épaisseur du plateau de table	7 cm	Nombre d'assises	8

### Produits associés 75 cm



PS.DL.OV



PS.DLAB.OV



PS.STA.OV



OP.PS.AB



PS.DLA.RT

Nos produits sont livrés depuis notre usine aux Pays-Bas.



## Ensemble pique-nique DeLuxe ovale béton anthracite

Code de produit: PS.DLAB.OV

**€ 2.450,00** hors TVA  
(€ 2.940,00 TVA incl.)

Les sièges en bambou donnent une sensation de confort pour s'asseoir, également pendant l'hiver.

L'ensemble est en couleur anthracite béton. il n'y a pas de la peinture anthracite appliquée sur la table mais c'est le béton même qui est déjà coloré en anthracite. Grâce à cette façon de mêler les couleurs, cette table a un aspect très chic et toujours avec le 'look' béton

1 mai 2026 - Prix sujets à changement

*Nos produits sont livrés depuis notre usine aux Pays-Bas.*

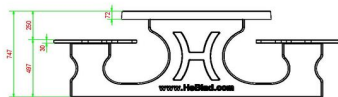
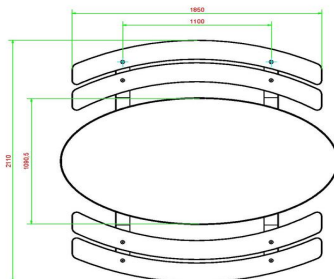

HeBlad  
www.HeBlad.com  
PS.DLAB.OV  
± 750 KG.

## Spécifications Ensemble pique-nique DeLuxe ovale béton anthracite

Code de produit	PS.DLAB.OV	Hauteur d'assise	50 cm
Couleur	Béton anthracite	Matériau d'assise	Bambou
Dimensions (L x l x h)	211 x 205 x 75 cm	Écartement entre les pieds	110 cm (la distance de centre à centre)
Dimensions du plateau de table (L x l)	205 x 110 cm	Poids	750 kg
Épaisseur du plateau de table	7 cm	Nombre d'assises	8

### Produits associés 75 cm



PS.DLA.OV



PS.DLA



PS.STAB.OV



OP.PS.AB



PS.DLAB.RT

Nos produits sont livrés depuis notre usine aux Pays-Bas.



## Banc DeLuxe ovale en béton

Code de produit: BB.DL.OV

**€ 1.250,00** hors TVA  
(€ 1.500,00 TVA incl.)

DeLuxe de forme ovale élégante et ludique

La forme ovale élégante et ludique de ce banc en béton naturel le rend déjà unique. L'assise en bambou apporte la touche finale. Un DeLuxe est un régal pour les yeux. Un simple banc en béton est déjà un ajout chic à votre terrain. Une combinaison de bancs ovales en béton crée d'innombrables possibilités. Pensez à une combinaison d'un DeLuxe avec un banc standard, ou à une variation de couleur. Saviez-vous que vous bénéficiez toujours d'une importante réduction de prix lorsque vous achetez deux produits ou plus chez HeBlad ? Cela vaut la peine de combiner nos produits. Que diriez-vous, par exemple, du banc en béton DeLuxe ovale dans la couleur anthracite ? Le banc en béton naturel, comme le banc en béton anthracite, est coulé d'une seule pièce en béton. Indestructible. Les produits HeBlad ont donc une durée de vie illimitée.

Quelle est l'alternative au banc en béton DeLuxe ?

Vous préférez peut-être ne pas avoir d'assise en bambou sur le banc en béton. Dans ce cas, une excellente alternative est le banc en béton ovale standard. Ce modèle de banc est également si robuste qu'il peut même être utilisé pour protéger les bâtiments contre les attaques à la voiture-bélier, par exemple. Grâce au design épuré et à la très haute qualité de ce banc, il est facile de le combiner avec d'autres produits HeBlad.

Questions sur le banc en béton DeLuxe Ovale

Notre équipe d'experts est entièrement à votre disposition. Vous avez des

*1 mai 2026 - Prix sujets à changement*

*Nos produits sont livrés depuis notre usine aux Pays-Bas.*



adresse de correspondance

**HeBlad - France**  
72 rue de Lessard  
76100 Rouen  
T. 02 78 84 0187  
info@HeBlad.fr  
www.HeBlad.fr

adresse siège social

**HeBlad BV**  
Diamantweg 22  
NL - 5527 LC Hapert

questions sur nos produits ? Vous souhaitez obtenir des conseils ? Vous avez des doutes quant à l'espace nécessaire ? Contactez-nous. Nous serons heureux de vous aider !

*Nos produits sont livrés depuis notre usine aux Pays-Bas.*

N° TVA Intracom NL0063 43 818 B01 • SIRET 841532484 00018 • Numéro commercial (NL) 170 66 364  
Crédit Agricole d'Île-de-France • 26 quai de la Rapée • 75012 Paris • BIC AGRIFRPP882 • IBAN FR76 1820 6004 3265 0518 5550 196  
Références bancaires : Banque (18206) • Guichet (00432) • Compte (65051855501) • Clé (96)

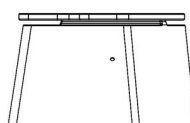
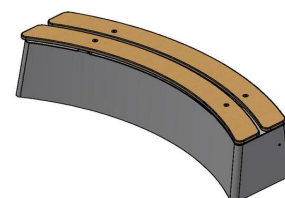
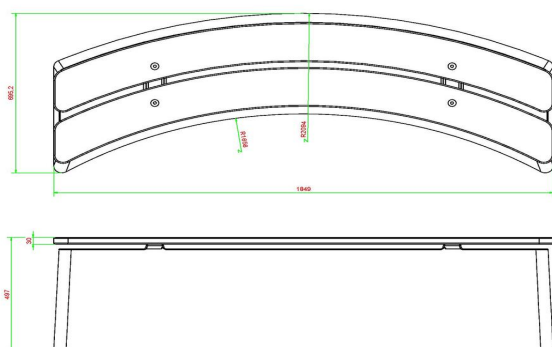

HeBlad  
www.HeBlad.com  
BB.DL.OV  
gewicht ± 825 KG.

## Spécifications Banc DeLuxe ovale en béton

Code de produit	BB.DL.OV	Matériau d'assise	Bambou
Couleur	Béton naturel	Nombre d'assises	4
Dimensions (L x l x h)	185 x 70 x 50 cm	Poids	825 kg
Hauteur d'assise	50 cm		

## Produits associés



BB.DLAB.OV



BB.DL



PS.DL.OV



BB.PB.OP

*Nos produits sont livrés depuis notre usine aux Pays-Bas.*



## Banc DeLuxe ovale anthracite

Code de produit: BB.DLA.OV

**€ 1.300,00** hors TVA  
(€ 1.560,00 TVA incl.)

Un banc en béton d'une étonnante beauté

Un banc en béton, solide, robuste et ultrarésistant. Mais quand même élégant et esthétique. Le banc en béton DeLuxe Anthracite Ovale allie esthétique et fonctionnalité. Son aspect chaleureux est dû à son élégante finition laquée anthracite, à sa douce assise en bambou et à sa subtile forme ovale. À première vue, un petit banc modeste, mais avec une durée de vie exceptionnelle.

Qu'est-ce qui rend le banc en béton DeLuxe si robuste ?

Le banc en béton DeLuxe, comme tous les produits HeBlad, est coulé d'une seule pièce en béton. Il n'est donc pas léger et avec un poids de 825 kg, il ne risque pas d'être emporté. Le béton résiste également au vandalisme. Le banc en béton est même si robuste qu'il est souvent utilisé pour protéger un bâtiment. Contre les attaques à la voiture-bélier, par exemple. La robustesse du banc en béton le rend particulièrement adapté à une installation dans un espace public extérieur.

Où trouve-t-on des bancs en béton ?

Les espaces extérieurs publics sont souvent agrémentés du banc en béton DeLuxe ovale anthracite. Mais ces bancs sont également très appréciés dans les jardins privés ou les cours d'école. Et bien sûr, dans les terrains de camping et les parcs sportifs, souvent en combinaison avec des tables de ping-pong ou des tables pique-nique de HeBlad ? Du fait que les produits HeBlad sont fabriqués de la même manière, ils s'harmonisent tous parfaitement.

*1 mai 2026 - Prix sujets à changement*

*Nos produits sont livrés depuis notre usine aux Pays-Bas.*

### Variantes du banc en béton DeLuxe

Outre en version laquée anthracite, le banc en béton DeLuxe ovale est disponible en béton naturel et en béton anthracite. Dans la version DeLuxe, les trois modèles sont pourvus d'une confortable assise en bambou. Vous préférez ne pas avoir de bambou sur le banc en béton ? Les bancs en béton ovales standard sont alors exactement ce que vous cherchez. Si vous préférez les formes droites, vous avez un grand choix de bancs en béton standard dans différentes couleurs.

### Plaque de fond optionnelle

Pour chaque banc en béton, il est possible de commander une plaque de fond en option. L'utilisation d'une plaque de fond confère davantage de stabilité au banc et permet de garder plus facilement propre et net l'espace autour du banc en béton. La plaque de fond est toujours en option et n'est pas automatiquement fournie avec le banc. N'hésitez pas à nous contacter si vous avez des questions concernant la plaque de fond, le banc en béton ou d'autres produits de HeBlad. Nous sommes à votre service !

*Nos produits sont livrés depuis notre usine aux Pays-Bas.*

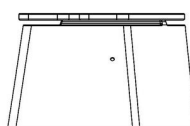
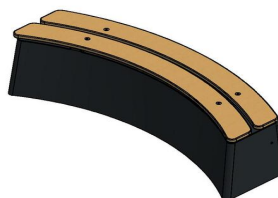
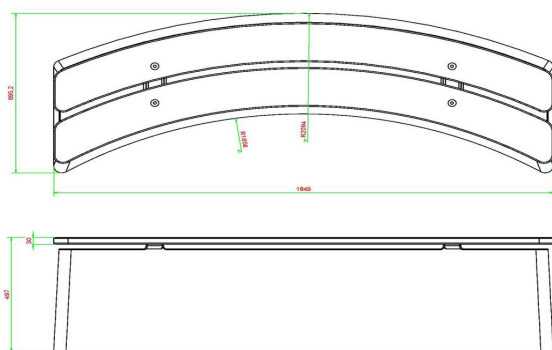

HeBlad  
www.HeBlad.com  
BB.DLA.OV  
gewicht ± 825 KG.

## Spécifications Banc DeLuxe ovale anthracite

Code de produit	BB.DLA.OV	Matériau d'assise	Bambou
Couleur	Anthracite laqué	Nombre d'assises	4
Dimensions (L x l x h)	185 x 70 x 50 cm	Poids	825 kg
Hauteur d'assise	50 cm		

## Produits associés



BB.DL.A

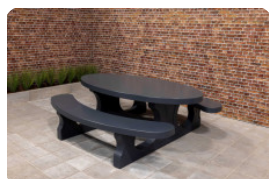

PS.STA.OV



PP.AR.BL



HB.FB.A

*Nos produits sont livrés depuis notre usine aux Pays-Bas.*



## Banc DeLuxe ovale en béton anthracite

Code de produit: BB.DLAB.OV

**€ 1.325,00** hors TVA  
(€ 1.590,00 TVA incl.)

Béton solide avec une finition chic

Avec la qualité que vous êtes en droit d'attendre de HeBlad et l'élégance d'un article chic. Ce banc en béton avec assise en bambou est conçu dans une forme ovale ludique. Le béton et le bambou sont tous deux résistants aux intempéries et garantissent une longue durée de vie. Le béton est coloré en anthracite dans la masse. Si, contre toute attente, le banc venait à s'endommager, la couleur est donc conservée.

Quelle est la taille du banc en béton DeLuxe ?

Les dimensions de ce banc en béton DeLuxe ovale sont 185 x 70 cm avec une hauteur d'assise de 50 cm. La taille parfaite pour offrir une position assise confortable. Vous vous demandez si ce banc convient à votre terrain ? Ou souhaitez-vous installer plusieurs bancs et avez-vous besoin d'aide pour aménager votre espace ? N'hésitez pas à nous contacter. Nous nous faisons un plaisir de réfléchir avec vous. Vous pouvez également consulter nos conditions de livraison pour savoir à quelles exigences votre espace doit répondre pour convenir à l'installation de nos produits.

Pourquoi choisir un banc en béton HeBlad ?

Les produits HeBlad sont spécialement conçus pour être utilisés en extérieur pendant de nombreuses années. Une utilisation intensive et des conditions météorologiques extrêmes n'ont aucune incidence sur les bancs en béton HeBlad. Le béton est coulé d'un seul bloc et le bambou est également un

*1 mai 2026 - Prix sujets à changement*

*Nos produits sont livrés depuis notre usine aux Pays-Bas.*



adresse de correspondance

**HeBlad - France**  
72 rue de Lessard  
76100 Rouen  
T. 02 78 84 0187  
info@HeBlad.fr  
www.HeBlad.fr

adresse siège social

**HeBlad BV**  
Diamantweg 22  
NL - 5527 LC Hapert

matériau très solide. Les bancs de HeBlad sont si solides et robustes qu'ils sont même utilisés comme séparation pour des terrains, contre les attaques à la voiture-bélier devant un bâtiment ou pour protéger les arbres. Et en plus, ils sont esthétiques et constituent un complément chic à tout terrain.

#### Autres produits de HeBlad

Les produits HeBlad étant tous fabriqués à partir du même béton, ils se combinent facilement et parfaitement entre eux. Que pensez-vous d'un bel ensemble de pique-nique avec une robuste table de ping-pong ou avec une autre table de jeu ? Les combinaisons possibles sont infinies.

*Nos produits sont livrés depuis notre usine aux Pays-Bas.*

N° TVA Intracom NL0063 43 818 B01 • SIRET 841532484 00018 • Numéro commercial (NL) 170 66 364  
Crédit Agricole d'Île-de-France • 26 quai de la Rapée • 75012 Paris • BIC AGRIFRPP882 • IBAN FR76 1820 6004 3265 0518 5550 196  
Références bancaires : Banque (18206) • Guichet (00432) • Compte (65051855501) • Clé (96)

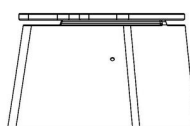
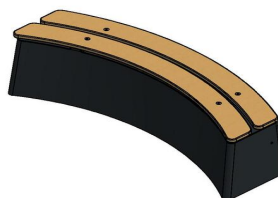
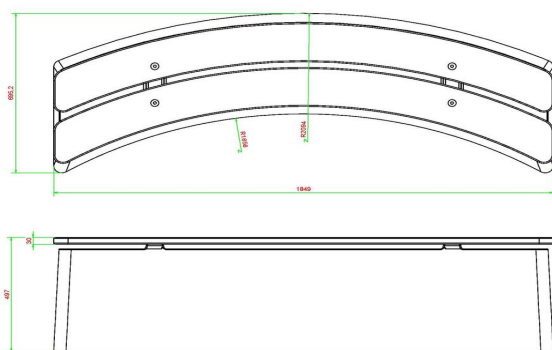

HeBlad  
www.HeBlad.com  
BB.DLA.OV  
gewicht ± 825 KG.

## Spécifications Banc DeLuxe ovale en béton anthracite

Code de produit	BB.DLAB.OV	Matériau d'assise	Bambou
Couleur	Béton anthracite	Nombre d'assises	4
Dimensions (L x l x h)	185 x 70 x 50 cm	Poids	825 kg
Hauteur d'assise	50 cm		

## Produits associés



PS.DL.OV



BB.DLA.OV



BB.PB.OP



BB.DL.AB



BB.ST.AB

*Nos produits sont livrés depuis notre usine aux Pays-Bas.*



## Set de sous-pieds en béton

Code de produit: OV.PP.SET

**€ 100,00** hors TVA  
(€ 120,00 TVA incl.)

Pour mieux répartir la pression du poids des robustes tables de jeu HeBlad, et éviter que la table ne s'enfonce dans le sol, nous avons conçu des plaques sous-pieds. Les sous-pieds ont une dimension de 122,5 x 20 x 6,5 cm, et ils conviennent à nos tables de ping-pong, tables de footvolley et tables de baby-foot. Du fait que les sous-pieds sont plus larges que les pieds des tables, ils s'enfoncent moins vite dans le sol sur lequel ils reposent. Les sous-pieds sont faciles à monter sous les pieds des tables et sont fabriqués en béton HeBlad, reconnu pour sa solidité.

Disponible uniquement sur commande avec une table en béton.

Set de sous-pieds ou plaque de fond

Nos tables de ping-pong étant des produits très lourds, il se peut que le set de sous-pieds ne suffise pas pour empêcher l'affaissement de la surface où repose votre table. C'est pourquoi nous avons conçu des plaques de fond complètes, qui se placent parfaitement sous nos tables de ping-pong. En utilisant la plaque de fond, vous renforcez la surface et évitez d'autre part la pousse de mauvaises herbes sous la table de ping-pong.

Si vous hésitez quant à la meilleure solution pour éviter l'affaissement de votre type de terrain spécifique, n'hésitez pas à nous contacter.

Plus de possibilités avec un set de sous-pieds

Le set de sous-pieds convenant à plusieurs tables de jeu de HeBlad, vous n'avez

*1 mai 2026 - Prix sujets à changement*

*Nos produits sont livrés depuis notre usine aux Pays-Bas.*



adresse de correspondance

**HeBlad - France**  
72 rue de Lessard  
76100 Rouen  
T. 02 78 84 0187  
info@HeBlad.fr  
www.HeBlad.fr

adresse siège social

**HeBlad BV**  
Diamantweg 22  
NL - 5527 LC Hapert

plus à vous soucier de savoir si la surface de votre terrain est adéquate pour une table de footvolley par exemple. Ce set vous permet également d'installer enfin ce baby-foot dont vous rêviez. Et plus besoin d'hésiter à commander la belle et robuste table de ping-pong désirée depuis longtemps. Plus rien ne vous retient maintenant.

#### Contact avec HeBlad

Notre souhait est que tout le monde puisse avoir une table de jeu, un ensemble pique-nique ou un banc en béton de HeBlad. C'est pourquoi nous sommes en constante évolution et à votre écoute. Avec la production du set de sous-pieds et des plaques de fond, nous rendons la mise en place de produits HeBlad possible sur un plus grand nombre de sites. Êtes-vous curieux de connaître nos produits et voulez-vous savoir quelles sont les possibilités sur votre propre terrain ? Contactez-nous!

*Nos produits sont livrés depuis notre usine aux Pays-Bas.*

N° TVA Intracom NL0063 43 818 B01 • SIRET 841532484 00018 • Numéro commercial (NL) 170 66 364  
Crédit Agricole d'Île-de-France • 26 quai de la Rapée • 75012 Paris • BIC AGRIFRPP882 • IBAN FR76 1820 6004 3265 0518 5550 196  
Références bancaires : Banque (18206) • Guichet (00432) • Compte (65051855501) • Clé (96)

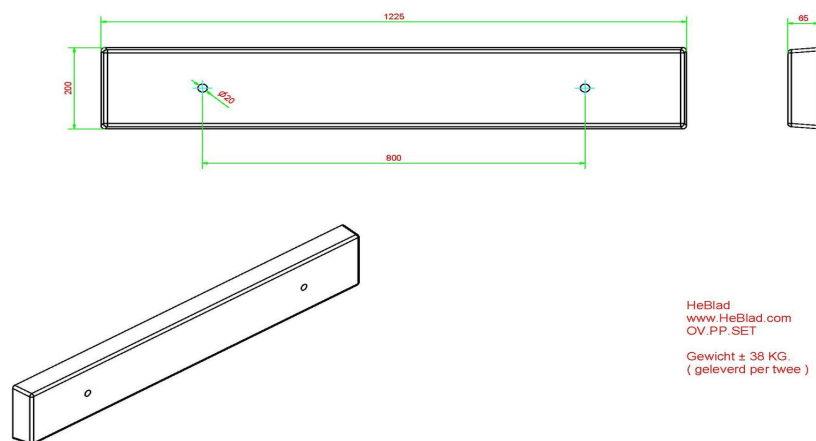

## Spécifications Set de sous-pieds en béton

Code de produit OV.PP.SET

Poids 38 kg

## Produits associés



PS.DL.A



PP.GR

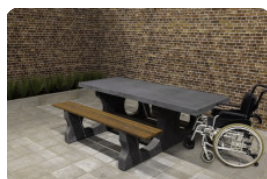

PS.DLAB.RT



PP.AR.BL



PP.R.AB

*Nos produits sont livrés depuis notre usine aux Pays-Bas.*



## Ensemble pique-nique DeLuxe, accessible aux fauteuils roulants

Code de produit: P5.DL.RT

La table de pique-nique en béton DeLuxe de HeBlad est chic, robuste et accessible aux fauteuils roulants. Comme tous les produits HeBlad, les ensembles pique-nique HeBlad sont fabriqués d'une seule pièce en béton, extrêmement solides et un plaisir pour les yeux. Nous pensons que tout le monde devrait pouvoir prendre place à cette magnifique table, c'est pourquoi nous avons rendu l'ensemble pique-nique en béton DeLuxe accessible aux personnes à mobilité réduite.

Dimensions spéciales pour une table de pique-nique accessible au fauteuil roulant

Pour que presque tous les fauteuils roulants puissent prendre place à la table de pique-nique plutôt que devoir se tenir à côté, le plateau a été surélevé et allongé. Cela donne un dégagement de 60 cm de profondeur et de 71 cm de hauteur à l'extrémité de la table. Le débordement du plateau de la table est incroyablement robuste, il peut donc encaisser des coups.

Ensemble pique-nique avec assise en bambou pour un look luxueux

Chez HeBlad, DeLuxe est synonyme de raffinement avec une assise en bambou. L'ensemble pique-nique DeLuxe accessible aux fauteuils roulants est fabriqué en béton haute résistance et doté d'une finition élégante avec des assises en bambou. Tout comme le béton, le bambou résiste aux intempéries, de sorte que les matériaux restent beaux et solides. Le bambou offre à l'utilisateur une surface douce pour un confort d'assise supplémentaire. Plusieurs bancs de HeBlad sont également disponibles dans la version DeLuxe et se combinent parfaitement avec cet ensemble de pique-nique. L'ensemble pique-nique DeLuxe en béton anthracite accessible aux fauteuils roulants s'harmonise également parfaitement

**€ 2.150,00** hors TVA  
(€ 2.580,00 TVA incl.)

1 mai 2026 - Prix sujets à changement

*Nos produits sont livrés depuis notre usine aux Pays-Bas.*

avec la version en béton naturel. Mêmes spécifications, mais dans une couleur plus foncée.

Combiner la table de pique-nique avec un banc ou une table de jeu en béton. Avez-vous déjà pensé à placer plusieurs ensembles de pique-nique ensemble ? Cela vous donne la possibilité de combiner les couleurs et les modèles. De plus, l'ensemble pique-nique DeLuxe accessible aux fauteuils roulants est parfait pour être placé près de tables de jeu telles que table de footvolley, table de ping-pong ou babyfoot. En plaçant un ensemble pique-nique adapté PMR près d'une table de jeu, l'utilisateur de fauteuil roulant peut également participer au plaisir du jeu.

Contactez-nous pour plus d'information

Pour être sûr que votre terrain convient à l'installation d'un ensemble pique-nique DeLuxe accessible aux fauteuils roulants, nous vous conseillons de contacter HeBlad. Personne ne connaît mieux nos produits que nos propres professionnels. Nous connaissons les conditions de livraison, nous calculons soigneusement votre remise à l'achat de deux produits ou plus et nous examinons les possibilités dont vous disposez pour la mise en place des produits HeBlad.

\* La plaque de fond est en option

*Nos produits sont livrés depuis notre usine aux Pays-Bas.*

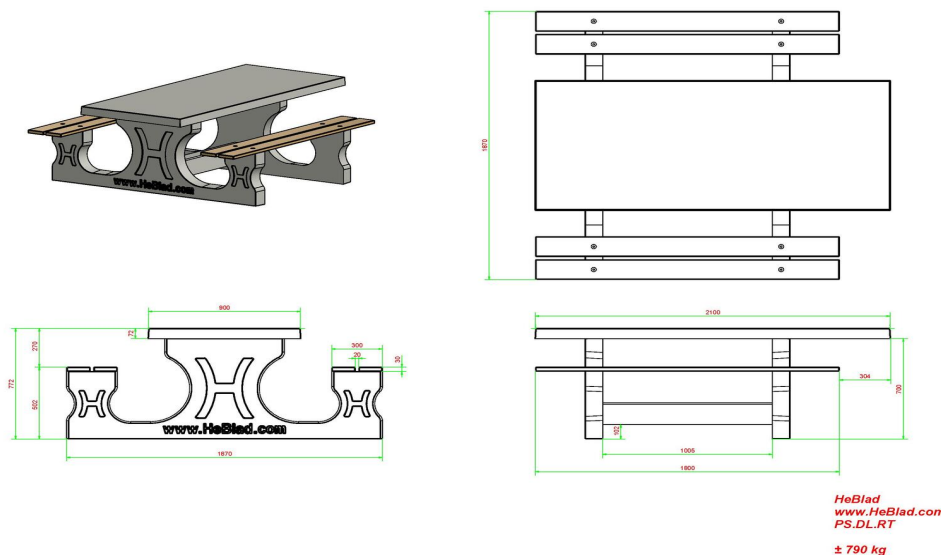

## Spécifications Ensemble pique-nique DeLuxe, accessible aux fauteuils roulants

Code de produit	PS.DL.RT	Hauteur d'assise	50 cm
Couleur	Béton naturel	Matériau d'assise	Bambou
Dimensions (L x l x h)	210 x 187 x 77 cm	Écartement entre les pieds	111 cm (la distance de centre à centre)
Dimensions du plateau de table (L x l)	210 x 90 cm	Poids	790 kg
Épaisseur du plateau de table	7 cm	Nombre d'assises	7

### Produits associés 77 cm



PS.DLAB.RT



PS.DLA.RT



OP.PS



PS.DL

Nos produits sont livrés depuis notre usine aux Pays-Bas.



## Ensemble pique-nique DeLuxe anthracite laqué, accessible aux fauteuils roulants

Code de produit: PS.DLA.RT

Cet ensemble pique-nique est laqué en anthracite et adapté de sorte que les utilisateurs de fauteuils roulants puissent se joindre à la même table, les pieds sous la table comme tout le monde, avec un espace libre de 60 cm de profondeur et 71 cm de hauteur.

Comme toutes nos tables, celle-ci est construite pour résister au vandalisme, donc idéale pour l'espace public.

**€ 2.350,00** hors TVA  
(€ 2.820,00 TVA incl.)

1 mai 2026 - Prix sujets à changement

*Nos produits sont livrés depuis notre usine aux Pays-Bas.*

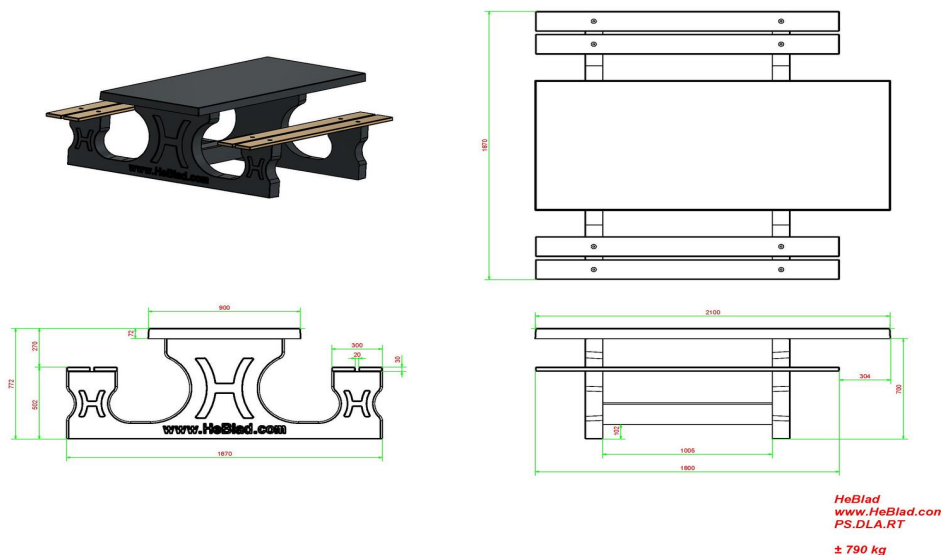

## Spécifications Ensemble pique-nique DeLuxe anthracite laqué, accessible aux fauteuils roulants

Code de produit	PS.DLA.RT	Hauteur d'assise	50 cm
Couleur	Anthracite laqué	Matériau d'assise	Bambou
Dimensions (L x l x h)	210 x 187 x 77 cm	Écartement entre les pieds	111 cm (la distance de centre à centre)
Dimensions du plateau de table (L x l)	210 x 90 cm	Poids	790 kg
Épaisseur du plateau de table	7 cm	Nombre d'assises	7

### Produits associés 77 cm



PS.DL.OV



BB.ST.A



HB.FB.A



PP.GR



OP.PS.AB

Nos produits sont livrés depuis notre usine aux Pays-Bas.



## Ensemble pique-nique DeLuxe béton anthracite, accessible aux fauteuils roulants

Code de produit: PS.DLAB.RT

Cet ensemble de pique-nique offre, à une neuvième personne en fauteuil roulant, la possibilité de prendre place au bout de la table.

En raison de la hauteur supplémentaire et de la longueur supplémentaire d'un côté, cette table répond aux normes d'une table de pique-nique accessible aux fauteuils roulants.

L'ensemble est en couleur anthracite béton. Il n'y a pas de la peinture anthracite appliquée sur la table mais c'est le béton même qui est déjà coloré en anthracite. Grâce à cette façon de mêler les couleurs, cette table a un aspect très chic et toujours avec le 'look' béton.

**€ 2.400,00** hors TVA  
(€ 2.880,00 TVA incl.)

1 mai 2026 - Prix sujets à changement

*Nos produits sont livrés depuis notre usine aux Pays-Bas.*

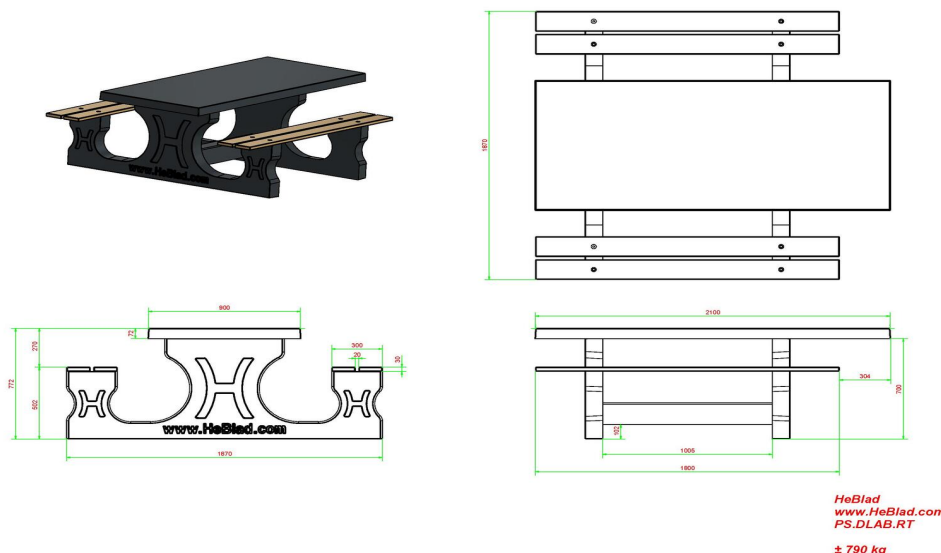

## Spécifications Ensemble pique-nique DeLuxe béton anthracite, accessible aux fauteuils roulants

Code de produit	PS.DLAB.RT	Hauteur d'assise	50 cm
Couleur	Béton anthracite	Matériau d'assise	Bambou
Dimensions (L x l x h)	210 x 187 x 77 cm	Écartement entre les pieds	111 cm (la distance de centre à centre)
Dimensions du plateau de table (L x l)	210 x 90 cm	Poids	790 kg
Épaisseur du plateau de table	7 cm	Nombre d'assises	7

### Produits associés 77 cm



PS.ST.RT



PS.DLA.RT



OP.PS.AB



PS.DL.AB

Nos produits sont livrés depuis notre usine aux Pays-Bas.



## Planche en bambou

Code de produit: PS.Plank

**€ 60,00** hors TVA  
(€ 72,00 TVA incl.)

1 mai 2026 - Prix sujets à changement

*Nos produits sont livrés depuis notre usine aux Pays-Bas.*

## Spécifications Planche en bambou

Code de produit	PS.Plank
Matériau	FSC Bambou
Dimensions (L x l x h)	180 x 14 x 3 cm
Poids	12.6 kg

## adresse siège social

**HeBlad BV**  
Diamantweg 22  
NL - 5527 LC Hapert

## Produits associés



BB.DL.A



PS.Plank.OV



BB.DLA.OP.ZL



PS.DLA.OV



PS.DL

*Nos produits sont livrés depuis notre usine aux Pays-Bas.*



## Planches en bambou ovale

Code de produit: PS.Plank.OV

**€ 170,00** hors TVA  
(€ 204,00 TVA incl.)

Planches individuelles pour l'ensemble pique-nique ovale DeLuxe  
Les bancs et ensembles pique-nique ovales DeLuxe de HeBlad sont pourvus de planches d'assise en bambou. Cela confère un confort d'assise accru et une esthétique chic. Le bambou est un choix durable. Ce matériau a été choisi du fait de sa longue durée de vie à l'extérieur, dans toutes les conditions météorologiques. Malgré la solidité du matériau, le bambou est légèrement plus sensible que le béton aux conditions météorologiques extrêmes, aux dommages et au vandalisme. C'est pourquoi HeBlad offre la possibilité de commander séparément un set de planches en bambou ovales pour l'ensemble de pique-nique DeLuxe. Vous redonnez ainsi esthétique et solidité à votre ensemble pique-nique en un clin d'œil. Un set comprend une planche intérieure et une planche extérieure.

Ensembles de pique-nique HeBlad installés dans toute l'Europe  
Vous trouverez des produits HeBlad dans toute l'Europe, parfois même au-delà. Nos produits, comme nos fameuses tables de ping-pong, sont souvent placés dans les campings. Dans les clubs sportifs, nous installons très régulièrement des babyfoots ou des tables de footvolley. Nos autres tables de jeu sont également très populaires auprès d'un large public. Les tables étant livrées complètes avec les accessoires correspondants, les joueurs peuvent tout de suite commencer à jouer. Les tables de jeu HeBlad sont de ce fait également très appréciées dans les parcs, chez les particuliers ou dans les entreprises. Et en cas de dommages inattendus, ces produits peuvent eux aussi être remis à neuf.

Comment commander le set de planches en bambou ovales ou d'autres produits ?

1 mai 2026 - Prix sujets à changement

*Nos produits sont livrés depuis notre usine aux Pays-Bas.*



adresse de correspondance

**HeBlad - France**  
72 rue de Lessard  
76100 Rouen  
T. 02 78 84 0187  
info@HeBlad.fr  
www.HeBlad.fr

adresse siège social

**HeBlad BV**  
Diamantweg 22  
NL - 5527 LC Hapert

Notre site web permet de passer directement une commande de manière très claire et simple. Si vous commandez plusieurs produits à la fois, vous bénéficierez automatiquement d'une remise de prix intéressante sur le deuxième produit et les suivants. Si vous avez des questions concernant votre commande, votre espace disponible, les délais de livraison ou sur la société HeBlad, n'hésitez pas à nous contacter. C'est avec plaisir que nous guiderons dans le monde des tables de jeu robustes.

*Nos produits sont livrés depuis notre usine aux Pays-Bas.*

N° TVA Intracom NL0063 43 818 B01 • SIRET 841532484 00018 • Numéro commercial (NL) 170 66 364  
Crédit Agricole d'Île-de-France • 26 quai de la Rapée • 75012 Paris • BIC AGRIFRPP882 • IBAN FR76 1820 6004 3265 0518 5550 196  
Références bancaires : Banque (18206) • Guichet (00432) • Compte (65051855501) • Clé (96)

## Spécifications Planches en bambou ovale

Code de produit	PS.Plank.OV
Dimensions (L x l x h)	185 x 79 x 3 cm
Matériau	FSC Bambou
Poids	2 x 12 kg

## adresse siège social

**HeBlad BV**  
Diamantweg 22  
NL - 5527 LC Hapert

## Produits associés

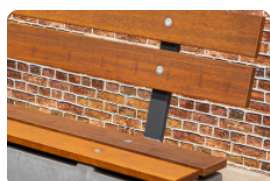

PS.Plank



BB.DL.OV



BB.DLA.OV



BB.STA.OV

*Nos produits sont livrés depuis notre usine aux Pays-Bas.*



## Banc de Parc Duo

Code de produit: BB.PB.DUO

**€ 1.425,00** hors TVA  
(€ 1.710,00 TVA incl.)

Banc de parc en béton naturel à double assise sans plaque de fond

Quel beau banc pour offrir plusieurs places assises de manière pratique. Avec des dimensions presque identiques à celles d'un banc classique, vous créez deux fois plus d'espace pour s'asseoir. Avec la dureté du béton et la haute qualité du bois, ce banc de parc en béton à double assise a une longue durée de vie et résiste aux intempéries.

Combinez le banc de parc en béton à double assise

Ce banc de parc offre déjà à lui seul de nombreuses possibilités. Placez-les par exemple en rangée pour former un train et laissez-y les enfants jouer. En combinant ce banc de parc avec d'autres bancs de HeBlad, créez une diversité de places assises sur votre terrain. Pour satisfaire les visiteurs les plus actifs de votre aire de jeux, parc ou jardin, HeBlad vous propose un large choix de tables de jeu, tables de ping-pong et tables de footvolley.

Les tables de ping-pong vont très bien de pair avec un banc de parc en béton à double assise

Les tables de ping-pong en béton de HeBlad sont d'une solidité à toute épreuve et indestructibles. En plaçant le banc dans le parc à proximité de la table de ping-pong, vous disposez toujours d'un espace pour accueillir le public pendant la partie. Les deux produits sont fabriqués en béton dur et ont une longue durée de vie. Les tables de ping-pong sont disponibles dans de nombreuses couleurs et formes différentes, vous trouverez donc toujours une table à votre goût qui

*1 mai 2026 - Prix sujets à changement*

*Nos produits sont livrés depuis notre usine aux Pays-Bas.*

s'harmonisera parfaitement avec le banc de parc.

Banc de parc en béton à double assise et tables de jeu

Offrant une large gamme de tables de jeu, HeBlad a toujours une table qui s'harmonise parfaitement avec le banc de parc. Vous aimez le naturel ? Le banc d'échecs en béton naturel complètera alors parfaitement le banc de parc duo en béton naturel. La table d'échecs en béton naturel a également le même look béton naturel. Préférez-vous combiner votre banc de parc avec d'autres couleurs de béton ? Pas non plus de problème pour HeBlad. Optez par exemple pour le banc d'échecs en béton anthracite ou le banc de jeu de dames en béton anthracite. Les possibilités sont infinies.

Options supplémentaires :

Lorsque vous installez ces bancs duo dans des endroits plus exposés au vandalisme, vous pouvez choisir de fixer un « kit d'ancrage » sous les pieds et de le sceller dans le sol. Si vous souhaitez appliquer ce kit d'ancrage dans le sol d'une cour d'école existante, vous devrez y creuser 2 trous et, après avoir fixé les ancrés, les couler dans du béton.

Si vous souhaitez installer ces bancs duo sur une pelouse, nous vous recommandons d'utiliser des dalles en béton. Sur la photo du produit, vous pouvez voir la « Plaque de fond pour ensemble pique-nique ». Cela crée toutefois une grande surface en béton dans la pelouse, ce qui n'est peut-être pas toujours souhaitable, notamment en cas de mise en place de plusieurs tables alignées.

Ce banc duo s'adapte également sur un « Set de sous-pieds en béton ». Avec ces pieds de soutien, la pelouse reste plus visible et un parc ne se transformera pas en surface bétonnée. Ces plaques de fondation en béton dépassent de 5 cm tout autour des pieds, de sorte que l'herbe difficile à couper directement contre les pieds n'a aucune chance de pousser.

Pour toute question ou précision, n'hésitez pas à nous contacter. Nous serons ravis de vous conseiller.

*Nos produits sont livrés depuis notre usine aux Pays-Bas.*

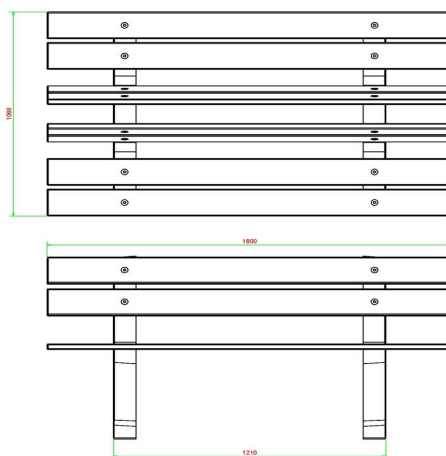
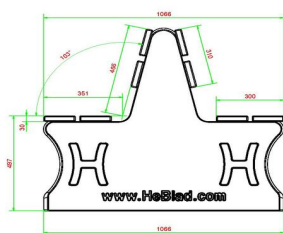
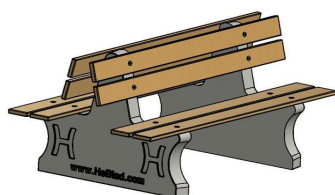

HeBlad  
www.HeBlad.com  
BB.PB.DUO  
±350 KG

## Spécifications Banc de Parc Duo

Code de produit	BB.PB.DUO	Matériau d'assise	Bambou
Couleur	Béton naturel	Coin d'assise	103 degrés
Dimensions (L x l x h)	180 x 106 x 94 cm	Nombre d'assises	8
Hauteur d'assise	50 cm	Poids	350 kg
Dimensions assise	180 x 30 cm	Écartement entre les pieds	111 cm (la distance de centre à centre)

## Produits associés



BB.DLA.OP



BB.PBAB.DUO

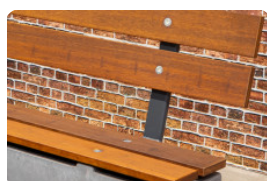

PS.Plank

*Nos produits sont livrés depuis notre usine aux Pays-Bas.*



## Banc de Parc Duo béton anthracite

Code de produit: BB.PBAB.DUO

**€ 1.475,00** hors TVA  
(€ 1.770,00 TVA incl.)

Un élément à la fois esthétique et pratique pour aménager votre terrain, une aire de jeux ou un parc. Avec sa couleur anthracite, ce banc en béton est un plaisir pour les yeux et invite les visiteurs à s'asseoir. Le siège et le dossier en bambou donnent à ce banc de parc un aspect chic, sans faire de compromis sur la qualité et la durabilité.

### Variantes du banc de parc en béton anthracite

Créez beaucoup de places assises en plaçant plusieurs bancs en béton ensemble ou en les combinant avec différentes variantes du banc de parc. L'autre version disponible est le banc en béton naturel qui présente la même solidité et les mêmes caractéristiques, mais est de couleur plus claire. Si vous aimez la couleur du béton anthracite, en plus de ce banc en béton, vous pouvez choisir, par exemple, le banc standard en béton anthracite ovale. Avec son aspect robuste et sa forme ovale ludique, vous créez sur votre site un lieu d'assise en béton attrayant. Le banc standard en béton anthracite est la variante droite de ce banc. Outre pour la création d'endroits pour s'asseoir, ce modèle peut être utilisé comme robuste séparation.

### Tables de ping-pong HeBlad et banc en béton avec double assise

HeBlad est renommé pour ses solides tables de tennis de table. Ces tables de ping-pong sont fabriquées d'une seule pièce en béton et se trouvent dans de nombreuses cours d'école et campings. La table de ping-pong en béton anthracite se marie parfaitement avec le banc de parc avec double assise en béton anthracite. Cette table offre le plaisir de jouer que vous attendez d'une table de tennis de table, mais elle a un aspect naturel calme. Pour un peu plus de sécurité, la table de ping-pong en béton anthracite avec angles arrondis est la

1 mai 2026 - Prix sujets à changement

*Nos produits sont livrés depuis notre usine aux Pays-Bas.*

meilleure option. Les coins arrondis sont spécialement conçus pour prévenir les petits accidents malencontreux. Pour jouer au tennis de table avec plusieurs personnes en même temps, HeBlad a conçu la table de ping-pong ronde en béton anthracite. Elle offre des possibilités pour différentes activités de jeu.

Vous vous demandez quel banc de parc ou quelle table de ping-pong en béton vous convient ?

Êtes-vous curieux de connaître les produits HeBlad et voulez-vous savoir quels bancs ou tables de jeu sont le mieux adaptés à votre situation ? Contactez un de nos spécialistes. Nous nous ferons un plaisir de vous conseiller et de discuter avec vous de vos souhaits et de vos options. Options supplémentaires:

- Lorsque vous installez ces bancs duo dans des endroits plus sensibles au vandalisme, vous pouvez choisir de monter un kit d'ancrage sous les pieds du banc et de le couler dans le béton. Si vous souhaitez appliquer ce kit d'ancrage dans le sol d'une cour d'école existante, vous devrez creuser 2 trous et, après avoir fixé les ancrs, les couler dans du béton.
- Si vous souhaitez placer ces bancs duo sur une pelouse, nous vous conseillons d'utiliser des dalles en béton. La photo montre la plaque de fond pour ensemble pique-nique. Cela crée toutefois une grande surface en béton dans la pelouse, ce qui n'est pas toujours souhaitable, surtout en cas de mise en place de plusieurs tables alignées.
- Ce banc Duo s'adapte également sur un set de sous-pieds en béton (OVAB.PP.SET). Avec ces pieds de soutien, la pelouse reste plus visible et un parc ne se transformera pas en surface bétonnée. Ces plaques de fondation en béton dépassent de 5 cm tout autour des pieds, de sorte que l'herbe difficile à couper directement contre les pieds n'a aucune chance de pousser.

*Nos produits sont livrés depuis notre usine aux Pays-Bas.*

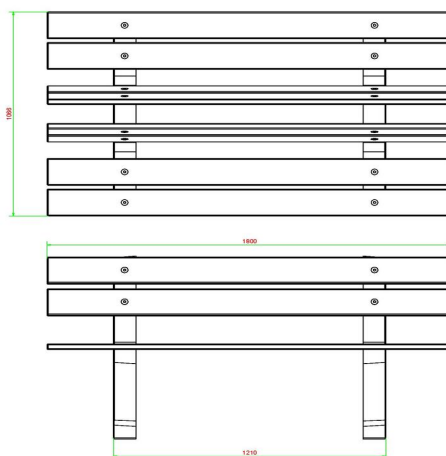
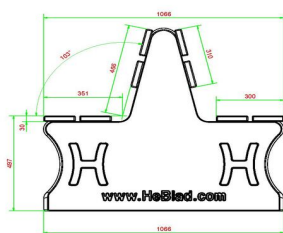
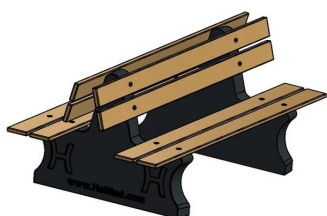

HeBlad  
www.HeBlad.com  
BB.PBAB.DUO  
±350 KG

## Spécifications Banc de Parc Duo béton anthracite

Code de produit	BB.PBAB.DUO	Matériau d'assise	Bambou
Couleur	Béton anthracite	Coin d'assise	103 degrés
Dimensions (L x l x h)	180 x 106 x 94 cm	Nombre d'assises	8
Hauteur d'assise	50 cm	Poids	350 kg
Dimensions assise	180 x 30 cm	Écartement entre les pieds	111 cm (la distance de centre à centre)

## Produits associés



BB.PBAB.OP



BB.PB.DUO

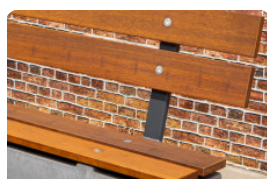

PS.Plank

*Nos produits sont livrés depuis notre usine aux Pays-Bas.*

## Banc de parc Duo set de 4 pièces

Code de produit: BB.PB.DUO.SET4

Livraison du banc de parc duo en béton

Contrairement à la plupart des produits HeBlad, le banc de parc duo est livré en lot de 4, en pièces détachées, sur une palette. De cette manière, la livraison des bancs en béton est plus facile et vous pouvez décider vous-même où vous souhaitez les installer. Cela vous permet également d'entreposer les palettes dans un premier temps, puis d'installer ultérieurement les bancs à leur emplacement définitif sur votre terrain. Comment le banc de parc est-il livré ? Nous recommandons toujours de consulter au préalable les conditions de livraison. En raison de la taille et du poids de nos produits, nous livrons à l'aide d'une grue de chargement et de déchargement depuis notre camion. L'accessibilité pour le camion et, le cas échéant, pour le transpalette est essentielle. Pour avoir une idée du déroulement d'une livraison, regardez la vidéo que nous avons réalisée lors d'une livraison.

Banc de parc en béton et bambou

En quels matériaux sont fabriqués les bancs de parc HeBlad ? Ces bancs de parc Duo sont construits avec une base en béton. L'assise et le dossier sont en bambou. Le bambou et le béton sont tous deux résistants aux intempéries et conservent leur belle apparence et leur confort. Les matériaux de fixation utilisés pour assembler les bancs de parc sont des boulons à six pans creux qui résistent à toutes les conditions météorologiques.

Montage du banc de parc Duo, lot de 4

Comment assembler le banc de parc Duo ? En suivant les instructions de montage fournies, vous pouvez très facilement assembler vous-même les bancs en béton. Vous décidez de l'emplacement et de la position des bancs. Les bancs sont placés deux par deux, adossés l'un à l'autre. Si vous avez des questions concernant la livraison, le montage ou la pose des bancs de parc, n'hésitez pas à nous contacter. Nous serons heureux de vous renseigner !

**€ 4.000,00 hors TVA** adresse siège social

(€ 4.800,00 TVA incl.) **HeBlad BV**

Diamantweg 22  
NL - 5527 LC Hapert

1 mai 2026 - Prix sujets à changement

*Nos produits sont livrés depuis notre usine aux Pays-Bas.*

## Spécifications Banc de parc Duo set de 4 pièces

adresse siège social

Code de produit	BB.PB.DUO.SET4	Matériau d'assise	Bambou	<b>HeBlad BV</b>
Couleur	Béton naturel	Nombre d'assises	8	Diamantweg 22
Dimensions (L x l x h)	180 x 106 x 94 cm	Coin d'assise	103 degrés	NL - 5527 LC Hapert
Hauteur d'assise	50 cm	Poids	4 x 350 kg	
Dimensions assise	180 x 30 cm	Écartement entre les pieds	111 cm (la distance de centre à centre)	

## Produits associés



BB.PBAB.OP.SET4



BB.PB.DUO



BB.PBAB.DUO



BB.PB.OP



BB.PBAB.OP

*Nos produits sont livrés depuis notre usine aux Pays-Bas.*

## Banc de parc Duo en Anthracite-Béton set de 4 pièces

Code de produit: BB.PBAB.DUO.SET

Lot de 4 bancs de parc

Le banc de parc Duo HeBlad en lot de 4 est livré en kit avec des instructions de montage claires, ainsi qu'avec le matériel de fixation et les outils nécessaires. Comment les bancs de parc sont-ils emballés ? Les matériaux ont été empilés sur une palette et recouverts d'une protection contre les dommages et l'humidité.

Où les bancs de parc duo peuvent-ils être placés ?

Les bancs de parc duo sont parfaits dans une cour d'école et permettent aux élèves de s'asseoir en groupe pendant les pauses. Mais ils conviennent aussi à merveille dans les parkings, les terrains de festivals, les zones de loisirs en plein air, les campings ou tout autre lieu où des groupes de personnes se rassemblent souvent.

Banc de parc ou ensemble pique-nique

Les bancs en béton de HeBlad garantissent toujours une utilisation intensive et sont un bel ajout à votre terrain. Si vous disposez de beaucoup d'espace et que vous recevez souvent plusieurs visiteurs en même temps, vous pouvez également opter pour une table de pique-nique HeBlad. Pourquoi un ensemble de pique-nique ? Un ensemble pique-nique offre non seulement des sièges confortables, mais aussi une grande table. Il occupe un peu plus d'espace qu'un banc en béton standard, mais offre également plus de possibilités.

Pourquoi choisir un banc de parc de HeBlad ?

HeBlad est synonyme de solidité, robustesse, fonctionnalité et en même temps belle esthétique et modernité. Nous sommes le fabricant par excellence de tables de jeu, bancs, ensembles pique-nique en béton et, bien sûr, mondialement renommés pour nos tables de tennis de table en béton. Nous gérons tout en régie avec une équipe de professionnels enthousiastes : le conseil, la production et la livraison. Vous trouverez nos produits dans le monde entier, toujours resplendissants dans les grands espaces. Êtes-vous curieux de connaître nos produits ? Contactez-nous et nous examinerons avec vous les différentes possibilités.

**€ 4.200,00 hors TVA** adresse siège social

(€ 5.040,00 TVA incl.) **HeBlad BV**

Diamantweg 22  
NL - 5527 LC Hapert

1 mai 2026 - Prix sujets à changement

*Nos produits sont livrés depuis notre usine aux Pays-Bas.*

## Spécifications Banc de parc Duo en Anthracite-Béton set de 4 pièces

adresse siège social

**HeBlad BV**  
Diamantweg 22  
NL - 5527 LC Hapert

Code de produit	BB.PBAB.DUO.SET	Matériau d'assise	Bambou
Couleur	Béton anthracite	Coin d'assise	103 degrés
Dimensions (L x l x h)	180 x 106 x 94 cm	Nombre d'assises	8
Hauteur d'assise	50 cm	Poids	4 x 350 kg
Dimensions assise	180 x 30 cm	Écartement entre les pieds	111 cm (la distance de centre à centre)

## Produits associés



BB.PB.OP.SET4



BB.PB.DUO



BB.PBAB.OP



BB.PB.OP

*Nos produits sont livrés depuis notre usine aux Pays-Bas.*



## Ensemble pique-nique 246cm

Code de produit: PS.ST.246

**€ 2.400,00** hors TVA  
(€ 2.880,00 TVA incl.)

1 mai 2026 - Prix sujets à changement

*Nos produits sont livrés depuis notre usine aux Pays-Bas.*

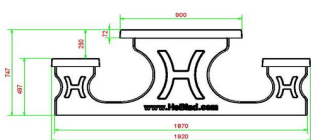
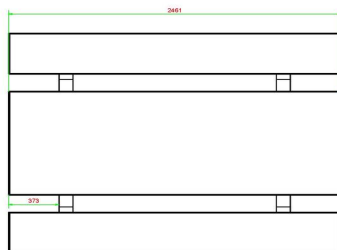
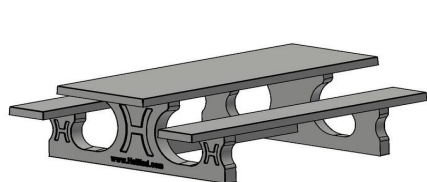

HeBlad  
www.HeBlad.com  
PS.ST.246

± 1100 KG.

## Spécifications Ensemble pique-nique 246cm

Code de produit	PS.ST.246	Hauteur d'assise	50 cm
Couleur	Béton naturel	Matériau d'assise	Béton
Dimensions (L x l x h)	246 x 193 x 75 cm	Écartement entre les pieds	161 cm (la distance de centre à centre)
Dimensions du plateau de table (L x l)	246 x 90 cm	Poids	1135 kg
Épaisseur du plateau de table	7 cm	Nombre d'assises	10
Hauteur de la table	75 cm		

## Produits associés



PS.STAB.246



PS.DLA.246



PS.Plank

*Nos produits sont livrés depuis notre usine aux Pays-Bas.*



**Ensemble pique-nique 246cm anthracite laqué**

Code de produit: PS.STA.246

**€ 2.500,00** hors TVA  
(€ 3.000,00 TVA incl.)

1 mai 2026 - Prix sujets à changement

*Nos produits sont livrés depuis notre usine aux Pays-Bas.*

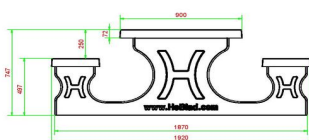
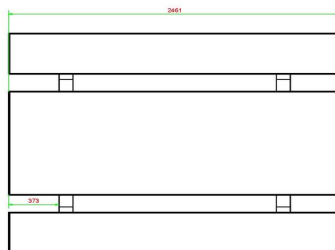

HeBlad  
www.HeBlad.com  
PS.STA.246

± 1100 KG.

## Spécifications Ensemble pique-nique 246cm anthracite laqué

Code de produit	PS.STA.246	Hauteur d'assise	50 cm
Couleur	Anthracite laqué	Matériau d'assise	Béton
Dimensions (L x l x h)	246 x 193 x 75 cm	Écartement entre les pieds	161 cm (la distance de centre à centre)
Dimensions du plateau de table (L x l)	246 x 90 cm	Poids	1135 kg
Épaisseur du plateau de table	7 cm	Nombre d'assises	10

### Produits associés 75 cm



PS.ST.A



PS.DLA.246



PS.STAB.246



PS.ST.246

Nos produits sont livrés depuis notre usine aux Pays-Bas.



## Ensemble pique-nique 246cm béton anthracite

Code de produit: PS.STAB.246

**€ 2.550,00** hors TVA  
(€ 3.060,00 TVA incl.)

1 mai 2026 - Prix sujets à changement

*Nos produits sont livrés depuis notre usine aux Pays-Bas.*

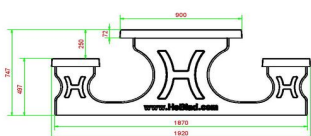
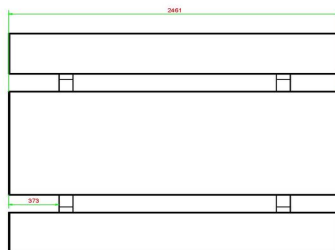

HeBlad  
www.HeBlad.com  
PS.STAB.246

± 1100 KG.

## Spécifications Ensemble pique-nique 246cm béton anthracite

Code de produit	PS.STAB.246	Hauteur d'assise	50 cm
Couleur	Béton anthracite	Matériau d'assise	Béton
Dimensions (L x l x h)	246 x 193 x 75 cm	Écartement entre les pieds	161 cm (la distance de centre à centre)
Dimensions du plateau de table (L x l)	246 x 90 cm	Poids	1135 kg
Épaisseur du plateau de table	7 cm	Nombre d'assises	10

### Produits associés 75 cm



PS.DLAB.246



PS.DLA.246

*Nos produits sont livrés depuis notre usine aux Pays-Bas.*



## Planche en bambou

Code de produit: PS.Plank

**€ 60,00** hors TVA  
(€ 72,00 TVA incl.)

1 mai 2026 - Prix sujets à changement

*Nos produits sont livrés depuis notre usine aux Pays-Bas.*

## Spécifications Planche en bambou

Code de produit	PS.Plank
Matériau	FSC Bambou
Dimensions (L x l x h)	180 x 14 x 3 cm
Poids	12.6 kg

## adresse siège social

**HeBlad BV**  
Diamantweg 22  
NL - 5527 LC Hapert

## Produits associés



BB.DL.A



PS.Plank.OV

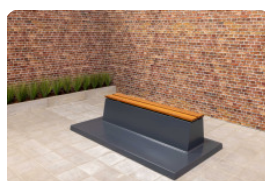

BB.DLA.OP.ZL



PS.DLA.OV



PS.DL

*Nos produits sont livrés depuis notre usine aux Pays-Bas.*



## Planches en bambou ovale

Code de produit: PS.Plank.OV

**€ 170,00** hors TVA  
(€ 204,00 TVA incl.)

Planches individuelles pour l'ensemble pique-nique ovale DeLuxe  
Les bancs et ensembles pique-nique ovales DeLuxe de HeBlad sont pourvus de planches d'assise en bambou. Cela confère un confort d'assise accru et une esthétique chic. Le bambou est un choix durable. Ce matériau a été choisi du fait de sa longue durée de vie à l'extérieur, dans toutes les conditions météorologiques. Malgré la solidité du matériau, le bambou est légèrement plus sensible que le béton aux conditions météorologiques extrêmes, aux dommages et au vandalisme. C'est pourquoi HeBlad offre la possibilité de commander séparément un set de planches en bambou ovales pour l'ensemble de pique-nique DeLuxe. Vous redonnez ainsi esthétique et solidité à votre ensemble pique-nique en un clin d'œil. Un set comprend une planche intérieure et une planche extérieure.

Ensembles de pique-nique HeBlad installés dans toute l'Europe  
Vous trouverez des produits HeBlad dans toute l'Europe, parfois même au-delà. Nos produits, comme nos fameuses tables de ping-pong, sont souvent placés dans les campings. Dans les clubs sportifs, nous installons très régulièrement des babyfoots ou des tables de footvolley. Nos autres tables de jeu sont également très populaires auprès d'un large public. Les tables étant livrées complètes avec les accessoires correspondants, les joueurs peuvent tout de suite commencer à jouer. Les tables de jeu HeBlad sont de ce fait également très appréciées dans les parcs, chez les particuliers ou dans les entreprises. Et en cas de dommages inattendus, ces produits peuvent eux aussi être remis à neuf.

Comment commander le set de planches en bambou ovales ou d'autres produits ?

1 mai 2026 - Prix sujets à changement

*Nos produits sont livrés depuis notre usine aux Pays-Bas.*



adresse de correspondance

**HeBlad - France**  
72 rue de Lessard  
76100 Rouen  
T. 02 78 84 0187  
info@HeBlad.fr  
www.HeBlad.fr

adresse siège social

**HeBlad BV**  
Diamantweg 22  
NL - 5527 LC Hapert

Notre site web permet de passer directement une commande de manière très claire et simple. Si vous commandez plusieurs produits à la fois, vous bénéficierez automatiquement d'une remise de prix intéressante sur le deuxième produit et les suivants. Si vous avez des questions concernant votre commande, votre espace disponible, les délais de livraison ou sur la société HeBlad, n'hésitez pas à nous contacter. C'est avec plaisir que nous guiderons dans le monde des tables de jeu robustes.

*Nos produits sont livrés depuis notre usine aux Pays-Bas.*

N° TVA Intracom NL0063 43 818 B01 • SIRET 841532484 00018 • Numéro commercial (NL) 170 66 364  
Crédit Agricole d'Île-de-France • 26 quai de la Rapée • 75012 Paris • BIC AGRIFRPP882 • IBAN FR76 1820 6004 3265 0518 5550 196  
Références bancaires : Banque (18206) • Guichet (00432) • Compte (65051855501) • Clé (96)

## Spécifications Planches en bambou ovale

Code de produit	PS.Plank.OV
Dimensions (L x l x h)	185 x 79 x 3 cm
Matériau	FSC Bambou
Poids	2 x 12 kg

## adresse siège social

**HeBlad BV**  
Diamantweg 22  
NL - 5527 LC Hapert

## Produits associés

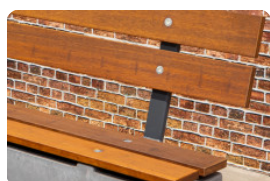

PS.Plank



BB.DL.OV



BB.DLA.OV



BB.STA.OV

*Nos produits sont livrés depuis notre usine aux Pays-Bas.*



## Lot de pions et son dé

Code de produit: GT.LD.Pieces

**€ 10,00** hors TVA  
(€ 12,00 TVA incl.)

### Pions avec dé

Lorsque vous commandez une table de jeu chez HeBlad, vous recevez toujours tous les accessoires nécessaires correspondants. Avec chaque table de Ludo ou table multi-jeux, un lot de pions et un dé sont fournis en standard. Les pièces sont en bois et les pions ont une hauteur de 4 centimètres. Pour jouer correctement, le lot se compose naturellement de quatre fois quatre pions de couleurs différentes.

Le tout est fourni dans une boîte cubique transparente en plexiglas. Après avoir mis les pions en place, vous pouvez laisser le dé dans ce cube, secouer le cube, puis le poser sur la table.

### Lot de pions avec dé vendu séparément

Que les pions et les dés puissent être perdus, endommagés ou insuffisants pour le nombre de participants, nous le comprenons chez HeBlad. C'est pourquoi nous proposons également séparément le lot de pions avec dé.

### Accessoires de HeBlad

Pour chaque table de jeu, nous avons inclus les pièces les plus vulnérables dans notre gamme d'accessoires vendus séparément. Jouer au tennis de table sur les tables de ping-pong sans limite et par tout temps avec des raquettes en matière synthétique en lot de quatre, huit ou dix. Ou offrez-vous le kit débutant raquettes et balles. Bien entendu, les balles de ping-pong sont également disponibles séparément en différentes quantités. Les tables d'échecs, les bancs d'échecs, les tables de Ludo, les tables de jeu de dames et les bancs de jeu de dames de HeBlad sont livrés complets, avec pièces ou pions correspondants. Vous pouvez commander un lot supplémentaire en cas de perte ou d'endommagement de vos pièces ou bien comme lot de réserve. Vous avez

1 mai 2026 - Prix sujets à changement

*Nos produits sont livrés depuis notre usine aux Pays-Bas.*



adresse de correspondance

**HeBlad - France**  
72 rue de Lessard  
76100 Rouen  
T. 02 78 84 0187  
info@HeBlad.fr  
www.HeBlad.fr

adresse siège social

**HeBlad BV**  
Diamantweg 22  
NL - 5527 LC Hapert

perdu ou endommagé une pièce ou un accessoire de votre table de jeu HeBlad ?  
Si c'est le cas, veuillez nous contacter afin que nous puissions vous aider à  
remplacer ou à réparer la pièce.

#### Tables de jeu et pions avec dé

Toutes les tables de jeu HeBlad sont livrées avec tous les accessoires  
nécessaires, même pour une table multi-jeux qui comprend jusqu'à trois jeux.  
Avec cette table de jeu polyvalente, vous recevrez tous les pions, dés, pièces  
d'échecs ou pions de dames nécessaires pour les jeux, et vous pouvez aussi  
commander tous les accessoires séparément en plus lors de la commande ou  
après coup. Commandez tous les accessoires facilement en ligne ou bien  
contactez-nous pour passer votre commande ou poser vos questions.

*Nos produits sont livrés depuis notre usine aux Pays-Bas.*

N° TVA Intracom NL0063 43 818 B01 • SIRET 841532484 00018 • Numéro commercial (NL) 170 66 364  
Crédit Agricole d'Île-de-France • 26 quai de la Rapée • 75012 Paris • BIC AGRIFRPP882 • IBAN FR76 1820 6004 3265 0518 5550 196  
Références bancaires : Banque (18206) • Guichet (00432) • Compte (65051855501) • Clé (96)

## Spécifications Lot de pions et son dé

Code de produit	GT.LD.Pieces
Matériau	Bois
Hauteur pion	3 cm

adresse siège social

**HeBlad BV**  
Diamantweg 22  
NL - 5527 LC Hapert

## Produits associés



GT.CH.Pieces



GT.CK.Pieces



GT.LD.AB4



GT.LD.4



PS.DL.GT.132

*Nos produits sont livrés depuis notre usine aux Pays-Bas.*



## Pièces d'échecs

Code de produit: GT.CH.Pieces

**€ 19,00** hors TVA  
(€ 22,80 TVA incl.)

### Pièces d'échecs

Sans pièces, pas de jeu d'échecs ! Toutes les tables d'échecs, bancs d'échecs et tables multi-jeux de HeBlad sont livrées en standard avec les pièces d'échecs. Et comme, au fil du temps, les pièces peuvent être endommagées ou perdues, HeBlad vous offre la possibilité de commander en ligne séparément un set de pièces d'échecs.

### Spécifications du set de pièces d'échecs

Le set de pièces d'échecs comprend 32 pièces : 16 pièces de couleur beige et 16 pièces de couleur marron. Les pièces d'échecs sont fabriquées en bois. La hauteur du roi est d'environ 9 cm et le dessous des pièces est pourvu d'une feutrine pour éviter de rayer l'échiquier. Dès réception de votre commande, nous vous ferons parvenir le colis dans les 2 jours ouvrables.

### Pièces d'échecs pour table d'échecs et table multi-jeux

Tout comme chaque jeu d'échecs nécessite des pièces d'échecs, nous fournissons avec chaque table de Ludo des pions avec un dé. Et avec chaque jeu de dames, nous fournissons les pions et avec chaque table multi-jeux, tous les accessoires correspondants aux jeux pour garantir un plaisir de jeu optimal. Tous ces attributs peuvent également être commandés séparément via le site web ou en nous contactant.

Pour jouer en toute sécurité aux tables de babyfoot, les embouts de protection pour les yeux et les pare-chocs en caoutchouc pour les barres de babyfoot sont disponibles. Les balles de babyfoot peuvent aussi être commandées séparément. Tout comme la barre, les joueurs et la poignée, pour que vous puissiez toujours

1 mai 2026 - Prix sujets à changement

*Nos produits sont livrés depuis notre usine aux Pays-Bas.*

jouer au babyfoot de façon optimale.

#### Contactez HeBlad

Pour votre confort et la rapidité, le site vous permet de commander facilement tous vos produits en ligne. Tout comme les produits HeBlad, notre service est solide et fiable. Avec nous, vous pouvez être sûr de bénéficier de conseils judicieux, d'accords clairs et d'une production et d'une livraison soignées. Grâce à nos années d'expérience, nous savons exactement quel banc en béton, table de jeu, ensemble pique-nique ou table de ping-pong s'adapte le mieux à votre terrain.

N'hésitez pas à nous contacter pour toutes vos questions sur les produits HeBlad, les conditions de livraison, les spécifications ou si vous avez des idées. Nous disposons d'une équipe de collaborateurs compétents entièrement à votre service.

*Nos produits sont livrés depuis notre usine aux Pays-Bas.*

## Spécifications Pièces d'échecs

Code de produit	GT.CH.Pieces
Matériau	Bois
taille du roi	7,7 cm

adresse siège social

**HeBlad BV**  
Diamantweg 22  
NL - 5527 LC Hapert

## Produits associés



HB.FB.A



BB.CH



GT.CH.AB2

*Nos produits sont livrés depuis notre usine aux Pays-Bas.*



## Pions pour jeu de dames

Code de produit: GT.CK.Pieces

**€ 12,00** hors TVA  
(€ 14,40 TVA incl.)

Lot de pions de dames en bois

Le lot de pions sera livré gratuitement avec la commande d'une table de jeu de dames

S'il s'agit d'une commande séparée, nous vous font parvenir le paquet dans 2 jours de travail par l'intermédiaire de DHL.

1 mai 2026 - Prix sujets à changement

*Nos produits sont livrés depuis notre usine aux Pays-Bas.*

## Spécifications Pions pour jeu de dames

Code de produit	GT.CK.Pieces
Matériau	Bois

adresse siège social

**HeBlad BV**  
Diamantweg 22  
NL - 5527 LC Hapert

## Produits associés



GT.CK.AB2



GT.CK.AB4



HB.FB.A



BB.CK

*Nos produits sont livrés depuis notre usine aux Pays-Bas.*



## Pions et dés pour le jeu de backgammon

Code de produit: GT.BG.Pieces

**€ 19,00** hors TVA  
(€ 22,80 TVA incl.)

### Pions et dés pour le jeu de backgammon

Un jeu de société ne peut être joué sans les accessoires correspondants. Pour le jeu de backgammon, des pions en noir et blanc et un lot de cinq dés sont indispensables. Nous fournissons gratuitement ces pions et les dés à la livraison d'une table multi-jeux avec plateau de backgammon ou de toute autre table de jeu dans laquelle le jeu de backgammon est intégré. En cas de perte ou d'endommagement de ces accessoires, ils peuvent être facilement commandés séparément sur notre site web.

### Accessoires et règles du backgammon

Comment se joue le backgammon ? Un joueur joue avec les pions blancs et l'adversaire avec les noirs. Les points sur le plateau et le jet de dé déterminent l'ordre dans lequel les pions sont déplacés sur le plateau. Le vainqueur de la partie est celui qui a sorti ses 15 pions du plateau de jeu en premier. Les joueurs peuvent frapper les pions de l'adversaire.

### Backgammon et autres tables de jeux

Le jeu de backgammon trouve son origine en Mésopotamie et date d'environ 5 000 ans. Au cours des siècles, le jeu a bien entendu évolué pour devenir la version que l'on connaît aujourd'hui.

L'avantage des tables de jeu HeBlad est qu'elles sont faciles à combiner les unes avec les autres. Par exemple, la table de backgammon avec une table de footvolley. De cette manière, vous créez un bel équilibre entre sport intellectuel et sport physique. Un jeu intellectuel vieux comme le monde, combiné à un jeu physique relativement récent. Une combinaison avec un des bancs HeBlad est

1 mai 2026 - Prix sujets à changement

*Nos produits sont livrés depuis notre usine aux Pays-Bas.*



adresse de correspondance

**HeBlad - France**  
72 rue de Lessard  
76100 Rouen  
T. 02 78 84 0187  
info@HeBlad.fr  
www.HeBlad.fr

adresse siège social

**HeBlad BV**  
Diamantweg 22  
NL - 5527 LC Hapert

également tout à fait possible. Grâce à l'unité du design et de la couleur, tous les produits HeBlad se combinent facilement les uns avec les autres.

#### Contact avec HeBlad

Vous souhaitez agrémenter votre terrain avec une belle table de jeu ou un banc en béton de HeBlad ? Contactez-nous. Nous serons heureux de réfléchir avec vous et savons exactement quelles sont les options convenant à votre espace.

*Nos produits sont livrés depuis notre usine aux Pays-Bas.*

N° TVA Intracom NL0063 43 818 B01 • SIRET 841532484 00018 • Numéro commercial (NL) 170 66 364  
Crédit Agricole d'Île-de-France • 26 quai de la Rapée • 75012 Paris • BIC AGRIFRPP882 • IBAN FR76 1820 6004 3265 0518 5550 196  
Références bancaires : Banque (18206) • Guichet (00432) • Compte (65051855501) • Clé (96)

## Spécifications Pions et dés pour le jeu de backgammon

Code de produit

GT.BG.Pieces

Matériau

Plastique

adresse siège social

**HeBlad BV**  
Diamantweg 22  
NL - 5527 LC Hapert

## Produits associés



GT.CH.Pieces



GT.BG.4



PS.STAB.GT.134



BB.BG.AB



PS.DL.GT.134

*Nos produits sont livrés depuis notre usine aux Pays-Bas.*



## Banc DeLuxe en béton naturel, avec dossier

Code de produit: BB.DL.ML

**€ 1.325,00** hors TVA  
(€ 1.590,00 TVA incl.)

### Banc DeLuxe en béton avec dossier

Chez HeBlad, DeLuxe signifie que le siège est fabriqué en bambou de haute qualité. Assise confortable, belle esthétique et résistance à toutes les conditions météorologiques. En plus d'une assise en bambou, ce banc en béton DeLuxe est également pourvu d'un dossier en bambou. Un véritable accroche-regard sur votre terrain. Le banc en béton est disponible dans la couleur béton naturel et est fabriqué à partir d'une seule pièce en béton robuste. Le siège et le dossier sont solidement fixés sur le béton. Pour une plus grande stabilité au sol, nous vous recommandons de placer le banc en béton sur une plaque de fond.

### Banc en béton DeLuxe sans dossier

Le banc en béton avec dossier offre un plus grand confort d'assise et est peut-être plus attrayant, mais il peut être aussi plus vulnérable au vandalisme, car il peut être renversé sous l'action d'une force brute. Ce risque peut être évité en utilisant la plaque de fond, en plaçant le banc avec le dossier contre un mur ou en plaçant deux bancs adossés l'un contre l'autre. Nous avons également conçu le Banc en béton DeLuxe sans dossier. Il possède le même piètement en béton naturel et la même assise en bambou, mais il est dépourvu de dossier. Cela rend le béton insensible aux actes de destruction.

### Combiner les bancs en béton HeBlad

Les produits de HeBlad sont principalement fabriqués en béton dur comme de la pierre. Le banc en béton DeLuxe avec dossier est également disponible dans les

*1 mai 2026 - Prix sujets à changement*

*Nos produits sont livrés depuis notre usine aux Pays-Bas.*



adresse de correspondance

**HeBlad - France**  
72 rue de Lessard  
76100 Rouen  
T. 02 78 84 0187  
info@HeBlad.fr  
www.HeBlad.fr

adresse siège social

**HeBlad BV**  
Diamantweg 22  
NL - 5527 LC Hapert

couleurs anthracite et béton anthracite et permet donc de réaliser différentes combinaisons. Le banc en béton DeLuxe se combine également très bien avec le banc en béton standard qui a la même couleur naturelle douce, mais qui est insensible au vandalisme. Pour un aspect plus ludique, choisissez le banc en béton standard ovale.

#### Tables de jeu et bancs en béton

La combinaison des bancs en béton HeBlad avec les tables de jeu HeBlad vous donne la garantie d'un aménagement chic et durable de votre terrain, avec des places assises confortables et le plaisir des jeux pendant des années. Contactez-nous si vous souhaitez plus d'informations sur les produits HeBlad ou si vous voulez savoir quelles tables de jeu et quels bancs conviennent à votre site.

*Nos produits sont livrés depuis notre usine aux Pays-Bas.*

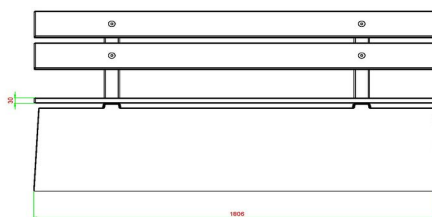
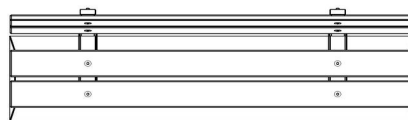
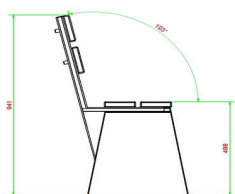
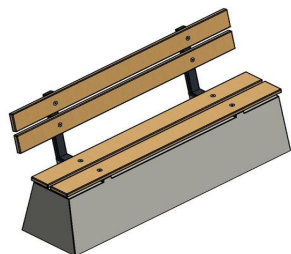

HeBlad  
www.HeBlad.com  
BB.DL.ML  
gewicht ± 480 KG.

## Spécifications Banc DeLuxe en béton naturel, avec dossier

Code de produit	BB.DL.ML	Matériau d'assise	Bambou
Couleur	Béton naturel	Coin d'assise	103 degrés
Dimensions (L x l x h)	180 x 45 x 95 cm	Nombre d'assises	4
Hauteur d'assise	48,5 cm	Poids	630 kg
Dimensions assise	180 x 30 cm		

## Produits associés



BB.PB.OP



BB.DLAB.ML



BB.PBAB.OP



BB.DL.OV

*Nos produits sont livrés depuis notre usine aux Pays-Bas.*



## Banc DeLuxe en anthracite laqué avec dossier

Code de produit: BB.DLA.ML

**€ 1.375,00** hors TVA  
(€ 1.650,00 TVA incl.)

Banc en béton DeLuxe anthracite avec dossier

Vous souhaitez offrir à vos visiteurs ou à vous-même un mobilier confortable où s'asseoir ? Le banc en béton DeLuxe anthracite avec dossier offre à la fois un confort d'assise et un bel aménagement de votre terrain. Le piétement est en béton robuste, mais est pourvu d'une finition élégante avec une laque à deux composants de couleur anthracite. La couleur anthracite stylée s'harmonise parfaitement avec le bambou dont sont fabriqués le dossier et l'assise. Le béton, la laque et le bambou peuvent être laissés à l'extérieur pendant des années sans que le banc en béton ne s'altère. Les produits HeBlad sont spécialement conçus pour être placés à l'extérieur et utilisés en plein air.

Les bancs en béton HeBlad

Tout comme le banc en béton DeLuxe anthracite avec dossier, les autres bancs de HeBlad sont également coulés d'une seule pièce en béton robuste. Résistance aux intempéries et au vandalisme, plaisir et confort d'assise garantis et esthétique préservée. Vous n'aimez pas trop la finition bambou du banc en béton ? HeBlad vous propose divers bancs entièrement en béton, sans assise et/ou dossier en bambou.

Bancs en béton de différentes formes

Que pensez-vous du banc en béton standard anthracite ovale ? Un banc robuste en béton revêtu de la même laque à deux composants de couleur anthracite dans une forme incurvée ludique. Robustesse avec une finition chic. Le banc en béton

1 mai 2026 - Prix sujets à changement

*Nos produits sont livrés depuis notre usine aux Pays-Bas.*

standard anthracite est un bon choix si vous aimez la couleur anthracite, mais préférez les formes droites. Variez donc en forme ou en finition, et également en couleur si vous le désirez.

Varier les couleurs avec des bancs en béton

Chez HeBlad, vous avez un large choix de bancs, tables de jeu et tables de pique-nique. La plupart des produits HeBlad sont fabriqués en béton et vous pouvez choisir entre les couleurs béton naturel, béton anthracite et anthracite laqué. Le béton étant coloré dans la masse, la couleur est conservée même en cas de dommages mineurs inattendus.

Contact avec HeBlad

Vous commandez le banc en béton DeLuxe anthracite avec dossier facilement en ligne. Pour toutes questions sur le banc en béton ou les autres produits de HeBlad, contactez-nous! Nous sommes à votre entière disposition.

*Nos produits sont livrés depuis notre usine aux Pays-Bas.*

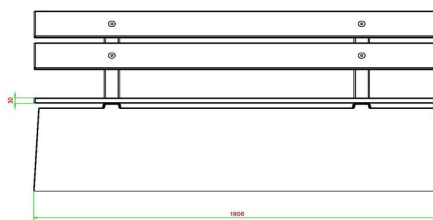
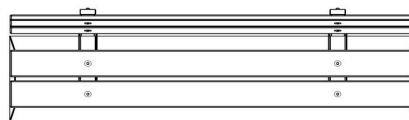
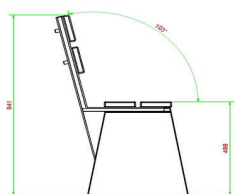

HeBlad  
www.HeBlad.com  
BB.DLA.ML  
gewicht ± 480 KG.

## Spécifications Banc DeLuxe en anthracite laqué avec dossier

Code de produit	BB.DLA.ML	Matériau d'assise	Bambou
Couleur	Anthracite laqué	Coin d'assise	103 degrés
Dimensions (L x l x h)	180 x 45 x 95 cm	Nombre d'assises	4
Hauteur d'assise	48,5 cm	Poids	630 kg
Dimensions assise	180 x 30 cm		

## Produits associés



BB.DLAB.ML



BB.DL.ML



BB.PB.OP



BB.DL.OV

*Nos produits sont livrés depuis notre usine aux Pays-Bas.*



## Banc DeLuxe en béton anthracite avec dossier

Code de produit: BB.DLAB.ML

**€ 1.400,00** hors TVA  
(€ 1.680,00 TVA incl.)

### Banc DeLuxe en béton anthracite avec dossier

Un banc en béton pour le parc de votre commune, dans la cour de l'école ou le long d'un itinéraire pédestre ou cycliste. Les bancs font désormais partie intégrante du paysage urbain. Un banc en béton est l'endroit idéal pour faire une petite pause lors d'une randonnée ou pour se retrouver à l'extérieur. Ce mobilier urbain encourage les gens à sortir plus souvent. Pour plus d'information sur nos produits, consultez notre site web.

### Banc en béton et en bois de qualité supérieure

Un banc pour les passants exposé à tous les temps doit être de qualité. La robustesse de nos bancs en béton et en bois vous permet d'en profiter pendant de nombreuses années. Le banc en béton est disponible en différentes couleurs. Les trois couleurs proposées par HeBlad sont béton naturel, béton anthracite et anthracite laqué.

### Plaques de fond pour banc en béton

Ce banc en béton n'est pas fourni en standard avec une plaque de fond. Pour la mise en place du banc, il est important de veiller à ce que la surface soit dure ou pavée. Vous pouvez également commander une plaque de fond. Vous êtes alors certain que votre banc sera stable. L'avantage d'une dalle en béton sous un banc est que l'espace sous et autour du banc est facile à nettoyer.

### Durabilité

1 mai 2026 - Prix sujets à changement

*Nos produits sont livrés depuis notre usine aux Pays-Bas.*

Les dossiers et les assises de nos bancs en béton DeLuxe sont fabriqués en bambou pressé de haute qualité. Le bambou est une matière première très solide. Autre avantage de ce matériau, il est très durable. Le bambou pousse rapidement et est donc largement disponible. Il est même bon pour le bambou de le couper régulièrement. Cela le stimule et le fait pousser encore plus vite.

Combinaison d'un banc en béton et d'une table de ping-pong

Un banc placé à proximité d'une table de ping-pong ou d'une table de foot-volley (teqball) est un complément bienvenu dans un parc. Vous pouvez également opter pour une table de jeu, un banc avec une table contenant un jeu de dames, un jeu d'échecs ou un jeu de ludo (petits chevaux) intégré dans le plateau. Pour toutes questions sur le banc DeLuxe en béton anthracite avec dossier ou les autres produits de HeBlad, consultez notre rubrique FAQ pour les questions fréquemment posées ou n'hésitez pas à nous contacter. Nous nous tenons à votre entière disposition.

*Nos produits sont livrés depuis notre usine aux Pays-Bas.*

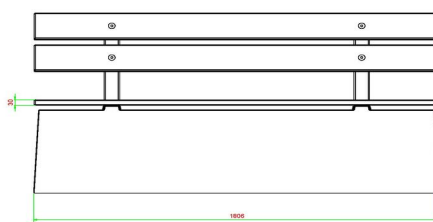
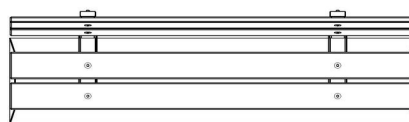
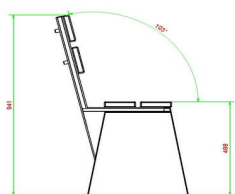

HeBlad  
www.HeBlad.com  
BB.DLAB.ML  
gewicht ± 480 KG.

## Spécifications Banc DeLuxe en béton anthracite avec dossier

Code de produit	BB.DLAB.ML	Matériau d'assise	Bambou
Couleur	Béton anthracite	Coin d'assise	103 degrés
Dimensions (L x l x h)	180 x 45 x 95 cm	Nombre d'assises	4
Hauteur d'assise	48,5 cm	Poids	630 kg
Dimensions assise	180 x 30 cm		

## Produits associés



BB.PB.OP



BB.DLA.ML



BB.PBAB.OP



BB.DL.OV

*Nos produits sont livrés depuis notre usine aux Pays-Bas.*



## Kit débutant raquettes & balles

Code de produit: B.DS.SP

**€ 72,00** hors TVA  
(€ 86,40 TVA incl.)

Boîte de 100 balles et de 10 raquettes couleurs, assorties dans les couleurs rouge, jaune, bleu et vert.

Les raquettes sont fabriquées en synthétique tous temps. Idéal pour une utilisation dans la durée. Les enfants adorent les couleurs attrayantes.

Avec ce kit débutant vous êtes prêt à jouer !

En cas de commande de plusieurs produits, votre remise est calculée automatiquement et est visible dans votre panier.

Si vous commandez ce produit séparément, nous l'enverrons dans les 2 jours ouvrables par la poste.

En combinaison avec une table de tennis de table, ces ensembles sont livrés simultanément. Dans ce cas, vous recevrez automatiquement un rabais sur ce produit.

1 mai 2026 - Prix sujets à changement

*Nos produits sont livrés depuis notre usine aux Pays-Bas.*

## Spécifications Kit débutant raquettes & balles

Code de produit	B.DS.SP
Matériau	Plastique

adresse siège social

**HeBlad BV**  
Diamantweg 22  
NL - 5527 LC Hapert

## Produits associés



PP.AR.BL



HB.FB.A



B.DS10

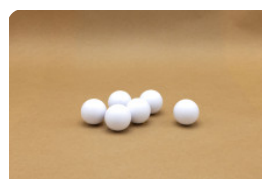

HB.FB.Ball6

*Nos produits sont livrés depuis notre usine aux Pays-Bas.*



## Raquettes synthétiques, lot de 4

Code de produit: B.S1

**€ 15,00** hors TVA  
(€ 18,00 TVA incl.)

Ces raquettes synthétiques sont spécialement conçues pour l'emploi public. Elles sont solides et lavables.

Lot de 4 couleurs différentes, rouge, jaune, bleu et vert, et 2 balles de pingpong.

En cas de commande de plusieurs produits, votre remise est calculée automatiquement et est visible dans votre panier.

Si vous commandez ce produit séparément, nous l'enverrons dans les 2 jours ouvrables par la poste.

En combinaison avec une table de ping-pong, ces ensembles sont livrés simultanément. Dans ce cas, vous recevrez automatiquement un rabais sur ce produit.

1 mai 2026 - Prix sujets à changement

*Nos produits sont livrés depuis notre usine aux Pays-Bas.*

## Spécifications Raquettes synthétiques, lot de 4

Code de produit	B.S1
Matériau	Plastique

adresse siège social

**HeBlad BV**  
Diamantweg 22  
NL - 5527 LC Hapert

## Produits associés



PP.AR.GR



HB.FB.A



B.DS.SP



GT.CH.Pieces

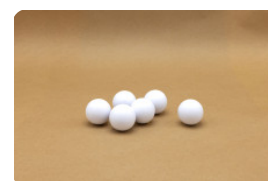

HB.FB.Ball6

*Nos produits sont livrés depuis notre usine aux Pays-Bas.*



## Boîte de 10 lots de raquettes

Code de produit: B.DS10

Cette boîte contient 10 lots de raquette de ping-pong. Vous aurez en total 10 x 4 raquettes de couleur, emballées par 4, avec par lot 2 balles.

Synthétique et résistante aux agressions climatique. Idéale pour une utilisation à long terme. Les enfants adorent ces couleurs attractives.

Très intéressant pour la revente dans les magasins du camping.

En cas de commande de plusieurs produits, votre remise est calculée automatiquement et est visible dans votre panier.

Si vous commandez ce produit séparément, nous l'enversons dans les 2 jours ouvrables par la poste.

En combinaison avec une table de tennis de table, ces ensembles sont livrés simultanément. Dans ce cas, vous recevrez automatiquement un rabais sur ce produit.

**€ 125,00** hors TVA  
(€ 150,00 TVA incl.)

1 mai 2026 - Prix sujets à changement

*Nos produits sont livrés depuis notre usine aux Pays-Bas.*

## Spécifications Boîte de 10 lots de raquettes

Code de produit	B.DS10
Matériau	Plastique

adresse siège social

**HeBlad BV**  
Diamantweg 22  
NL - 5527 LC Hapert

## Produits associés



PP.R.BL



HB.FB.A



HB.FB.Ball6

*Nos produits sont livrés depuis notre usine aux Pays-Bas.*



## Raquettes synthétiques, lot de 4 en rose et bleu

Code de produit: B.S1.pastel

**€ 18,00** hors TVA  
(€ 21,60 TVA incl.)

1 mai 2026 - Prix sujets à changement

*Nos produits sont livrés depuis notre usine aux Pays-Bas.*

## Spécifications Raquettes synthétiques, lot de 4 en rose et bleu

Code de produit B.S1.pastel  
Matériau Plastique

adresse siège social

**HeBlad BV**  
Diamantweg 22  
NL - 5527 LC Hapert

## Produits associés



PP.AR.LOW.GR



PP.AR.LOW.BL



PP.AR.LOW.A



B.S1



B.DS10

*Nos produits sont livrés depuis notre usine aux Pays-Bas.*



## Balles de ping-pong par lot de 6

Code de produit: B.Z6

**€ 8,00** hors TVA  
(€ 9,60 TVA incl.)

Lot de 6 balles de ping-pong.

Ces balles de bonne qualité sont également utilisées comme balles d'entraînement par les clubs de tennis de table. Disponible en blanc uniquement.

En cas de commande de plusieurs produits, votre remise est calculée automatiquement et est visible dans votre panier.

Si vous commandez ce produit séparément, nous l'enverrons dans les 2 jours ouvrables par la poste.

En combinaison avec une table de ping-pong, ces ensembles sont livrés simultanément. Dans ce cas, vous recevrez automatiquement un rabais sur ce produit.

1 mai 2026 - Prix sujets à changement

*Nos produits sont livrés depuis notre usine aux Pays-Bas.*

## Spécifications Balles de ping-pong par lot de 6

Code de produit	B.Z6
Matériau	Plastique

adresse siège social

**HeBlad BV**  
Diamantweg 22  
NL - 5527 LC Hapert

## Produits associés



PP.R.GR



HB.FB.A



B.S1

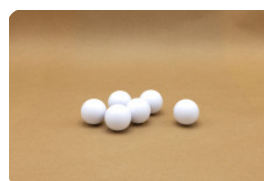

HB.FB.Ball6

*Nos produits sont livrés depuis notre usine aux Pays-Bas.*



## Balles de ping-pong, boîte de 100 pièces

Code de produit: B.DS100

**€ 50,00** hors TVA  
(€ 60,00 TVA incl.)

Boîte de 100 balles de ping-pong.

Ces balles sont de bonne qualité et sont utilisées comme balles d'entraînement par les associations de tennis de table. Idéal pour grande consommation, comme p.ex. des écoles et des clubs.

En livraison ensemble avec 1 de nos tables de tennis, ces balles vous seront livrées franc de port, en même temps que les tables. Les commandes isolées de raquettes et de balles seront toujours expédiées par la poste dans un délai de 2 jours ouvrables.

1 mai 2026 - Prix sujets à changement

*Nos produits sont livrés depuis notre usine aux Pays-Bas.*

## Spécifications Balles de ping-pong, boîte de 100 pièces

Code de produit	B.DS100
Matériau	Plastique

## Produits associés



PP.AR.AB



PP.BL



B.S1



B.DS.SP

*Nos produits sont livrés depuis notre usine aux Pays-Bas.*



## Ensemble pique-nique DeLuxe 246cm

Code de produit: PS.DL.246

**€ 2.550,00** hors TVA  
(€ 3.060,00 TVA incl.)

1 mai 2026 - Prix sujets à changement

*Nos produits sont livrés depuis notre usine aux Pays-Bas.*

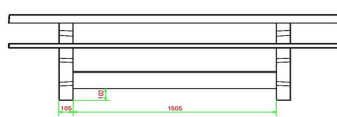
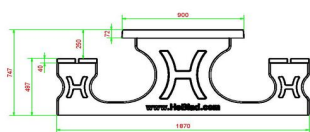
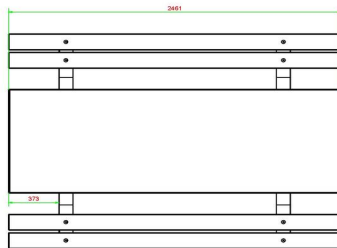
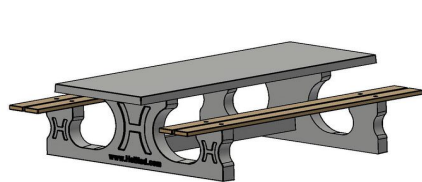

HeBlad  
www.HeBlad.com  
PS.DL.246

± 875 KG.

## Spécifications Ensemble pique-nique DeLuxe 246cm

Code de produit	PS.DL.246	Hauteur d'assise	50 cm
Couleur	Béton naturel	Matériau d'assise	Bambou
Dimensions (L x l x h)	246 x 193 x 75 cm	Écartement entre les pieds	161 cm (la distance de centre à centre)
Dimensions du plateau de table (L x l)	246 x 90 cm	Poids	880 kg
Épaisseur du plateau de table	7 cm	Nombre d'assises	10
Hauteur de la table	75 cm		

### Produits associés



PS.STAB.246



PS.ST.246

*Nos produits sont livrés depuis notre usine aux Pays-Bas.*



**Ensemble pique-nique DeLuxe 246cm anthracite laqué**

Code de produit: PS.DLA.246

**€ 2.650,00** hors TVA  
(€ 3.180,00 TVA incl.)

1 mai 2026 - Prix sujets à changement

*Nos produits sont livrés depuis notre usine aux Pays-Bas.*

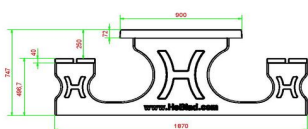
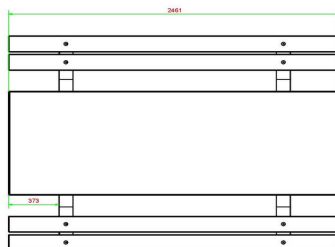
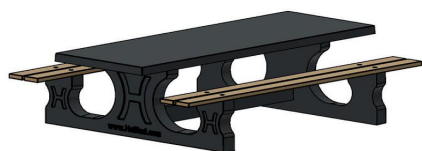

HeBlad  
www.HeBlad.com  
PS.DLA.246  
± 875 KG.

## Spécifications Ensemble pique-nique DeLuxe 246cm anthracite laqué

Code de produit	PS.DLA.246	Hauteur d'assise	50 cm
Couleur	Anthracite laqué	Matériau d'assise	Bambou
Dimensions (L x l x h)	246 x 193 x 75 cm	Écartement entre les pieds	161 cm (la distance de centre à centre)
Dimensions du plateau de table (L x l)	246 x 90 cm	Poids	880 kg
Épaisseur du plateau de table	7 cm	Nombre d'assises	10

### Produits associés 75 cm



PS.STA.246



PS.DLA



HB.Paint-7016



PS.Plank



HB.Repair.PP.A

Nos produits sont livrés depuis notre usine aux Pays-Bas.



**Ensemble pique-nique DeLuxe de 246cm béton anthracite**

Code de produit: PS.DLAB.246

**€ 2.700,00** hors TVA  
(€ 3.240,00 TVA incl.)

1 mai 2026 - Prix sujets à changement

*Nos produits sont livrés depuis notre usine aux Pays-Bas.*

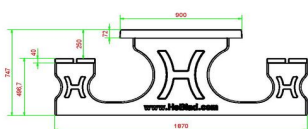
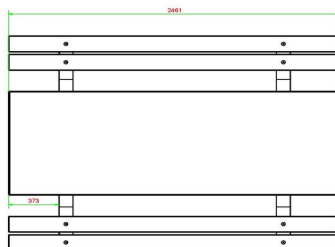

HeBlad  
www.HeBlad.com  
PS.DLAB.246  
± 875 KG.

## Spécifications Ensemble pique-nique DeLuxe de 246cm béton anthracite

Code de produit	PS.DLAB.246	Hauteur d'assise	50 cm
Couleur	Béton anthracite	Matériau d'assise	Bambou
Dimensions (L x l x h)	246 x 193 x 75 cm	Écartement entre les pieds	161 cm (la distance de centre à centre)
Dimensions du plateau de table (L x l)	246 x 90 cm	Poids	880 kg
Épaisseur du plateau de table	7 cm	Nombre d'assises	10

### Produits associés 75 cm



PS.DL.AB



PS.STAB.246



PS.DLA.246



PS.DL.246



PS.DLAB.OV

Nos produits sont livrés depuis notre usine aux Pays-Bas.



## Plaque de fond pour ensemble pique-nique

Code de produit: OP.PS

**€ 1.075,00** hors TVA  
(€ 1.290,00 TVA incl.)

### Pourquoi une plaque de fond ?

Avec une plaque de fond, les abords d'un ensemble pique-nique restent propres et nets. Les mauvaises herbes ou l'herbe ne peuvent pas pousser sous l'ensemble de pique-nique et l'espace autour de la plaque de fond est facile à entretenir, car elle est placée à hauteur de tonte. La plaque de fond est également idéale pour stabiliser l'ensemble pique-nique sur un terrain inégal ou sur un sol meuble.

### En quoi est fabriquée la plaque de fond ?

Comme tous les autres produits, les plaques de fond de HeBlad sont fabriquées en béton. Ces plaques sont dotées d'un profil antidérapant avec structure de losanges. Cette finition sur le dessus de la plaque de fond empêche de glisser autour de l'ensemble pique-nique. Appréciable lorsque le sol est humide. Un autre avantage du profil est que la fixation aveugle de l'ensemble de pique-nique sur la plaque de fond est encore plus robuste.

### Livraison et mise en place de la plaque de fond

Si vous veillez à la réalisation d'un lit de sable à la bonne hauteur, nous venons livrer la plaque et la posons directement à l'endroit prévu. De niveau et parfaitement droit. Pour livrer la plaque de fond au bon endroit, il est important que nous puissions garer notre camion à maximum cinq mètres de distance. La plaque de fond est en effet posée à l'endroit prévu depuis le camion à l'aide d'une grue. Si vous avez des questions concernant la mise en place et la livraison,

1 mai 2026 - Prix sujets à changement

*Nos produits sont livrés depuis notre usine aux Pays-Bas.*

veuillez lire les conditions de livraison ou nous contacter. La plaque de fond est optionnelle et elle n'est pas incluse dans le prix d'un ensemble pique-nique.

Quels modèles d'ensemble pique-nique peuvent être combinés avec une plaque de fond ?

En principe, tous les modèles d'ensemble pique-nique HeBlad peuvent être placés sur la plaque de fond de 248 x 236 x 7,2 cm, aussi bien les modèles standard que les modèles de forme ovale, ainsi que les ensembles pique-nique accessibles aux fauteuils roulants. Pour les ensembles de pique-nique XL, deux plaques de fond sont nécessaires.

Plaque de fond pour tables de ping-pong

Vous pouvez également commander des plaques de fond pour nos tables de jeu et tables de ping-pong. Là encore, nous précisons que les plaques de fond doivent être commandées en supplément. Elles ne sont pas automatiquement fournies avec le produit. Si vous voulez être sûr de choisir la bonne plaque de fond ou si vous n'êtes pas certain de la nécessité d'une plaque de fond, n'hésitez pas à nous contacter. Nous sommes à votre service pour vous conseiller.

*Nos produits sont livrés depuis notre usine aux Pays-Bas.*

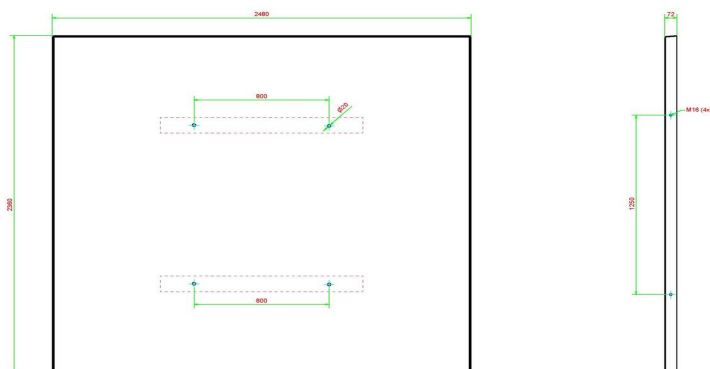

HeBlad  
www.HeBlad.com  
OP.PS  
Gewicht ± 1000 KG.

## Spécifications Plaque de fond pour ensemble pique-nique

Code de produit	OP.PS	Poids	1000 kg
Couleur	Béton naturel	Installation de levage	Manchon de vis à béton M16 sur 4 côtés
Dimensions (L x l x h)	248 x 236 x 7 cm	Préparation de montage	trous de passage pour boulon M16
Finition plaque de fond	Profil antidérapant		

## Produits associés



PS.DL



PS.ST



PS.DL.OV



OP.PS.AB



PS.ST.OV

*Nos produits sont livrés depuis notre usine aux Pays-Bas.*



## Plaque de fond béton anthracite pour ensemble pique-nique

Code de produit: OP.PS.AB

Cette plaque de fond est destinée à des ensembles pique-nique DeLuxe et Standard de couleur anthracite. En plaçant l'ensemble pique-nique sur cette plaque de fond, vous évitez des dégradations sous la table, engendrées par des déchets et des mauvaises herbes. Puisque la plaque de fond est encastrée dans le sol, au niveau du terrain, la tondeuse n'a qu'à faire le tour de la table et c'est fait !

**€ 1.175,00** hors TVA  
(€ 1.410,00 TVA incl.)

1 mai 2026 - Prix sujets à changement

*Nos produits sont livrés depuis notre usine aux Pays-Bas.*

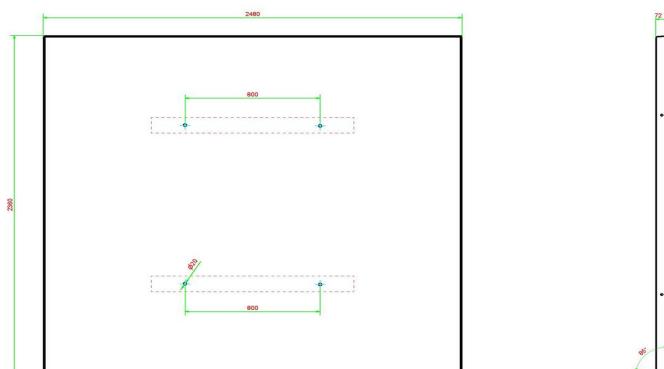

HeBlad  
www.HeBlad.com  
OP.PS.AB  
Gewicht ± 1000 KG.

## Spécifications Plaque de fond béton anthracite pour ensemble pique-nique

Code de produit	OP.PS.AB	Poids	1000 kg
Couleur	Béton anthracite	Installation de levage	Manchon de vis à béton M16 sur 4 côtés
Dimensions (L x l x h)	248 x 236 x 7 cm	Préparation de montage	trous de passage pour boulon M16
Finition plaque de fond	Profil antidérapant		

## Produits associés



PS.DL.A



PS.ST.A



PS.DLAB.OV



OP.PS



PS.STAB.OV

*Nos produits sont livrés depuis notre usine aux Pays-Bas.*



## Banc Deluxe en béton avec plaque de fond et sans dossier

**€ 1.375,00** hors TVA  
(€ 1.650,00 TVA incl.)

Code de produit: BB.DL.OP.ZL

Banc en béton DeLuxe avec plaque de fond et sans dossier

Le banc en béton est omniprésent de nos jours. Dans le parc, le long d'une piste cyclable, près d'une aire de jeux, dans la forêt ou dans une cour d'école. Un banc en béton est l'endroit idéal pour faire une pause, se retrouver ensemble à l'extérieur et profiter de la nature. Consultez le site internet HeBlad pour plus d'informations sur ce banc en béton, ses variantes et les produits assortis.

### Qualité du banc en béton

Fabriqué en béton de haute qualité, comme tous les autres produits en béton de HeBlad, le banc en béton est très solide, robuste et presque indestructible. Grâce à la plaque de fond en béton qui forme un tout avec le banc, vous aurez beaucoup moins de problèmes avec la saleté, l'herbe ou la boue sous votre banc. Et les débris sont plus faciles à balayer et à nettoyer que sur une pelouse ou dans les bois.

### Différentes variantes du banc en béton

Le banc en béton est disponible en différentes couleurs. Ce modèle est dans la couleur béton naturel. Les autres couleurs sont : béton anthracite et anthracite laqué. Cette variante en béton naturel est pourvue d'une plaque de fond fixe et n'a pas de dossier. Bien entendu, notre gamme comprend également des bancs avec dossier. Ainsi que des bancs de pique-nique et des bancs avec un design arrondi.

1 mai 2026 - Prix sujets à changement

*Nos produits sont livrés depuis notre usine aux Pays-Bas.*

## Banc durable

Ce banc en béton est notre modèle DeLuxe. L'assise est fabriquée en bambou pressé de haute qualité. Le bambou est un type de bois qui pousse très rapidement, ce qui le rend pratiquement inépuisable et très durable. Le matériau est également très résistant. Idéal pour nos bancs.

## Combinaison des bancs en béton

Les produits HeBlad se combinent très bien. Placez par exemple le banc en béton près d'une table de ping-pong ou d'une table de footvolley. Faites ainsi du parc, du terrain de sport ou de l'aire de jeu dans votre communauté un lieu accueillant. Un lieu de rencontre, d'activité et de repos en plein air.

## Questions

Avez-vous des questions sur le banc en béton DeLuxe avec plaque de fond et sans dossier ou sur un autre produit ? Consultez notre rubrique FAQ pour les questions fréquemment posées ou n'hésitez pas à nous contacter. Nous nous tenons à votre entière disposition. Ces bancs avec plaque de fond fixe seront placés au niveau du sol. Une fois que le lit de sable est préparé à la bonne hauteur, nous pouvons mettre le banc en place à l'aide de notre grue, à condition que l'emplacement se trouve à moins de 5 mètres de notre camion-grue.

*Nos produits sont livrés depuis notre usine aux Pays-Bas.*

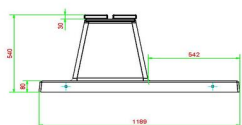
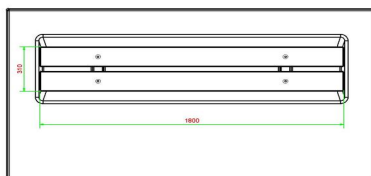
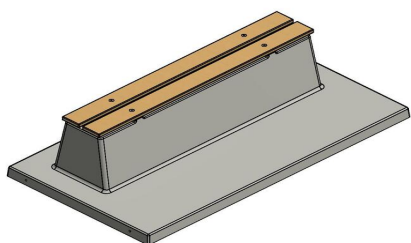

HeBlad  
www.HeBlad.com  
BB.DL.OP.ZL  
gewicht ± 1200 KG.

## Spécifications Banc Deluxe en béton avec plaque de fond et sans dossier

Code de produit	BB.DL.OP.ZL	Matériau d'assise	Bambou
Couleur	Béton naturel	Nombre d'assises	4
Dimensions (L x l x h)	219,5 x 119 x 56,5 cm	Dimensions plaque de fond (L x l x h)	219,5 x 119 x 8 cm
Hauteur d'assise	45 cm	Finition plaque de fond	Béton lisse
Dimensions assise	180 x 30 cm	Poids	1200 kg

### Produits associés



BB.ST.A



PS.DL.RT



PP.AR.GR



HB.FB.A



BB.PB.OP

*Nos produits sont livrés depuis notre usine aux Pays-Bas.*



## Banc Deluxe en anthracite laqué avec plaque de fond et sans dossier

**€ 1.425,00** hors TVA  
(€ 1.710,00 TVA incl.)

Code de produit: BB.DLA.OP.ZL

Vous recherchez un complément multifonctionnel pour votre jardin, votre terrain ou votre parc ? Ce banc en béton DeLuxe anthracite avec plaque de fond et sans dossier est le complément idéal. Avec sa couleur anthracite brillante et sa magnifique surface d'assise en bambou, il constitue un siège avec plusieurs places et permet aussi de créer une séparation sûre. Du fait que ce banc de parc n'a pas de dossier, il est élégant tout en étant extrêmement robuste. Laqué anthracite, il est presque impossible de voir que ce banc de parc est en béton.

Le banc en béton allie assise et sécurité

L'ensemble du banc de parc, y compris la plaque de fond, est coulé d'une seule pièce en béton. Cela garantit une mise en place toujours solide et stable. De plus, aucun risque que les mauvaises herbes poussent autour du banc, de sorte que le banc en béton conserve toujours un aspect propre et net. La hauteur d'assise de 45 cm est confortable et l'absence de dossier permet d'adopter différentes positions assises.

En plus d'être un siège confortable, ce banc de parc chic en béton peut également être utilisé comme séparation de terrain et même comme protection contre les attaques à la voiture-bélier. Sa solidité en béton fait qu'il est impossible de le renverser et qu'il résiste au vandalisme.

Combinez le banc en béton avec des ensembles pique-nique

Comme les bancs de parc en béton, nos ensembles de pique-nique sont également fabriqués en béton. Donc, si vous avez de la place pour un bel ensemble pique-nique standard anthracite, il serait un excellent complément au banc en béton. Cet ensemble de pique-nique a la même couleur anthracite et se combine donc parfaitement avec le banc en béton laqué anthracite. Si vous

1 mai 2026 - Prix sujets à changement

*Nos produits sont livrés depuis notre usine aux Pays-Bas.*

préférez un aspect plus naturel, optez pour la variante banc DeLuxe en béton anthracite. Cette version du banc de parc est à peu près de la même couleur, mais au lieu d'être laqué, le banc est fait de béton coloré dans la masse. Ce banc de parc s'accorde parfaitement avec l'ensemble de pique-nique standard béton anthracite. À vous de choisir ! Tous les bancs en béton, ensembles de pique-nique, tables de tennis de table et tables de jeux peuvent être commandés dans de nombreuses variantes, il y en a pour tous les goûts.

#### Contactez HeBlad

Parce que le choix chez HeBlad est vaste, nous sommes heureux de vous aider à choisir. Contactez-nous et nous envisagerons avec vous les différentes options adaptées à votre situation.

Ces bancs avec plaque de fond fixe seront placés au niveau du sol. Une fois que le lit de sable est préparé à la bonne hauteur, nous pouvons mettre le banc en place à l'aide d'une grue, à condition que l'emplacement se trouve à moins de 5 mètres de notre camion-grue.

*Nos produits sont livrés depuis notre usine aux Pays-Bas.*

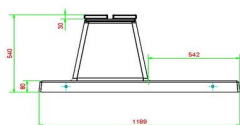
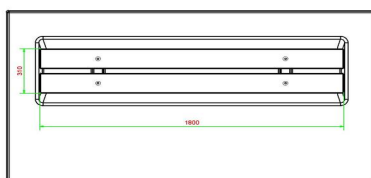
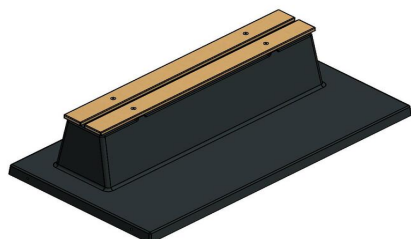

HeBlad  
www.HeBlad.com  
BB.DLA.OP.ZL  
gewicht ± 1200 KG.

## Spécifications Banc Deluxe en anthracite laqué avec plaque de fond et sans dossier

Code de produit	BB.DLA.OP.ZL	Matériau d'assise	Bambou
Couleur	Anthracite laqué	Nombre d'assises	4
Dimensions (L x l x h)	219,5 x 119 x 56,5 cm	Dimensions plaque de fond (L x l x h)	219,5 x 119 x 8 cm
Hauteur d'assise	45 cm	Finition plaque de fond	Béton lisse
Dimensions assise	180 x 30 cm	Poids	1200 kg

### Produits associés



BB.DLA.OV



PS.DLA.RT



PP.AR.BL



HB.FB.A

*Nos produits sont livrés depuis notre usine aux Pays-Bas.*



## Banc Deluxe en béton anthracite avec plaque de fond et sans dossier

Code de produit: BB,DLAB.OP.ZL  
DeLuxe, mais discret

**€ 1.450,00** hors TVA  
(€ 1.740,00 TVA incl.)

Un banc en béton solide avec une assise confortable. La plaque de fond et le banc sont coulés d'une seule pièce en béton. Robuste, solide, esthétique et pratique. Touche finale, l'assise est recouverte d'éléments en bambou. Le béton et le bambou sont tous deux résistants aux influences météorologiques extrêmes et au vandalisme.

Où est placé le banc en béton DeLuxe ?

En raison de sa robustesse et de son poids, le banc DeLuxe en béton anthracite convient sans hésitation aux lieux publics et aux endroits très fréquentés. Du fait de son poids, le banc ne peut être ni renversé par des personnes malveillantes, ni emporté par le vent. Par ailleurs, la plaque de fond se trouve à hauteur de tonte dans la pelouse ou au même niveau que le sable ou le pavage du terrain. Ainsi, l'espace sous et autour du banc en béton reste toujours net et exempt d'herbe et de mousse.

Comment est placé le banc en béton DeLuxe ?

Comme indiqué dans nos conditions de livraison, nous livrons à l'aide de la grue de chargement et de déchargement sur notre camion. Cette grue mesure environ 14 mètres de long et a une portée maximale de 5 mètres. Cela signifie que le lieu d'emplacement du banc doit être accessible à notre camion-grue, dans un rayon de 5 mètres.

1 mai 2026 - Prix sujets à changement

*Nos produits sont livrés depuis notre usine aux Pays-Bas.*

### Variation pour le banc en béton DeLuxe

Ce banc en béton Deluxe est disponible en trois couleurs : béton naturel, béton anthracite et laqué anthracite. Les variations pour le banc sont par exemple le banc DeLuxe en béton anthracite avec plaque de fond et dossier ou le banc DeLuxe en béton anthracite sans plaque de fond. Ces produits sont également disponibles dans les trois couleurs. Pas encore convaincu ? Découvrez les autres bancs que nous proposons dans notre assortiment.

### Banc en béton DeLuxe de notre propre fabrication

Tous les produits et accessoires de HeBlad sont fabriqués dans notre propre hall de production à Hapert, aux Pays-Bas. C'est pourquoi nous sommes en mesure de livrer rapidement, de fournir des délais de production et de livraison clairs et de vous tenir informé de l'avancement de votre commande.

Notre équipe d'experts est toujours à votre disposition pour vous conseiller, vous fournir des explications ou vous aider à déterminer les possibilités pour votre terrain. Nous vous invitons chaleureusement à nous contacter.

*Nos produits sont livrés depuis notre usine aux Pays-Bas.*

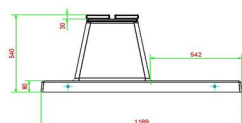
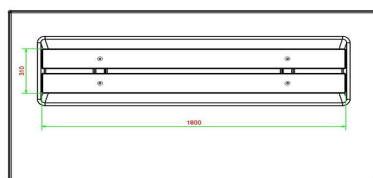
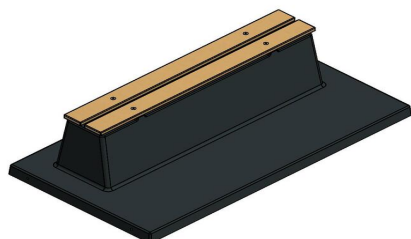

HeBlad  
www.HeBlad.com  
BB.DLAB.OP.ZL  
gewicht ± 1200 KG.

## Spécifications Banc Deluxe en béton anthracite avec plaque de fond et sans dossier

Code de produit	BB.DLAB.OP.ZL	Matériau d'assise	Bambou
Couleur	Béton anthracite	Nombre d'assises	4
Dimensions (L x l x h)	219,5 x 119 x 56,5 cm	Dimensions plaque de fond (L x l x h)	219,5 x 119 x 8 cm
Hauteur d'assise	45 cm	Finition plaque de fond	Béton lisse
Dimensions assise	180 x 30 cm	Poids	1200 kg

### Produits associés



BB.DL.OP



BB.DLAB.ML



BB.PB.OP



BB.DLA.OP



BB.DL.OV

Nos produits sont livrés depuis notre usine aux Pays-Bas.



## Banc DeLuxe en béton avec plaque de fond et dossier

Code de produit: BB.DL.OP

**€ 1.525,00** hors TVA  
(€ 1.830,00 TVA incl.)

Banc avec dossier et plaque de fond, coulé en une seule pièce. Aussi bien la partie pour s'asseoir que le dossier de ce banc sont équipés de planches en bambou. La plaque de fond le rend quasiment inamovible.

En plaçant ce banc au ras le sol, vous pouvez y passer facilement avec la tondeuse. Pas de nécessité d'un entretien manuel des bords du gazon, l'endroit sera toujours propre et net.

1 mai 2026 - Prix sujets à changement

*Nos produits sont livrés depuis notre usine aux Pays-Bas.*

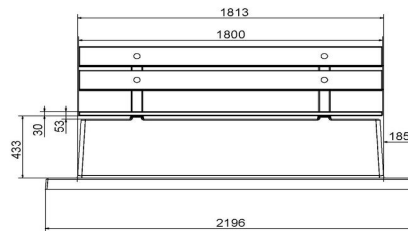
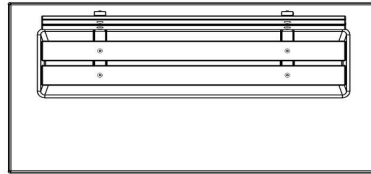
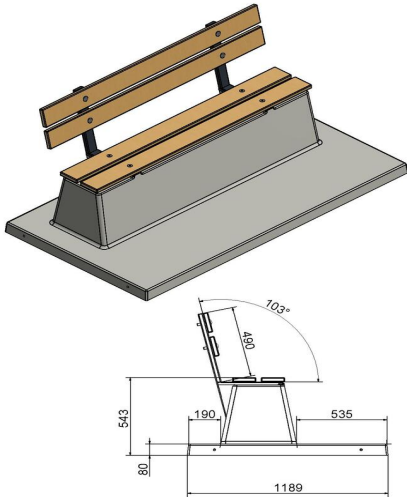

HeBlad  
www.HeBlad.com  
BB.DL.OP

gewicht ± 1200 KG.

## Spécifications Banc DeLuxe en béton avec plaque de fond et dossier

Code de produit	BB.DL.OP	Coin d'assise	103 degrés
Couleur	Béton naturel	Nombre d'assises	4
Dimensions (L x l x h)	219,5 x 119 x 103 cm	Dimensions plaque de fond (L x l x h)	219,5 x 119 x 8 cm
Hauteur d'assise	45 cm	Finition plaque de fond	Béton lisse
Dimensions assise	180 x 30 cm	Poids	1230 kg

### Produits associés Bambou



BB.DLA.OP



BB.DLAB.OP.ZL



BB.PBAB.OP



BB.DL.OV

*Nos produits sont livrés depuis notre usine aux Pays-Bas.*



## **Banc DeLuxe en antracite laqué, avec plaque de fond et dossier**

Code de produit: BB.DLA.OP.

Ce banc, avec dossier et assise en planches de bambou, offre un repos confortable. La couleur anthracite vous fait presque oublier qu'il s'agit ici de béton. Le banc est fabriqué avec plaque de fond. Donc, coulé en une pièce.

L'aire de repos sera toujours propre et nette, car il n'y aura plus de mauvaises herbes qui poussent sous le banc. Pas de boue ou de l'eau autour du banc non plus, grâce au renfort "intégré".

**€ 1.575,00** hors TVA  
(€ 1.890,00 TVA incl.)

1 mai 2026 - Prix sujets à changement

*Nos produits sont livrés depuis notre usine aux Pays-Bas.*

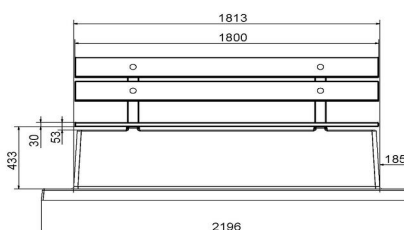
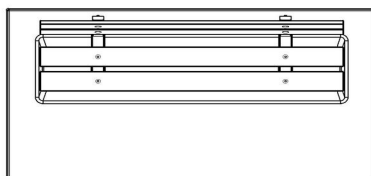
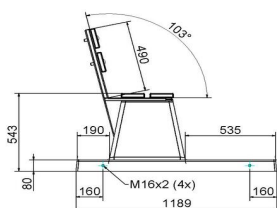
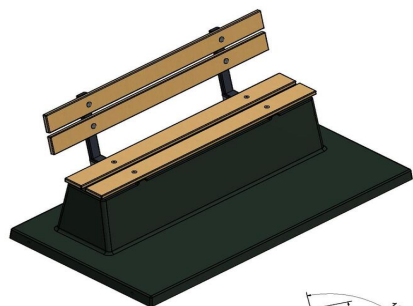

HeBlad  
www.HeBlad.com  
BB.DLA.OP

gewicht ± 1200 KG.

## Spécifications Banc DeLuxe en antracite laqué, avec plaque de fond et dossier

Code de produit	BB.DLA.OP	Coin d'assise	103 degrés
Couleur	Anthracite laqué	Nombre d'assises	4
Dimensions (L x l x h)	219,5 x 119 x 103 cm	Dimensions plaque de fond (L x l x h)	219,5 x 119 x 8 cm
Hauteur d'assise	45 cm	Finition plaque de fond	Béton lisse
Dimensions assise	180 x 30 cm	Poids	1230 kg

### Produits associés Bambou



BB.DLAB.OP



BB.DL.OP



BB.PB.OP



BB.DL.OV

Nos produits sont livrés depuis notre usine aux Pays-Bas.



## Banc DeLuxe en béton anthracite, avec plaque de fond et dossier

Code de produit: BB.DLAB.OP

Cette banquette en béton avec dossier et plaque de fond, est entièrement coulée en une seule pièce. Fabriquée entièrement en béton de couleur anthracite. Ces bancs sont conçus pour une utilisation sur l'herbe ou dans des parcs.

Contrairement à notre autre banc de parc, celui-ci est fermé en bas, ce qui évite la nécessité d'entretien du gazon à cet endroit.

**€ 1.600,00** hors TVA  
(€ 1.920,00 TVA incl.)

1 mai 2026 - Prix sujets à changement

*Nos produits sont livrés depuis notre usine aux Pays-Bas.*

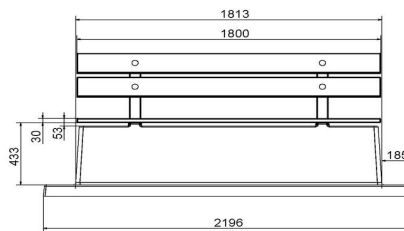
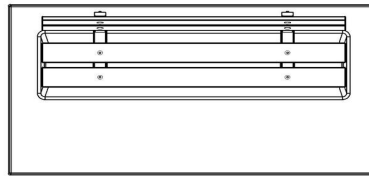
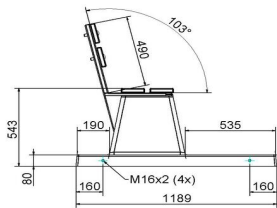
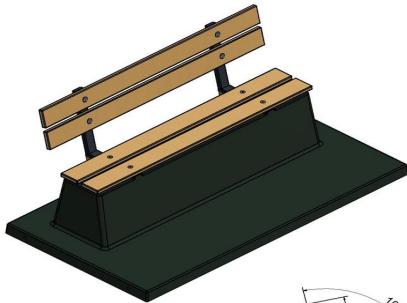

HeBlad  
www.HeBlad.com  
BB.DLAB.OP  
gewicht ± 1200 KG.

## Spécifications Banc DeLuxe en béton anthracite, avec plaque de fond et dossier

Code de produit	BB.DLAB.OP	Coin d'assise	103 degrés
Couleur	Béton anthracite	Nombre d'assises	4
Dimensions (L x l x h)	219,5 x 119 x 103 cm	Dimensions plaque de fond (L x l x h)	219,5 x 119 x 8 cm
Hauteur d'assise	45 cm	Finition plaque de fond	Béton lisse
Dimensions assise	180 x 30 cm	Poids	1230 kg

### Produits associés Bambou



BB.DLA.OP



BB.PB.OP



BB.PBAB.OP

*Nos produits sont livrés depuis notre usine aux Pays-Bas.*



## Plaque de fond pour ensemble pique-nique

Code de produit: OP.PS

**€ 1.075,00** hors TVA  
(€ 1.290,00 TVA incl.)

### Pourquoi une plaque de fond ?

Avec une plaque de fond, les abords d'un ensemble pique-nique restent propres et nets. Les mauvaises herbes ou l'herbe ne peuvent pas pousser sous l'ensemble de pique-nique et l'espace autour de la plaque de fond est facile à entretenir, car elle est placée à hauteur de tonte. La plaque de fond est également idéale pour stabiliser l'ensemble pique-nique sur un terrain inégal ou sur un sol meuble.

### En quoi est fabriquée la plaque de fond ?

Comme tous les autres produits, les plaques de fond de HeBlad sont fabriquées en béton. Ces plaques sont dotées d'un profil antidérapant avec structure de losanges. Cette finition sur le dessus de la plaque de fond empêche de glisser autour de l'ensemble pique-nique. Appréciable lorsque le sol est humide. Un autre avantage du profil est que la fixation aveugle de l'ensemble de pique-nique sur la plaque de fond est encore plus robuste.

### Livraison et mise en place de la plaque de fond

Si vous veillez à la réalisation d'un lit de sable à la bonne hauteur, nous venons livrer la plaque et la posons directement à l'endroit prévu. De niveau et parfaitement droit. Pour livrer la plaque de fond au bon endroit, il est important que nous puissions garer notre camion à maximum cinq mètres de distance. La plaque de fond est en effet posée à l'endroit prévu depuis le camion à l'aide d'une grue. Si vous avez des questions concernant la mise en place et la livraison,

1 mai 2026 - Prix sujets à changement

*Nos produits sont livrés depuis notre usine aux Pays-Bas.*

veuillez lire les conditions de livraison ou nous contacter. La plaque de fond est optionnelle et elle n'est pas incluse dans le prix d'un ensemble pique-nique.

Quels modèles d'ensemble pique-nique peuvent être combinés avec une plaque de fond ?

En principe, tous les modèles d'ensemble pique-nique HeBlad peuvent être placés sur la plaque de fond de 248 x 236 x 7,2 cm, aussi bien les modèles standard que les modèles de forme ovale, ainsi que les ensembles pique-nique accessibles aux fauteuils roulants. Pour les ensembles de pique-nique XL, deux plaques de fond sont nécessaires.

Plaque de fond pour tables de ping-pong

Vous pouvez également commander des plaques de fond pour nos tables de jeu et tables de ping-pong. Là encore, nous précisons que les plaques de fond doivent être commandées en supplément. Elles ne sont pas automatiquement fournies avec le produit. Si vous voulez être sûr de choisir la bonne plaque de fond ou si vous n'êtes pas certain de la nécessité d'une plaque de fond, n'hésitez pas à nous contacter. Nous sommes à votre service pour vous conseiller.

*Nos produits sont livrés depuis notre usine aux Pays-Bas.*

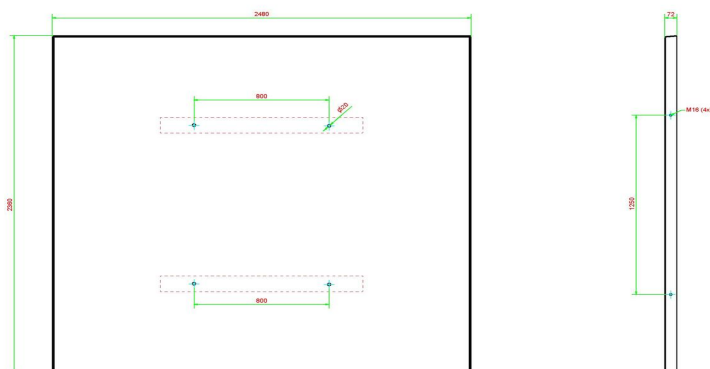

HeBlad  
www.HeBlad.com  
OP.PS  
Gewicht ± 1000 KG.

## Spécifications Plaque de fond pour ensemble pique-nique

Code de produit	OP.PS	Poids	1000 kg
Couleur	Béton naturel	Installation de levage	Manchon de vis à béton M16 sur 4 côtés
Dimensions (L x l x h)	248 x 236 x 7 cm	Préparation de montage	trous de passage pour boulon M16
Finition plaque de fond	Profil antidérapant		

## Produits associés



PS.DL



PS.ST



PS.DL.OV



OP.PS.AB



PS.ST.OV

*Nos produits sont livrés depuis notre usine aux Pays-Bas.*



## Plaque de fond béton anthracite pour ensemble pique-nique

Code de produit: OP.PS.AB

Cette plaque de fond est destinée à des ensembles pique-nique DeLuxe et Standard de couleur anthracite. En plaçant l'ensemble pique-nique sur cette plaque de fond, vous évitez des dégradations sous la table, engendrées par des déchets et des mauvaises herbes. Puisque la plaque de fond est encastrée dans le sol, au niveau du terrain, la tondeuse n'a qu'à faire le tour de la table et c'est fait !

**€ 1.175,00** hors TVA  
(€ 1.410,00 TVA incl.)

1 mai 2026 - Prix sujets à changement

*Nos produits sont livrés depuis notre usine aux Pays-Bas.*

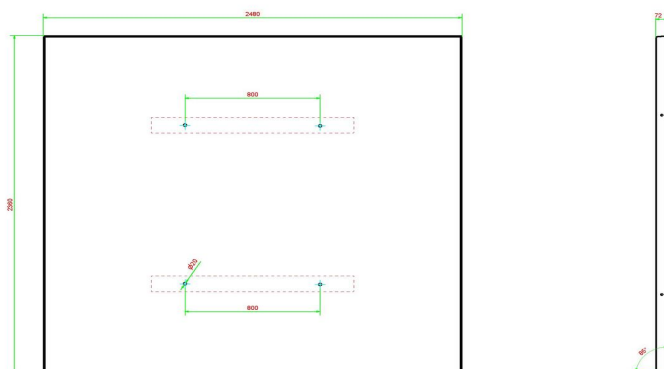

HeBlad  
www.HeBlad.com  
OP.PS.AB  
Gewicht ± 1000 KG.

## Spécifications Plaque de fond béton anthracite pour ensemble pique-nique

Code de produit	OP.PS.AB	Poids	1000 kg
Couleur	Béton anthracite	Installation de levage	Manchon de vis à béton M16 sur 4 côtés
Dimensions (L x l x h)	248 x 236 x 7 cm	Préparation de montage	trous de passage pour boulon M16
Finition plaque de fond	Profil antidérapant		

## Produits associés



PS.DL.A



PS.ST.A



PS.DLAB.OV



OP.PS



PS.STAB.OV

*Nos produits sont livrés depuis notre usine aux Pays-Bas.*



**Plaque de fond 246cm pour ensemble pique-nique  
246cm**

Code de produit: OP.PS.246

**€ 1.350,00** hors TVA  
(€ 1.620,00 TVA incl.)

1 mai 2026 - Prix sujets à changement

*Nos produits sont livrés depuis notre usine aux Pays-Bas.*

## Spécifications Plaque de fond 246cm pour ensemble pique-nique 246cm

adresse siège social

Code de produit	OP.PS.246	Poids	1000 kg
Couleur	Béton naturel	Installation de levage	Manchon de vis à béton M16 sur 4 côtés
Dimensions (L x l x h)	248 x 236 x 7 cm	Préparation de montage	trous de passage pour boulon M16
Finition plaque de fond	Profil antidérapant		

**HeBlad BV**

Diamantweg 22

1000 LC Hapert

## Produits associés



PS.ST.246



PS.DL.246

*Nos produits sont livrés depuis notre usine aux Pays-Bas.*



**Plaque de fond 246cm béton anthracite pour ensemble pique-nique 246cm**

Code de produit: OP.PS.AB.246

**€ 1.450,00** hors TVA  
(€ 1.740,00 TVA incl.)

1 mai 2026 - Prix sujets à changement

*Nos produits sont livrés depuis notre usine aux Pays-Bas.*

## Spécifications Plaque de fond 246cm béton anthracite pour ensemble pique-nique 246cm

adresse siège social

Code de produit	OP.PS.AB.246	Poids	1000 kg
Couleur	Béton anthracite	Installation de levage	Manchon de vis à béton M16 sur 4 côtés
Dimensions (L x l x h)	248 x 236 x 7 cm	Préparation de montage	trous de passage pour boulon M16
Finition plaque de fond	Profil antidérapant		

**HeBlad BV**

Diamantweg 22

1000 LC Hapert

## Produits associés



PS.DL.246



PS.ST.246



PS.DLAB.246



PS.STA.246

*Nos produits sont livrés depuis notre usine aux Pays-Bas.*



## Plaque de fond en béton pour bancs

Code de produit: OP.BB

**€ 950,00** hors TVA  
(€ 1.140,00 TVA incl.)

### Une stabilité en béton

La plaque de fond de 246 x 120 cm est spécialement conçue pour être placée sous les bancs en béton et babyfoot de HeBlad. Les bancs HeBlad ont en effet exactement le poids nécessaire pour ne pas glisser sur le profilé en losange de la plaque de fond. La plaque de fond ne convient pas uniquement aux produits HeBlad. Vous pouvez également la placer (ou la faire installer) sous votre propre banc de parc. Il est alors probablement judicieux d'ancrer le banc dans la plaque de fond. Moyennant un supplément de prix, nous pouvons même réaliser des évidements dans la plaque de fond afin que votre banc s'y adapte parfaitement. Pour cela, veuillez nous contacter au préalable.

### Pourquoi la plaque de fond est-elle si spéciale ?

Outre la stabilité garantie par la plaque de fond, le profil en losange de la surface empêche la plaque de devenir glissante lorsqu'elle est exposée à l'eau ou à l'humidité. Placer une plaque de fond sous votre banc vous évite d'avoir des mauvaises herbes et une croissance indésirable d'herbe ou de mousse sous et autour du banc. L'herbe poussant éventuellement autour de la plaque de fond peut être aisément et correctement tondue, car la plaque se place facilement dans le sol à hauteur de tonte.

### Spécifications de la plaque de fond du banc en béton et babyfoot

Quelles sont les dimensions de la plaque de fond ? Avec ses dimensions de 246 x 120 x 10 cm et son poids de 525 kg, la plaque de fond peut être qualifiée de

*1 mai 2026 - Prix sujets à changement*

*Nos produits sont livrés depuis notre usine aux Pays-Bas.*

solide. C'est pourquoi, dès sa sortie de l'usine de Hapert, la plaque est directement chargée sur le camion à l'aide d'une grue de chargement et de déchargement. Il est important de vérifier au préalable les conditions de livraison, car le camion-grue ne peut pas accéder à tous les sites.

#### Plaques de fond HeBlad

Tous les produits HeBlad sont fabriqués en béton coulé et ont la même solidité. Il se peut que, pour la stabilité, une plaque de fond soit souhaitable. L'utilisation d'une plaque de fond permet également d'éviter que le sol ne s'affaisse sous le poids de la table de jeu. Pour chaque produit, HeBlad a conçu une plaque de fond spéciale. Par exemple des plaques de fond pour la table de ping-pong ou un ensemble pique-nique. Dans la plupart des cas, la plaque de fond est en option. Vous la commandez séparément. Dans certains cas, nous avons intégré la plaque de fond dans la conception du produit. La plaque de fond est alors un élément fixe du produit. C'est par exemple le cas du banc de parc en béton ou du banc en béton DeLuxe.

*Nos produits sont livrés depuis notre usine aux Pays-Bas.*

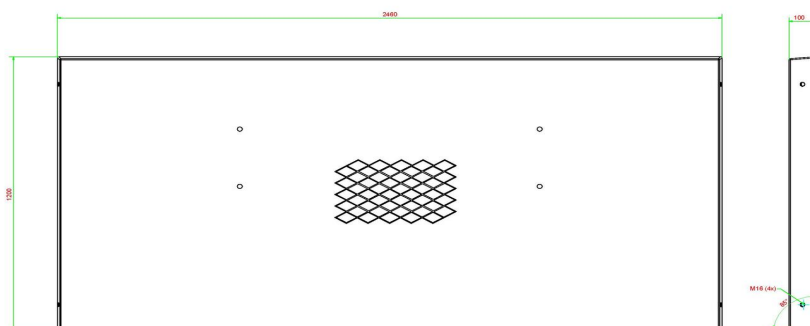

HeBlad  
www.HeBlad.com  
OP.BB  
Gewicht ± 700

## Spécifications Plaque de fond en béton pour bancs

Code de produit	OP.BB	Poids	525 kg
Couleur	Naturel beton	Finition plaque de fond	Profil antidérapant
Dimensions (L x l x h)	246 x 120 x 7 cm	Installation de levage	Manchon de vis à béton M16 sur 4 côtés

## Produits associés



OP.PP.AB



BB.DL.OV



PS.DL.A



HB.FB.A



PP.AR.GR

*Nos produits sont livrés depuis notre usine aux Pays-Bas.*



## Plaque de fond en béton couleur anthracite

Code de produit: OP.BB.AB

**€ 1.000,00** hors TVA  
(€ 1.200,00 TVA incl.)

Anti-glissement et stabilité grâce à une plaque de fond

Pourquoi une plaque de fond ? Une plaque de fond confère solidité et stabilité au banc qui y est posé. Le profil en losange sur la surface de la plaque empêche de glisser par temps humide. Les eaux de pluie ou autres liquides s'évacuent facilement et le béton empêche la croissance indésirable de mauvaises herbes et autres végétaux autour du banc. Cette plaque de fond, qui mesure 246 x 120 x 10 cm, est spécialement conçue pour soutenir un banc en béton et babyfoot de HeBlad. Cette plaque étant fabriquée en béton anthracite coloré dans la masse, elle s'harmonise parfaitement avec le banc en béton anthracite ovale ou le banc en béton DeLuxe anthracite.

Comment est placée la plaque de fond ?

En raison de son poids de 525 kg et de ses dimensions importantes, cette plaque de fond est livrée par camion équipé d'une grue de chargement et de déchargement. La portée de la grue est de cinq mètres, ce qui signifie que la mise en place doit se faire à moins de cinq mètres du camion. Veuillez donc toujours consulter nos conditions de livraison. La plaque de fond peut être posée à hauteur de tonte. Cela permet de maintenir facilement propre le terrain autour de la plaque en béton. Vous pouvez tondre votre pelouse sans avoir à couper les bords et balayer sans avoir à vous soucier de bords gênants.

Quelle plaque de fond convient le mieux ?

Chez HeBlad, nous aimons le travail sur mesure et les solutions adaptées. C'est

1 mai 2026 - Prix sujets à changement

*Nos produits sont livrés depuis notre usine aux Pays-Bas.*

pourquoi nous avons conçu différentes plaques de fond qui s'adaptent parfaitement à nos tables de jeu. Les plaques de fond pour nos tables de ping-pong et nos ensembles de pique-nique sont également disponibles séparément. Vous avez le choix entre les couleurs béton naturel ou béton anthracite, parfaitement assorties au produit qui sera placé sur la plaque de fond.

Contact concernant la plaque de fond pour le banc en béton et babyfoot

Avez-vous des questions sur la plaque de fond pour le banc en béton anthracite ? Désirez-vous des conseils pour savoir s'il faut ou non installer une plaque de fond ? Ou souhaitez-vous en savoir plus sur les autres produits HeBlad ? Contactez-nous ! Nous sommes à votre entière disposition.

*Nos produits sont livrés depuis notre usine aux Pays-Bas.*

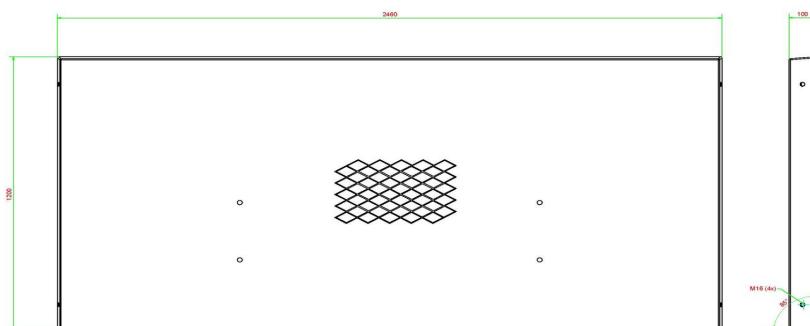

HeBlad  
www.HeBlad.com  
OP.BB.AB  
Gewicht ± 700

## Spécifications Plaque de fond en béton couleur anthracite

Code de produit	OP.BB.AB	Poids	525 kg
Couleur	Béton anthracite	Finition plaque de fond	Profil antidérapant
Dimensions (L x l x h)	246 x 120 x 7,2 cm	Installation de levage	Manchon de vis à béton M16 sur 4 côtés

## Produits associés



OP.PP.AB



OP.PS.AB



BB.ST.A



BB.DLA.ML



BB.DLA.OV

*Nos produits sont livrés depuis notre usine aux Pays-Bas.*



## Planche en bambou

Code de produit: PS.Plank

**€ 60,00** hors TVA  
(€ 72,00 TVA incl.)

1 mai 2026 - Prix sujets à changement

*Nos produits sont livrés depuis notre usine aux Pays-Bas.*

## Spécifications Planche en bambou

Code de produit	PS.Plank
Matériau	FSC Bambou
Dimensions (L x l x h)	180 x 14 x 3 cm
Poids	12.6 kg

## adresse siège social

**HeBlad BV**  
Diamantweg 22  
NL - 5527 LC Hapert

## Produits associés



BB.DL.A



PS.Plank.OV

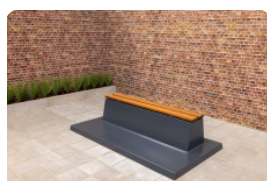

BB.DLA.OP.ZL



PS.DLA.OV



PS.DL

*Nos produits sont livrés depuis notre usine aux Pays-Bas.*



## Planches en bambou ovale

Code de produit: PS.Plank.OV

**€ 170,00** hors TVA  
(€ 204,00 TVA incl.)

Planches individuelles pour l'ensemble pique-nique ovale DeLuxe  
Les bancs et ensembles pique-nique ovales DeLuxe de HeBlad sont pourvus de planches d'assise en bambou. Cela confère un confort d'assise accru et une esthétique chic. Le bambou est un choix durable. Ce matériau a été choisi du fait de sa longue durée de vie à l'extérieur, dans toutes les conditions météorologiques. Malgré la solidité du matériau, le bambou est légèrement plus sensible que le béton aux conditions météorologiques extrêmes, aux dommages et au vandalisme. C'est pourquoi HeBlad offre la possibilité de commander séparément un set de planches en bambou ovales pour l'ensemble de pique-nique DeLuxe. Vous redonnez ainsi esthétique et solidité à votre ensemble pique-nique en un clin d'œil. Un set comprend une planche intérieure et une planche extérieure.

Ensembles de pique-nique HeBlad installés dans toute l'Europe  
Vous trouverez des produits HeBlad dans toute l'Europe, parfois même au-delà. Nos produits, comme nos fameuses tables de ping-pong, sont souvent placés dans les campings. Dans les clubs sportifs, nous installons très régulièrement des babyfoots ou des tables de footvolley. Nos autres tables de jeu sont également très populaires auprès d'un large public. Les tables étant livrées complètes avec les accessoires correspondants, les joueurs peuvent tout de suite commencer à jouer. Les tables de jeu HeBlad sont de ce fait également très appréciées dans les parcs, chez les particuliers ou dans les entreprises. Et en cas de dommages inattendus, ces produits peuvent eux aussi être remis à neuf.

Comment commander le set de planches en bambou ovales ou d'autres produits ?

1 mai 2026 - Prix sujets à changement

*Nos produits sont livrés depuis notre usine aux Pays-Bas.*



adresse de correspondance

**HeBlad - France**  
72 rue de Lessard  
76100 Rouen  
T. 02 78 84 0187  
info@HeBlad.fr  
www.HeBlad.fr

adresse siège social

**HeBlad BV**  
Diamantweg 22  
NL - 5527 LC Hapert

Notre site web permet de passer directement une commande de manière très claire et simple. Si vous commandez plusieurs produits à la fois, vous bénéficierez automatiquement d'une remise de prix intéressante sur le deuxième produit et les suivants. Si vous avez des questions concernant votre commande, votre espace disponible, les délais de livraison ou sur la société HeBlad, n'hésitez pas à nous contacter. C'est avec plaisir que nous guiderons dans le monde des tables de jeu robustes.

*Nos produits sont livrés depuis notre usine aux Pays-Bas.*

N° TVA Intracom NL0063 43 818 B01 • SIRET 841532484 00018 • Numéro commercial (NL) 170 66 364  
Crédit Agricole d'Île-de-France • 26 quai de la Rapée • 75012 Paris • BIC AGRIFRPP882 • IBAN FR76 1820 6004 3265 0518 5550 196  
Références bancaires : Banque (18206) • Guichet (00432) • Compte (65051855501) • Clé (96)

## Spécifications Planches en bambou ovale

Code de produit	PS.Plank.OV
Dimensions (L x l x h)	185 x 79 x 3 cm
Matériau	FSC Bambou
Poids	2 x 12 kg

## adresse siège social

**HeBlad BV**  
Diamantweg 22  
NL - 5527 LC Hapert

## Produits associés

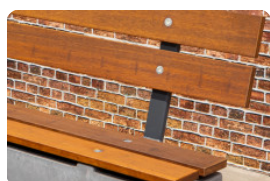

PS.Plank



BB.DL.OV



BB.DLA.OV



BB.STA.OV

*Nos produits sont livrés depuis notre usine aux Pays-Bas.*



## Planche en bambou

Code de produit: PS.Plank

**€ 60,00** hors TVA  
(€ 72,00 TVA incl.)

1 mai 2026 - Prix sujets à changement

*Nos produits sont livrés depuis notre usine aux Pays-Bas.*

## Spécifications Planche en bambou

Code de produit	PS.Plank
Matériau	FSC Bambou
Dimensions (L x l x h)	180 x 14 x 3 cm
Poids	12.6 kg

## adresse siège social

**HeBlad BV**  
Diamantweg 22  
NL - 5527 LC Hapert

## Produits associés



BB.DL.A



PS.Plank.OV

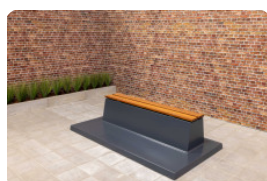

BB.DLA.OP.ZL



PS.DLA.OV



PS.DL

*Nos produits sont livrés depuis notre usine aux Pays-Bas.*



## Planches en bambou ovale

Code de produit: PS.Plank.OV

**€ 170,00** hors TVA  
(€ 204,00 TVA incl.)

Planches individuelles pour l'ensemble pique-nique ovale DeLuxe  
Les bancs et ensembles pique-nique ovales DeLuxe de HeBlad sont pourvus de planches d'assise en bambou. Cela confère un confort d'assise accru et une esthétique chic. Le bambou est un choix durable. Ce matériau a été choisi du fait de sa longue durée de vie à l'extérieur, dans toutes les conditions météorologiques. Malgré la solidité du matériau, le bambou est légèrement plus sensible que le béton aux conditions météorologiques extrêmes, aux dommages et au vandalisme. C'est pourquoi HeBlad offre la possibilité de commander séparément un set de planches en bambou ovales pour l'ensemble de pique-nique DeLuxe. Vous redonnez ainsi esthétique et solidité à votre ensemble pique-nique en un clin d'œil. Un set comprend une planche intérieure et une planche extérieure.

Ensembles de pique-nique HeBlad installés dans toute l'Europe  
Vous trouverez des produits HeBlad dans toute l'Europe, parfois même au-delà. Nos produits, comme nos fameuses tables de ping-pong, sont souvent placés dans les campings. Dans les clubs sportifs, nous installons très régulièrement des babyfoots ou des tables de footvolley. Nos autres tables de jeu sont également très populaires auprès d'un large public. Les tables étant livrées complètes avec les accessoires correspondants, les joueurs peuvent tout de suite commencer à jouer. Les tables de jeu HeBlad sont de ce fait également très appréciées dans les parcs, chez les particuliers ou dans les entreprises. Et en cas de dommages inattendus, ces produits peuvent eux aussi être remis à neuf.

Comment commander le set de planches en bambou ovales ou d'autres produits ?

1 mai 2026 - Prix sujets à changement

*Nos produits sont livrés depuis notre usine aux Pays-Bas.*



adresse de correspondance

**HeBlad - France**  
72 rue de Lessard  
76100 Rouen  
T. 02 78 84 0187  
info@HeBlad.fr  
www.HeBlad.fr

adresse siège social

**HeBlad BV**  
Diamantweg 22  
NL - 5527 LC Hapert

Notre site web permet de passer directement une commande de manière très claire et simple. Si vous commandez plusieurs produits à la fois, vous bénéficierez automatiquement d'une remise de prix intéressante sur le deuxième produit et les suivants. Si vous avez des questions concernant votre commande, votre espace disponible, les délais de livraison ou sur la société HeBlad, n'hésitez pas à nous contacter. C'est avec plaisir que nous guiderons dans le monde des tables de jeu robustes.

*Nos produits sont livrés depuis notre usine aux Pays-Bas.*

N° TVA Intracom NL0063 43 818 B01 • SIRET 841532484 00018 • Numéro commercial (NL) 170 66 364  
Crédit Agricole d'Île-de-France • 26 quai de la Rapée • 75012 Paris • BIC AGRIFRPP882 • IBAN FR76 1820 6004 3265 0518 5550 196  
Références bancaires : Banque (18206) • Guichet (00432) • Compte (65051855501) • Clé (96)

## Spécifications Planches en bambou ovale

Code de produit	PS.Plank.OV
Dimensions (L x l x h)	185 x 79 x 3 cm
Matériau	FSC Bambou
Poids	2 x 12 kg

## adresse siège social

**HeBlad BV**  
Diamantweg 22  
NL - 5527 LC Hapert

## Produits associés

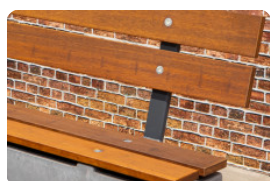

PS.Plank



BB.DL.OV



BB.DLA.OV



BB.STA.OV

*Nos produits sont livrés depuis notre usine aux Pays-Bas.*